



SURE  
PETCARE

**SURE** FLAP®

microchip  
cat flap

User Manual

---

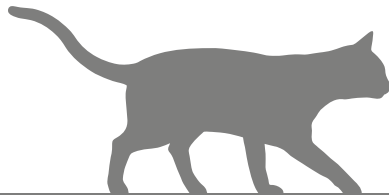

# Welcome to your new Microchip Cat Flap

## Thank you for choosing the SureFlap Microchip Cat Flap!

The SureFlap Microchip Cat Flap has been designed to keep intruder animals out of your house, making sure your pets feel safe and happy in their own home.

The cat flap is able to recognise either the microchip already implanted in your cat or the Sure Petcare RFID Collar Tag (sold separately) and will allow entry to your house for your authorised cat(s). The cat flap is selective entry only and allows any animal to exit. You can program and store up to 32 pet identities in the cat flap's memory and it is easy to program at the touch of a button.

## Product tour

### What's in the box?

Please check that you have all these parts

- ① Cat Flap
- ② External Frame
- ③ 2 x Screw Caps
- ④ 2 x 30 mm Screws
- ⑤ 2 x 50 mm Screws
- ⑥ 2 x 70 mm Screws

Batteries not included - see page 7 for more details

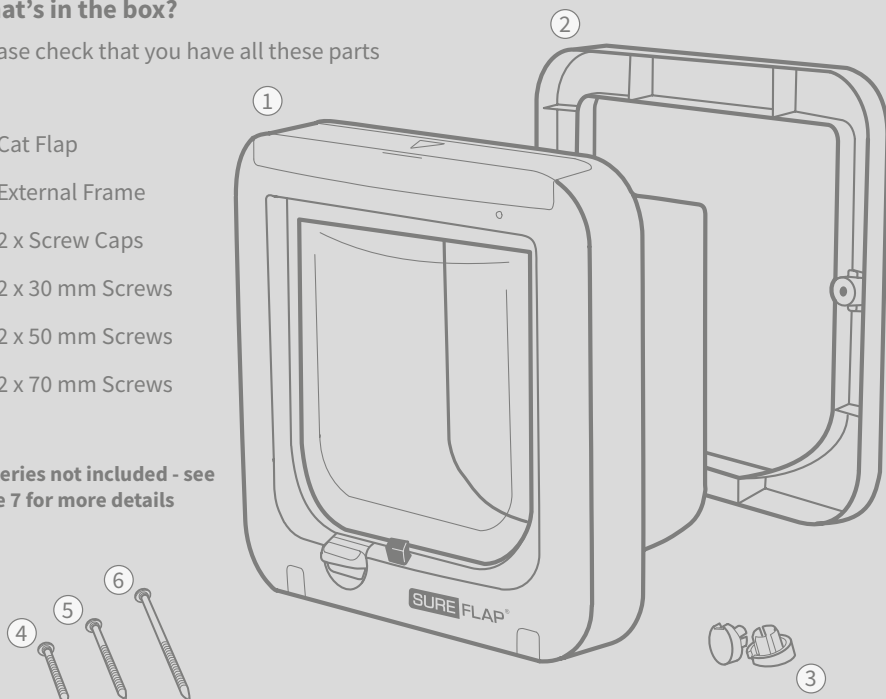

# Contents

- 3
- 5
- 7
- 7
- 9
- 11
- 13
- 15
- 17
- 21
- 22
- 23
- 24

## Important information

 **PLEASE READ THE FOLLOWING INFORMATION CAREFULLY AND RETAIN THIS MANUAL FOR FUTURE REFERENCE**



This product is intended for **domestic pets only**.



Only use SureFlap accessories to ensure compatibility: [surepetcare.com/accessories](http://surepetcare.com/accessories)

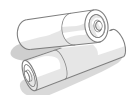

The cat flap **requires 4 good quality AA 1.5V alkaline batteries** and should be inserted and replaced with caution. **Do not mix different types** of batteries or a combination of **new and used** batteries. If the cat flap is going to be **unused** for several months, **please remove the batteries**. Only use the battery type instructed in this manual (see page 7), use of other batteries **may not be safe**.

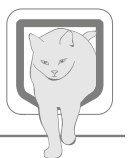

Please make sure your cat(s) can comfortably pass through the flap before fitting. See page 10 for details on the flap size.

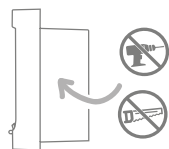

Do **not cut or drill** the cat flap's tunnel.

You can find the **product code** on the back of the cat flap, above the tunnel.

The **serial number label** is on the inside of the battery compartment cover.

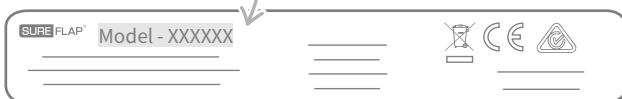

- Please make sure you have all the parts listed on **page 1**.
- Please ensure that this product is correctly installed before use. Details on installation begin on **page 9**.
- After fitting you should check all the fixing screws on the external frame and tighten and inspect them regularly.
- To register your warranty visit: [surepetcare.com/warranty](http://surepetcare.com/warranty)

## Safety warnings for installation

- Do not use this product if parts are missing, damaged or worn.
- Take care when adjusting positions to avoid trapping or pinching of body parts.
- Make sure you use **protective equipment**, such as eye-wear.
- Take care when using power tools and follow **all safety instructions** provided with them.



**PETS:** Sure Petcare recommends that the SureFlap Microchip Cat Flap is used with your pet's implanted microchip, however it may also be operated using the Sure Petcare RFID Collar Tag. If using the collar tag, it should be used with a safety collar which **incorporates a breakaway buckle** (cats only). Sure Petcare cannot accept liability for any injury or death caused by a pets collar. **This cat flap is to be used only for cats which can fit through the flap opening dimensions as shown on page 10.**



**SECURITY:** The **motorised locks** are provided **exclusively to prevent the entry of unwelcome animals and are not a security device**. Sure Petcare cannot accept liability for unintended use and the owner of this product accepts full responsibility for supervising the access in and out of the home that it provides.



**INSTALLATION:** Before installing your cat flap you should consider any **potential hazards present** inside or outside the intended location, as well as the impact that subsequent modifications to your property may have on the use of your cat flap.

If you have any doubts concerning the installation of your cat flap, it is recommended that you consult a professional.

**Do not install the SureFlap Microchip Cat Flap in a fire door, as it will render the fire door unfit for purpose.**



**CAUTION:** In rare situations and very extreme weather conditions, water may enter through your door and present a slipping hazard. Take care to clean up any water on the floor.



**CHILDREN:** Children should **not be permitted to play with the SureFlap Microchip Cat Flap**. It is not a toy and should not be treated as such. However, the Microchip Cat Flap can be used by children aged 8 years and above and also by persons with reduced physical, sensory or mental capabilities as long as they are **supervised or have been given instructions on how to use the product in a safe way**. They should always **be made aware of any potential hazards involved**. Do not allow children of any age to **clean the product without supervision**.

**There are small components used in the construction of this item.** Any loose items should be **kept away from young children** whilst assembling your item to avoid the danger of **choking hazards**.



**CHILD PROOFING:** In households with children, it is **essential to include the cat flap in childproofing** considerations. **Misuse** of the cat flap by a child may result in the child coming into contact with **potential dangers**. For this reason, **young children should be monitored at all times when in the immediate vicinity of the cat flap**.



# Product overview

## How the cat flap works

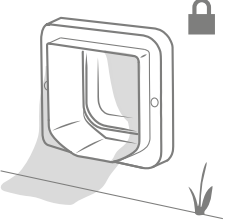

In standard operating mode the cat flap is locked from the outside.

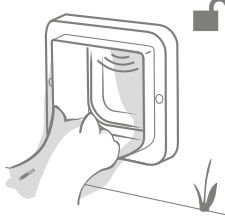

It unlocks when it detects your authorised cat's microchip or collar tag, when its head enters the tunnel.

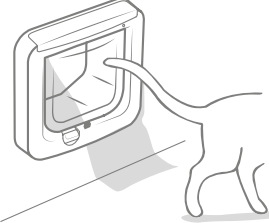

Once your cat has fully entered the house, the cat flap will lock.

**i** As the microchip reader is located on the outside of the cat flap, it is selective entry only and any animal can exit.

## Bear in mind

It's important to know which side of your cat flap is fitted to the inside of the house and which goes outside. The front of the cat flap is where you can see the **SureFlap logo and battery compartment and must be inside.**

Inside the house

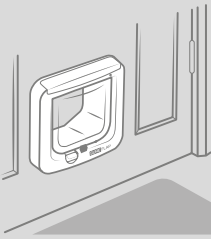

Outside the house

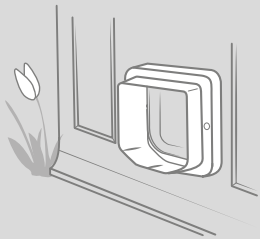

## Key features

**Battery compartment**

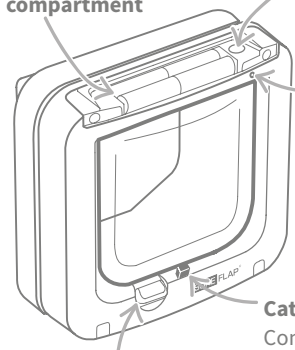

**'Add a Pet' button**

Used to programme your cat's microchip (see page 7)

**Indicator light**

Indicates when the battery level is low and when the cat flap is in 'Add a Pet' mode (see page 7 & 8)

**Sensors**

Detect your cat

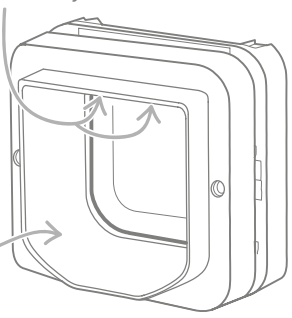

**Tunnel**

**Catch**

Controls the inward opening of the flap

**Manual lock**

Controls the opening of the flap in either direction (see page 21)

## Main set up steps

To help you set up, fit and use your new Microchip Cat Flap, the points below highlight the main steps you should follow and where to find them in this manual.

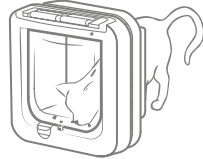

Program your cat flap first

Insert the batteries and program your cat's microchip ID into the cat flap. **We recommend that you do this first before you fit the cat flap.**

pg 7



Decide where to fit your cat flap

If you have not yet decided on where to fit your cat flap, we have created a guide to help you find the best location as recommended by our cat behaviour experts.

pg 9

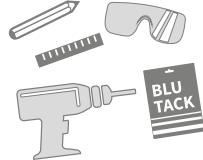

Thoroughly read the fitting steps

Make sure that you have all the necessary tools and accessories for your fitting location.

pg 9

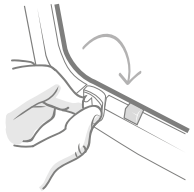

Manual locking modes

The manual lock can be used to stop your cat(s) from leaving or entering your house, giving you more control over the cat flap.

pg 21

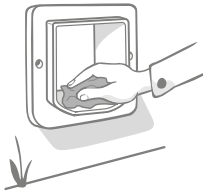

Essential product care

For the sensors to work effectively and detect your cat, they need to be free from dirt, so it is important for you to clean the cat flap regularly.

pg 22



# Batteries

Always use **4 good quality AA 1.5V alkaline batteries** to ensure the best performance of your cat flap. For example the **Energizer** or **Duracell** brands. When the batteries start to run low, the indicator light will flash red **once every 5 seconds**.

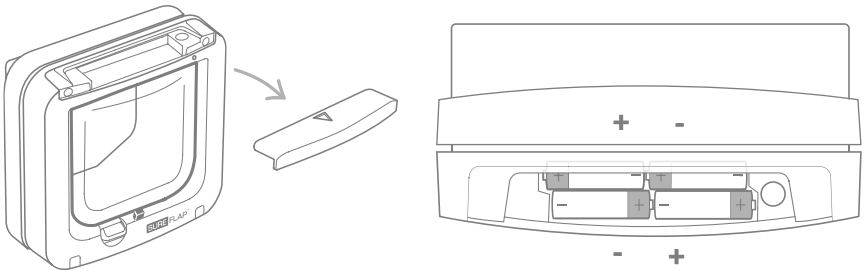

To insert the batteries remove the battery compartment cover from the front of the cat flap.

Insert the batteries into the compartment as shown, with the + and - in the correct orientation. Then replace the compartment cover.



# Programming your cat flap

To start using your cat flap, you need to program your cat's microchip ID into the cat flap. This process is only required once for each cat, as their ID will be stored in the cat flap's memory. Follow the simple step-by-step guide to carry out this process. **We strongly advise doing this prior to fitting, however it is possible to program once already fitted following the same steps detailed below.**

## Step-by-step

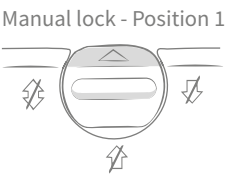
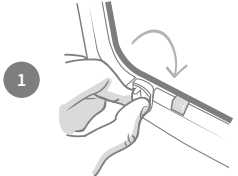

Make sure the manual lock is set to **Position 1** before you begin. See page 21 for more information on the manual lock.

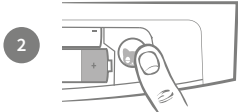

Remove the battery compartment cover to reveal the 'Add a Pet' button and press it for 1 second to enter the Add a Pet mode.

## Step-by-step continued

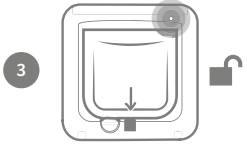

The catch will now open, allowing your cat to pass through the flap and the indicator light will flash once every second. The cat flap is now in Add a Pet mode.

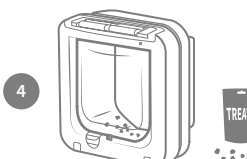

Place some dry food or a treat inside the tunnel as close to the clear plastic door as possible. The aim is to encourage your pet to put its head inside the tunnel.

Tip: You could also try using catnip.

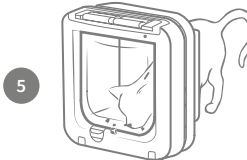

When your cat enters the tunnel to eat the food, the sensors activate and the cat flap saves the microchip ID. Please see page 23 - Help and support, for tips to encourage your cat to use the cat flap.

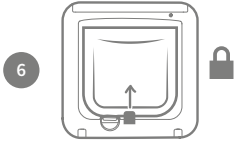

Once your cat's microchip ID has been successfully added, the flap reverts to standard operation. The indicator light will stop flashing and the catch will lock (move up) when the cat has moved away from the cat flap.



The cat flap can store up to 32 cat IDs so if you want to add more than one just repeat the steps above for each cat. If your cat flap is already installed, but you want to add an additional cat then repeat steps 2-6.

## The 'Add a Pet' button has some extra features

- **Cancel programming your cat's microchip ID into the cat flap** (press the button again for 1 second, after starting Add a Pet mode)
- **Wipe the cat flap's memory** (hold down for 10 seconds. The catch will drop down and come back up once complete)

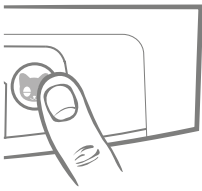

If your cat does not have a microchip, you can buy a Sure Petcare RFID Collar Tag from [surepetcare.com/accessories](http://surepetcare.com/accessories). To add the tag to the cat flap, repeat steps 2,3 and 5 by holding the collar tag inside the tunnel, make sure you push the tag against the flap. Do not wear metal jewellery during this process as it can interfere with the cat flap's sensors.

# Fitting your cat flap

## Where to fit your cat flap

The cat flap can be fitted in any of the following locations. Please see the specified pages for more information on the tools and supplies you'll need and step-by-step fitting instructions.

- **Wooden/plastic doors**, see page 11
- **Doors containing metal**, see page 15
- **Glass** (glazier required), see page 13
- **Walls** (consult a builder), see page 17



It's important to check if your door has metal within it, as this can interfere with the cat flap sensors. This can be done by **holding a magnet to the door, however some metals such as Aluminium cannot be detected this way so you may need to cut a small hole to check.** See page 15 for more details.



**For glass installation you may need to buy a new pane of glass especially if you have a double or triple glazed unit.** A hole has to be cut through the glass to fit the cat flap and we strongly advice that you contact a glazier to do this. You may need to provide the glazier with dimensions for placement of the hole, details for this can be found on page 13.

## Cat behaviour expert's advice

We have provided a few tips on finding the best placement for your cat flap as they can be a point of vulnerability for your pet. Whilst the back door might be the obvious place to fit a cat flap, you need to consider how the layout of your garden might affect your cat.

Use potted plants or garden furniture to try and reduce the risk of neighbourhood cats being able to ambush your cat from elevated places.

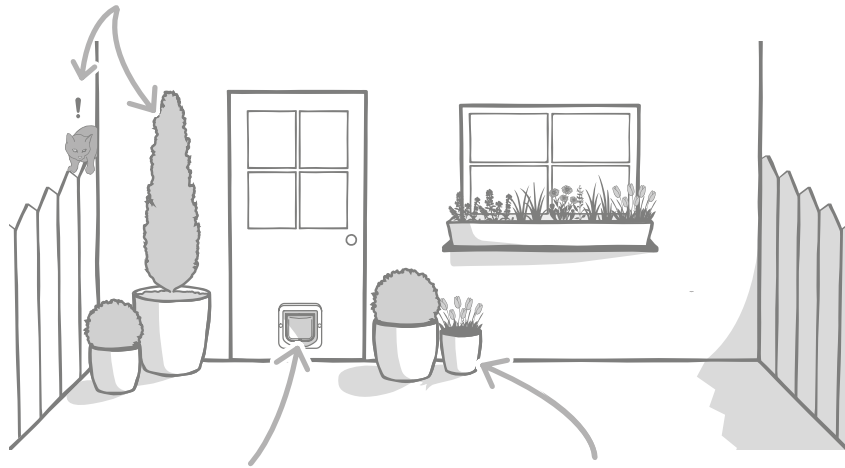

Make sure your cat flap is fitted at the right height for your pets so it's easy for them to get in and out.

Conceal the cat flap with potted plants as entering onto a large open space can be stressful for some pets.

## Things to bear in mind



We strongly advise contacting a glazier for glass fitting and a builder for wall fitting.



We recommend programming your cat(s) prior to fitting (see page 7).



Make sure you allow enough time to set up and fit your cat flap.

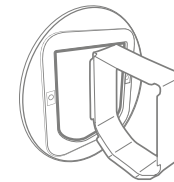

SureFlap accessories are required for wall, glass and metal installation. Visit [surepetcare.com/accessories](http://surepetcare.com/accessories)

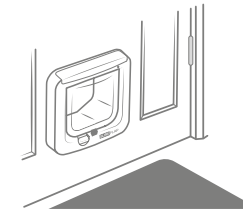

Make sure that your cat flap is facing the right way. The side with the SureFlap logo should be inside.



Please feel free to watch our online installation videos at [surepetcare.com/support](http://surepetcare.com/support)

## Key fitting features

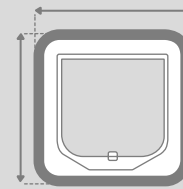

**External frame dimensions**  
210 x 210mm  
(8 1/4" x 8 1/4")

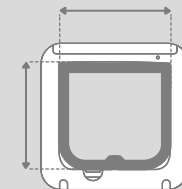

**Flap opening dimensions**  
142 x 120mm  
(5 9/16" x 4 3/4")

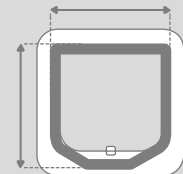
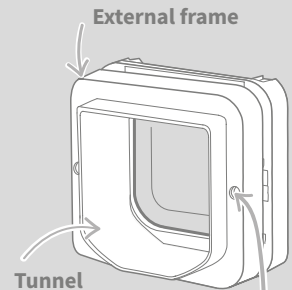

**External tunnel dimensions**  
165 x 171mm  
(6 1/2" x 6 3/4")



**Tunnel depth**  
75mm  
(2 15/16")



**External screws**

**External screw holes**

**External screw caps**



**Do not under any circumstances drill or cut the tunnel of your cat flap**

# Fitting your cat flap in wood or plastic

## Tools and supplies required

- ✓ Ruler
- ✓ Sharp pencil
- ✓ Electric drill with a 6mm (1/4") drill bit
- ✓ Spirit level
- ✓ Electric jigsaw
- ✓ Cross head screwdriver
- ✓ Blu Tack
- ✓ Protective eye-wear
- ✓ The screws and caps provided

Installation video tutorials (English speaking) can be found at [surepetcare.com/support](https://surepetcare.com/support)

## Step-by-step guide

 Before you begin, we advise that you program your cat(s) ID prior to fitting, see page 7.

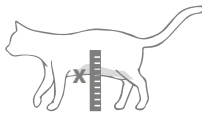
1  To ensure your cat has unhindered access through the cat flap, measure the height from their **tummy to the floor**. Mark this height on your door, as this is where the **bottom of the hole** should be cut through the door.

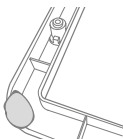
2  Attach a ball of Blu Tack (or similar adhesive putty) to each rear corner of the external frame so that you can stick it to the door and use it as a template.

3  Stick the external frame to the door using the mark you made for the height of your cat's tummy **to align the bottom edge of the hole**. Use a spirit level to ensure the frame is level, then run a sharp pencil around the **inside edge** of the frame.

 When using power tools, please follow all safety instructions provided with the product.

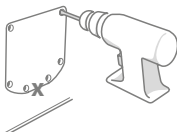
4  Now it's time to prepare for cutting. We strongly advise that you drill large holes in all the corners of the outline to make it easier to cut the hole with a jigsaw. **Make sure these holes are touching the line and that they are big enough for the blade of the jigsaw to fit through.**

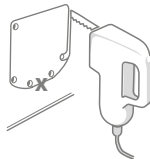
5  Using the jigsaw, cut around the **outer edge** of the line you have marked. By doing this, the cat flap should fit through the hole first time. However, if you cut on, or inside the line, the hole is likely to be too small. If this is the case, please take the time to carefully file the hole until the cat flap fits through easily.

 **Once the main hole is cut, check whether there is any metal within your door. If you can see metal, go to page 15 and follow the instructions for fitting in a metal door.**

6  Now check that the cat flap fits through the hole. Remember the SureFlap logo must be inside the house. We advise that you have two people for this, one inside the house and one outside to help hold the product firmly in place.

7  On the outside of the house, make sure the tunnel of the cat flap is securely pushed through the hole and then slide the external frame over it. **When the external frame is in place, using a sharp pencil mark through the two holes.**

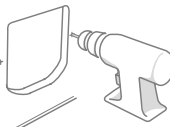
8  Remove the external frame and the cat flap from the door then drill the two screw holes using a 6mm (1/4") drill bit, remembering to hold the drill horizontally. We recommend that you choose the correct length of screw to attach the cat flap to your door at this stage. See the next step.

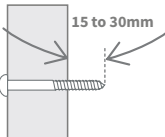
9  To choose the correct length of screw, from the sets provided you need to compare the screw lengths to the thickness of your door. The screw needs to be between 15 to 30mm (1 1/32 to 1 3/16") longer than the thickness of your door.

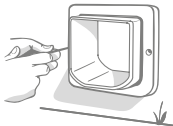
10  Put the cat flap back through the door and slide the external frame over the tunnel. Holding the product firmly in place, use a cross head screwdriver and the screws you selected previously, to attach the external frame. Fasten the first screw until it is secure, but not too tight, then do the same to the last one. Once all the screws are secure, tighten them.

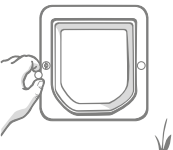
11  Now, insert the two screw caps into the external frame.

## Fitting your cat flap in glass

### Tools and supplies required

- ✓ Ruler
- ✓ Cross head screwdriver
- ✓ **SURE FLAP<sup>®</sup> accessory**  
Cat Flap Mounting Adaptor
- ✓ Glazier
- ✓ Clear all-weather sealant
- ✓ The screws and screw caps provided

▶ **Installation video tutorials (English speaking) can be found at [surepetcare.com/support](http://surepetcare.com/support)**

### Step-by-step guide for cutting the hole in glass

 **If you do not have a hole in your glass door to fit the cat flap you will need to contact a glazier to visit your home and measure up for the new pane of glass. In most cases it is not possible to cut a pane of glass in situ, especially if you have a double or triple glazed unit.**

 **Before you begin, we advise that you program your cat(s) ID prior to fitting, see page 7.**

To fit your cat flap into glass, you will require a **circular hole to be cut measuring 212 mm (8 3/8") in diameter.**

This will need to be done by a professional glazier. To ensure your cat has unhindered access through the cat flap, you will need to make sure that this circular hole is cut at the appropriate height. Do this by first measuring the height from your **cat's tummy to the floor.**

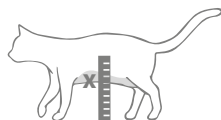

Take this height and add 56mm (2 1/16") to it, this will give you the total distance from the floor to the centre of the circle you need cutting. Make sure this point is at least 200mm (7 7/8") from the bottom of the window frame to allow room for the mounting adaptor.

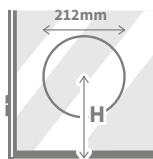

**H = cat's tummy height + 56mm = the centre of the circle.**

If you are fitting in a double or triple glazed unit, the glazier should use a **non-metallic spacer bar** around the hole, as a metal spacer could affect the cat flap's ability to read microchips. (The spacer bar is needed to fill the gap between the panes of glass.)

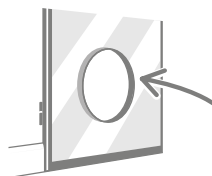

 **When working with cut glass always wear protective gloves as the edges may be sharp.**

### Step-by-step guide for fitting

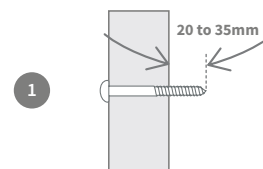

1 Firstly, to select the correct length of screw from the sets provided, you need to compare the screw lengths to the thickness of your door. The screw length needs to be between 20 to 35mm (25/32 to 2 3/8") longer than the thickness of the glass.

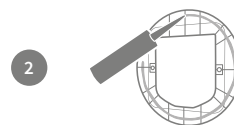

2 We advise that there are two people present for glass fitting; one person inside the house and one outside. Firstly, apply a strip of clear all-weather sealant to the back of both mounting adaptors, about 15mm (9/16") from the edge. Make sure your cat flap is nearby and ready to be fitted.

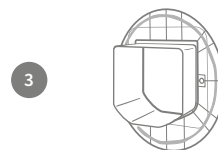

3 Place one of the mounting adaptors (it doesn't matter which) over the tunnel of the cat flap so that the side with the sealant is facing outwards and is not touching any surfaces.

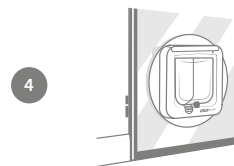

4 From inside the house, put the tunnel through the hole in the glass, making sure the cat flap is positioned centrally within the hole. Press firmly on both the cat flap and the mounting adaptor so that you compress the sealant against the glass. Remember the SureFlap logo must be inside the house.

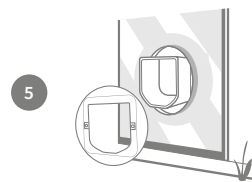

5 From the outside of the house, take the second mounting adaptor and slide it over the tunnel with the sealant facing the window. You may need the person on the inside of the house to keep pressure on the cat flap to make sure it stays in place.

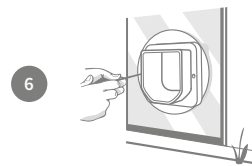

6 Next, slide the external frame over the tunnel. Using a cross head screwdriver and the screws you selected previously, secure the external frame in place. Fasten the first screw until it is secure, but not too tight, then do the same to the last one. Once all the screws are secure, tighten them.



7 Now, insert the two screw caps into the external frame.





## Fitting your cat flap in a metal door

### Before you begin

It's important to check whether your door contains a metal plate or thin metal foil before fitting. This is because the presence of metal can effect the performance of the cat flap.

#### Doors containing metal include:

- Metal skin doors - Metal garage doors - Security doors - uPVC coated metal doors

**! uPVC coated metal doors often look the same as standard uPVC doors and you may need to look carefully where the panel has been cut.**

Metal door handles or letter boxes should not cause a problem and for most cases any interference from doors containing metal will be unnoticeable as the read range will still be sufficient. To reduce the risk of interference we recommend cutting a slightly bigger hole for the cat flap. The step-by-step guide will explain how to do this.

### Tools and supplies required

- ✓ Ruler
- ✓ Sharp pencil
- ✓ Cat Flap Mounting Adaptor
- ✓ Spirit level
- ✓ Electric jigsaw
- ✓ Electric drill with a 6mm (1/4") drill bit
- ✓ Blu Tack
- ✓ Protective eye-wear
- ✓ Cross head screwdriver
- ✓ The screws and screw caps provided

### Step-by-step guide

**1**  To ensure your cat has unhindered access through the cat flap, measure the height from their **tummy to the floor**. Mark this height on your door, as this will help you to align the hole.

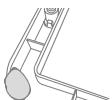
**2**  Attach a ball of Blu Tack (or similar adhesive putty) to each rear corner of the external frame so that you can attach it to the door and use it as a template.

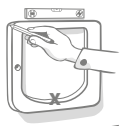
**3**  Stick the external frame to the door and use the mark you made for the height of your cat's tummy to **align the inside bottom edge of external frame**. Use a spirit level to ensure it is level, then run a sharp pencil around the **outside of the frame**.

**4**  Now mark your cutting line 5mm (3/16") inside the line you just traced. Once complete, rub out the original traced line if you can so that you don't get confused.



**When using power tools, please follow all safety instructions provided with the product.**

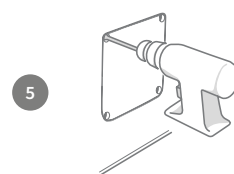

Now it's time to prepare for cutting. We strongly advise that you drill large holes in all the corners of the outline to make it easier to cut the hole with a jigsaw. **Make sure these holes are touching the line and that they are big enough for the blade of the jigsaw to fit through.**

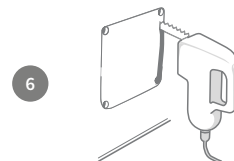

Using a jigsaw, cut around the **inner edge** of the line you have marked. Once the hole is cut, to select the correct length of screw from the sets provided, you need to compare the screw lengths to the thickness of your door. The screw length needs to be between 20 to 35mm (25/32 to 2 3/8") longer than the thickness of your door.

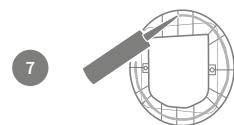

Apply a line of clear all-weather sealant to the back of both mounting adaptors, about 15mm (9/16") from the edge. Make sure your cat flap is nearby and ready to be fitted. Place one of the mounting adaptors (it doesn't matter which) over the tunnel of the cat flap so that the patterned side with the ribs is facing outwards and is not touching any surfaces.

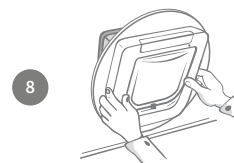

We advise that there are two people present for this step; one person inside the house and one outside. From inside the house, put the tunnel through the hole in the door. **Remember the SureFlap logo must be inside the house.**

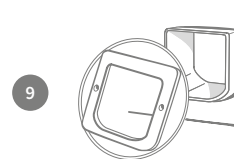

From the outside of the house, **check that the tunnel is in the centre of the hole and not resting on the edge of the hole**, then take the second mounting adaptor and slide it over the tunnel with the sealant facing the door. You may need the person inside the house to keep pressure on the cat flap to make sure it stays in place.

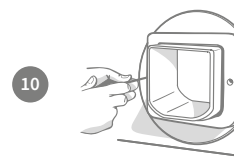

Next, slide the external frame over the tunnel. The person on the inside of the house should keep pressure on the cat flap and hold it so that the tunnel is in the centre of the hole. Using a cross head screwdriver and the length of screw you'd chosen, secure the external frame in place. Fasten the first screw until it is secure, but not too tight, then do the same to the last one. Once all the screws are secure, tighten them.

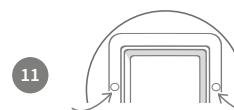

Now, insert the two screw caps into the external frame.



## Fitting your cat flap in a wall

### Before you begin



**Please contact a qualified builder to discuss the best location to fit your cat flap. Remember some walls can be structural or there may be electrical wires, gas or water pipes hidden within them which, if damaged, can cause serious problems.**



We recommend that you do not attempt the work yourself unless you have relevant experience. The job will be messy so protective clothing and eye-wear is a must and when using power tools, please follow all safety instructions provided.

### Tools and supplies required

- ✓ Ruler
  - ✓ Blu tack
  - ✓ Sharp pencil
  - ✓ Vacuum cleaner
  - ✓ All-weather tape
  - ✓ Wall plugs & screws
  - ✓ Cross head screwdriver
  - ✓ Clear all-weather sealant
- SURE FLAP<sup>®</sup> accessory

  - ✓ Cat Flap Tunnel Extenders
  - ✓ Electric drill & masonry bits
  - ✓ Protective clothing & eye-wear
  - ✓ Appropriate power tools for your wall

For wall installations, tunnel extenders can be stacked together to create a longer tunnel for the Cat Flap. The existing tunnel is 70mm (2 ¾") long. Each tunnel extender adds 50mm (2") to the length of the tunnel.

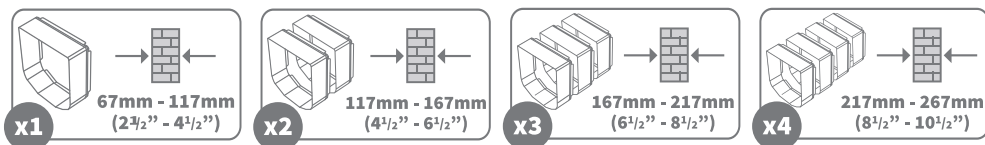

Installation video tutorials can be found at [surepetcare.com/support](https://surepetcare.com/support)

### Wall fitting features

#### External frame

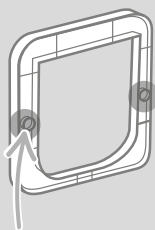

External screw holes

#### Tunnel

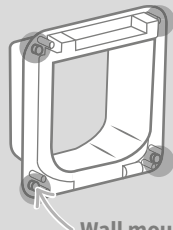

Wall mounting screw holes

#### Front frame

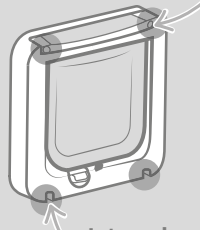

Internal screw holes  
Behind the internal screw covers

Internal screw holes  
Behind the battery  
compartment cover

## Step-by-step guide



Before you begin, we advise that you program your cat(s) ID prior to fitting, see page 7.

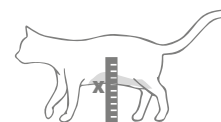

To ensure your cat has unhindered access through the cat flap, measure the height from their **tummy to the floor**. Mark this height on your wall, as this is where the **bottom of the hole** should be cut through the wall. **Note: If there is a large drop on the outside of the house you will need to place a step outside for your pet to access the tunnel.**

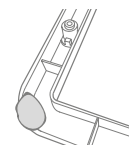

Attach a ball of Blu Tack (or similar adhesive putty) to each rear corner of the external frame so that you can stick it to the wall and use it as a template.

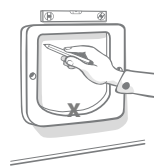

Stick the external frame to the wall using the mark you made for the height of your cat's tummy **to align the bottom edge of the hole**. Use a spirit level to ensure the frame is level, then run a sharp pencil around the **inside edge** of the frame. Now mark the centre of the drawn area, this will be used as a reference point. Before you start to cut the hole **remove the cat flap from the area** to minimise the amount of dust the product is subjected to.

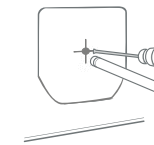

Using the appropriate power tool and drill bit for your wall (please consult a builder to identify the appropriate tools), drill a hole all the way through the wall at the centre point you marked. We advise you have somebody assisting you with a vacuum cleaner, so as not to fill the room with dust.

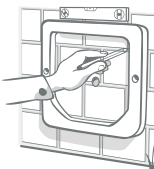

Now, from the outside of your house, use the drilled hole as a reference and stick the external frame to the wall. **We advise that you stick the external frame a few millimetres lower than the inside to allow for any rain collected in the tunnel to run back outside.**

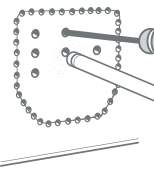

Back on the inside of the house; whether you are cutting through brick, wood, tiles or plaster, you should drill some pilot holes, firstly around the perimeter of the line you have drawn and then in the middle of the marked area. **The holes around the perimeter should be touching the inside of the line** and the holes in the centre should go **all the way through the wall** to help with the cutting process.

7

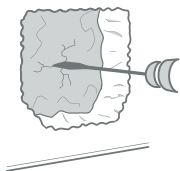

Now remove all of the material in the centre using the most suitable tools for the material you're cutting. **We do not recommend that you cut through to the outside in one go.** Cut away material on the inside of the house first and then move outside to cut the remainder of the hole. **Try to keep the hole within the outlined area otherwise it will be too big.**

8

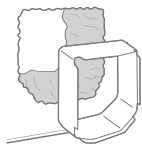

We recommend using one of the tunnel extenders to make sure you have a clear path through the wall. Once this is the case, clear away any dust and debris.

9

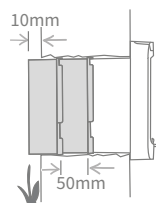

To extend the cat flap's tunnel through to the outside wall, you need to use the **tunnel extender accessories** to make up this length. **To calculate how many extenders you will need,** please go to **page 17.** It is important to remember that **the end has to stick out by at least 10mm (3/8") for the external frame to rest on.**

10

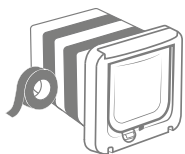

Stack the tunnel extenders together and then attach them to the end of the cat flap's tunnel, using all weather tape between each join to hold them together. **Do not glue the tunnel extenders or cat flap together.** From the inside of the house, feed the extended tunnel into the hole in the wall until the cat flap is flush against the wall. If no adjustment to the hole shape or size is needed then you are at the point where you can attach **the cat flap to the inside of the house.**

11

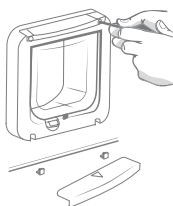

The cat flap can be secured directly to your inside wall. To access the screw holes needed, you have to unscrew the front frame from the tunnel. To do this, first remove the battery cover and screw covers, then unscrew the 4 screws and lastly pull the tunnel and front frame apart.

12

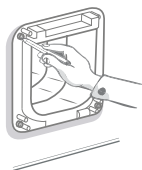

Now locate the 4 screw holes, they are the larger holes in the corners of the cat flap. Mark the hole positions using a sharp pencil.

13

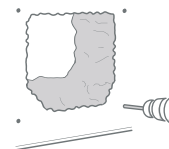

Remove the cat flap from the wall and place it away from the work area. Drill the four holes using the appropriate drill bits to suit the construction of your wall, being careful not to break through the edge of the main hole. Once drilled, put the wall plugs into each of the holes.

14

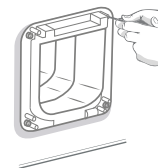

Replace the cat flap, with its extended tunnel, back into the hole. Then, using the appropriate screws for your wall plugs, screw the cat flap to the wall - see the diagram.

15

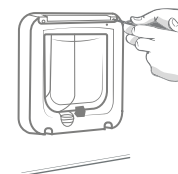

Screw the front frame back onto the tunnel. It is important that these parts are fitted together correctly, please ensure that the gap between the parts is no bigger than a credit card thickness. Once screwed together put battery cover and internal screw covers back onto your cat flap.

16

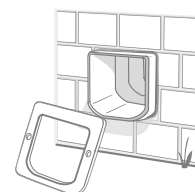

Now you can move to the outside of the house. The extended tunnel should be poking out of the hole. Place the external frame over the tunnel.

17

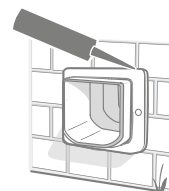

Lastly, use an All-Weather sealant to seal the gap between the tunnel and the external frame. We also recommend putting some sealant around the join between the external frame and the wall.

18

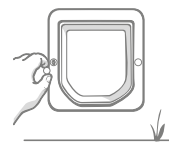

Now, insert the two screw caps into the external frame.



## Manual locking modes

### 4-way manual lock

The manual lock has 4 positions which control the opening of the flap in both directions, allowing you to control the entry and exit of your cats.

**! The flap must be vertical before changing the rotary lock position.**

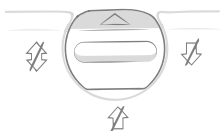

#### Position 1 – Enter and exit

Standard operation position. Authorised cats are allowed to enter and all cats can exit.

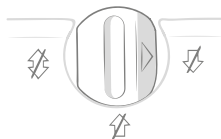

#### Position 2 – Exit only

All cats are allowed to exit the house, and all cats are prevented from entering the house.

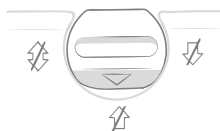

#### Position 3 – Enter only

Your authorised cats are allowed to enter, but are prevented from exiting the house. This is useful if you need to keep your cat inside eg. for a vet trip.

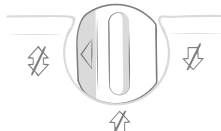

#### Position 4 – Fully locked

All cats are prevented from entering and exiting the house.

## Turning off the microchip reader

In the event that you want to turn off the microchip reader in your cat flap and revert to using it as a standard cat flap, follow the three steps below:

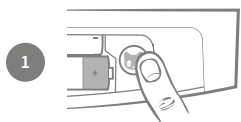

1

Remove the battery compartment cover and press the 'Add a Pet' button once.



2

The catch will open and the indicator light will flash, as the cat flap starts Add a Pet mode.

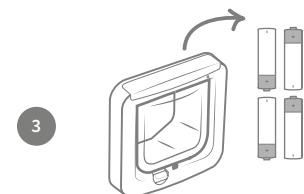

3

Remove the batteries and replace the cover. The catch will stay open and your cat flap can now be used as a standard cat flap.



## Product care

It is important you keep your cat flap clean and tidy to ensure it continues to function reliably. We recommend you give it a clean every couple of months to avoid the build up of excess mud, dirt, or cat hair. This way you can avoid any reliability issues dirt build up can cause.

### Areas to keep clean

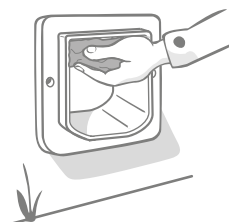

#### The sensors

The sensors that are used to detect your cat are located on the ceiling the tunnel. If they become obscured by dirt or cat hair, then there is a risk that your cat flap will not work correctly. Obscured sensors may result in abnormal locking functions that can lead to battery drainage. You should clean the sensors every 2 - 3 months or if you notice dirt build up.



#### The draught excluders

When cleaning your cat flap, also make sure to remove any build up of cat hair from the draught excluders surrounding the clear plastic door, as this can sometimes block the sensors.

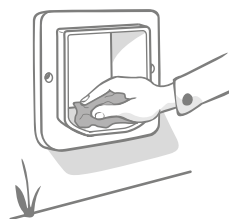

#### The floor of the tunnel

Operation of the sensors also relies on the reflectivity of the tunnel floor. This therefore should also be kept reasonably clean. We advise you clean the tunnel every 2 - 3 months or if you notice dirt build up.

### Problem with your product?

If you notice any physical problems with your cat flap, please do not attempt to fix these yourself. Our customer care team are very friendly and happy to offer you assistance or provide servicing if your product is damaged in any way. Please see the reverse page for the telephone number or for more guidance, videos and customer help forums visit [surepetcare.com/support](http://surepetcare.com/support)

## ? Help & support

### My cat won't use the cat flap

Your cat(s) may initially be wary of their new cat flap, this is why we recommend programming your cat's ID prior to fitting, to give them time to become comfortable using it.

For tips on encouraging your cat to use the flap visit [surepetcare.com/cat-flap-advice](https://surepetcare.com/cat-flap-advice) or try some of the examples below:

- Prop the clear flap open using tape. Do this for a while so that your cat can move freely through the cat flap.
- Try rubbing your cat's scent around the cat flap.
- The noise of the catch locking and unlocking could be off putting for your cat(s). See page 21 on how turn off the microchip reader so that the catch will stay down and revert the product to a standard cat flap.

### The cat flap won't unlock for my cat

- Make sure your cat's microchip ID has been programmed in successfully - **see page 7.**
- Check that you have installed good quality **alkaline** AA batteries and that they are not running low - **see page 7.**
- Is your cat flap fitted in a metal door? Check your door specifications as this can cause interference - **see page 15.**
- Check that there are no obvious sources of electrical interference in the area e.g. faulty flickering lights etc. If you suspect there is, please call our Customer Care team.

### Short battery life

- Ensure that the tunnel is clean and that there is no dirt or pet hair obscuring the sensors on the roof of the tunnel - **see page 22.**
- Make sure you have used good quality **alkaline** AA batteries and that they are fitted correctly - **see page 7.**
- Check that there are no obvious sources of electrical interference in the area e.g. faulty flickering lights etc. If you suspect there are, please call our Customer Care team.

### The catch won't go down or is making a loud noise

- Make sure that the front frame and tunnel are securely fastened to each-other. The spacing between the front frame and tunnel should be **no bigger than a credit card thickness apart.** This can be reduced by tightening the four screws in the front frame.

## Still in need of assistance?

**More comprehensive troubleshooting is available online.** As well as more detailed guidance, videos and customer help forums. Simply visit: [surepetcare.com/support](https://surepetcare.com/support)

Alternatively, you can call our friendly customer care team, see reverse page for the telephone number or contact us at: [surepetcare.com/contact](https://surepetcare.com/contact)

## i Warranty & disclaimer

**Warranty:** The SureFlap Microchip Cat Flap carries a 3-year warranty from the date of purchase, subject to proof of purchase date. The warranty is restricted to any fault caused by defective materials, components or manufacture. This warranty does not apply to products whose defect has been caused by normal wear and tear, misuse, neglect or intentional damage.

In the event of a part failure due to faulty parts or workmanship, the part will be replaced free of charge during the warranty period only. At the manufacturer's discretion, a replacement product may be provided free of charge in the case of a more serious malfunction. Your statutory rights are not affected.

To register your warranty visit: [surepetcare.com/warranty](https://surepetcare.com/warranty)

**Disclaimer:** The SureFlap Microchip Cat Flap incorporates selective entry features which have been designed to minimise the risk of intruder pets entering your house. However, it is not possible to fully guarantee the exclusion of all other animals in all circumstances.

In the rare event of an unauthorised pet gaining access to the house, or any pets experiencing an unintended exit, Sure Petcare cannot accept liability for any damage, harm or inconvenience which may be incurred.



**Disposal of products and used batteries:** This icon indicates that this products is subject to the following legislation:

The Waste Electrical and Electronic Equipment Directive 2012/19/EU (WEEE Directive) & The Battery Directive 2006/66/EC and Amendment 2013/56/EU places an obligation on households to dispose of the waste batteries and products that have reached the end of their life, in an environmentally responsible manner as this will reduce the impact the waste will have on the environment, therefore these cannot be placed in household waste bins and should be recycled at an appropriate recycling facility. Further information on recycling can be found at: [www.recycle-more.co.uk](http://www.recycle-more.co.uk)

Ensure batteries are replaced before the expiry date shown on the packaging or battery itself, and disposed of safely and appropriately.

In cases of battery leaks, wear appropriate protective clothing to protect yourself from any exposure to harmful chemicals before disposing of the batteries and cleaning any spillage. When cleaning a spillage, avoid contact with skin. Battery chemicals shouldn't be placed near the eyes or ingested. Contact a medical professional immediately if this should occur.

**FCC warning:** Changes or modification not expressly approved by the party responsible for compliance could void user's authority to operate the equipment.

**Industry Canada Notice:** This device complies with Industry Canada licence-exempt RSS standard(s). Operation is subject to the following two conditions: (1) this device may not cause interference, and (2) this device must accept any interference, including interference that may cause undesired operation of the device.

Le présent appareil est conforme aux CNR d'Industrie Canada applicables aux appareils radio exempts de licence. L'exploitation est autorisée aux deux conditions suivantes : (1) l'appareil ne doit pas produire de brouillage, et (2) l'utilisateur de l'appareil doit accepter tout brouillage radioélectrique subi, même si le brouillage est susceptible d'en compromettre le fonctionnement.

# Glückwunsch zu Ihrer neuen Mikrochip Katzenklappe!

**Danke, dass Sie sich für die SureFlap Mikrochip Katzenklappe entschieden haben!**

Die SureFlap Mikrochip Katzenklappe ist so konzipiert, dass sie fremde Tiere davon abhält, in Ihr Haus einzudringen, sodass sich Ihre eigenen Tiere in ihrem Zuhause sicher fühlen und glücklich leben können.

Die Katzenklappe erkennt den Mikrochip Ihrer Katze oder den Sure Petcare RFID-Halsbandanhänger (separat erhältlich) und lässt nur die Katze/n in Ihr Haus, denen Sie den Zugang erlauben möchten. Die Katzenklappe ermöglicht den selektiven Zugang, wobei jedes Tier das Haus verlassen kann. Sie können ganz einfach per Knopfdruck bis zu 32 verschiedene Tiere im Speicher der Katzenklappe programmieren.

## Das ist Ihr Produkt

### Was ist im Lieferumfang enthalten?

Bitte überprüfen Sie, dass Sie alle angegebenen Teile erhalten haben.

- ① Katzenklappe
- ② Äußerer Rahmen
- ③ 2 x Abdeckkappen für Schrauben
- ④ 2 x 30 mm Schrauben
- ⑤ 2 x 50 mm Schrauben
- ⑥ 2 x 70 mm Schrauben

**Batterien nicht enthalten - weitere Angaben auf Seite 31**

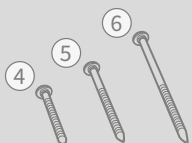

## Inhaltsverzeichnis

27

29

31

31

33

35

37

39

41

45

46

47

48

# i Wichtige Hinweise

**! BITTE LESEN SIE DIE FOLGENDEN HINWEISE SORGFÄLTIG DURCH UND BEWAHREN SIE DIESE BEDIENUNGSANLEITUNG FÜR DIE ZUKUNFT AUF.**



Dieses Produkt ist **nur für Haustiere geeignet.**



Um die Kompatibilität zu gewährleisten, verwenden Sie ausschließlich SureFlap Zubehör: [surepetcare.com/zubehoer](http://surepetcare.com/zubehoer)

Für den Betrieb der Katzenklappe sind **4 hochwertige AA 1,5 V Alkaline-Batterien erforderlich.** Gehen Sie bei deren Einlegen und Entfernen mit Vorsicht vor. **Verwenden Sie keinesfalls verschiedene Batterietypen gleichzeitig** oder eine Kombination aus **neuen und gebrauchten Batterien.** Wenn die Katzenklappe mehrere Monate lang **nicht verwendet** wird, **entfernen Sie bitte die Batterien.** Verwenden Sie nur den in dieser Bedienungsanleitung angegebenen Batterietyp (siehe Seite 31). Der Gebrauch anderer Batterien **ist möglicherweise nicht sicher.**

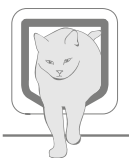

Bitte überprüfen Sie vor der Montage, dass Ihre Katzen problemlos durch die Klappe steigen können. Siehe Seite 34 für Angaben zur Größe der Katzenklappe.

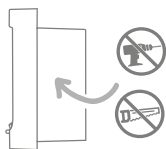

**Nicht in den Tunnel der Katzenklappe schneiden oder bohren.**

Den **Produktcode** finden Sie auf der Rückseite der Katzenklappe oberhalb des Tunnels.

Der **Aufkleber mit der Seriennummer** befindet sich an der Innenseite der Batteriefachabdeckung.



- Bitte überprüfen Sie, dass Sie alle auf **Seite 25** aufgeführten Teile erhalten haben.
- Bitte montieren Sie das Produkt ordnungsgemäß, bevor Sie es verwenden. Die Montageanweisungen finden Sie ab **Seite 33.**
- Nach der Montage sollten Sie alle Befestigungsschrauben am äußeren Rahmen prüfen und diese in regelmäßigen Abständen prüfen und festziehen.
- Um Ihre Garantie zu registrieren, gehen Sie auf: [surepetcare.com/garantie](http://surepetcare.com/garantie)

## Sicherheitshinweise für die Montage

- Verwenden Sie das Produkt nicht, falls Teile fehlen, beschädigt wurden oder abgenutzt sind.
- Gehen Sie beim Positionieren des Produkts vorsichtig vor, um das Einklemmen oder -zwicken von Körperteilen zu vermeiden.
- Verwenden Sie unbedingt **Schutzausrüstung**, wie zum Beispiel eine Schutzbrille.
- Gehen Sie bei der Verwendung von Elektrowerkzeugen vorsichtig vor und befolgen Sie die **Sicherheitshinweise** des jeweiligen Geräts.



**HAUSTIERE:** Sure Petcare empfiehlt, die SureFlap Mikrochip Katzenklappe mit dem Mikrochip Ihres Tieres zu verwenden. Alternativ kann sie jedoch auch mit einem Sure Petcare RFID-Halsbandanhänger verwendet werden. Falls Sie den Halsbandanhänger nutzen, sollten Sie ihn mit einem Halsband mit **Sicherheitsverschluss** (nur bei Katzen) verwenden. Sure Petcare übernimmt keinerlei Haftung für Tiere, die sich aufgrund ihres Halsbandes verletzen oder verunglücken.

**Diese Katzenklappe darf nur für Katzen verwendet werden, die durch die Öffnung der Katzenklappe mit den auf Seite 34 angegebenen Maßen passen.**



**SICHERHEIT:** Der **motorisierte Schließmechanismus dient ausschließlich, um unerwünschten Tieren den Zugang zu verwehren und ist keine Sicherheitsvorrichtung.** Sure Petcare übernimmt keine Haftung für die unsachgemäße Verwendung und der Besitzer dieses Produkts übernimmt die volle Verantwortung für die Überwachung des Zutritts bzw. Verlassens von Wohnung oder Haus unter Verwendung dieses Produkts.



**MONTAGE:** Vor der Montage Ihrer Katzenklappe sollten Sie **mögliche Gefahren** im Innen- oder Außenbereich der Einbauposition bedenken und wie sich eventuelle Veränderungen Ihres Hauses oder ihrer Wohnung auf die Katzenklappe auswirken. Falls Sie Zweifel bezüglich der Montage Ihrer Katzenklappe haben, empfehlen wir Ihnen, einen Fachmann zu beauftragen.

**Bringen Sie die SureFlap Mikrochip Katzenklappe auf keinen Fall in einer Brandschutztüre an, da diese ihren Zweck dadurch nicht mehr erfüllen würde.**



**VORSICHT:** In sehr seltenen Fällen und bei extremen Witterungsbedingungen kann Wasser durch Ihre Katzenklappe eintreten und zu Rutschgefahr führen. Wischen Sie mögliche Wasserrückstände auf dem Boden sofort auf.



**KINDER:** Kindern ist es **nicht erlaubt, mit der SureFlap Mikrochip Katzenklappe zu spielen.** Es ist kein Spielzeug und sollte auch nicht als solches behandelt werden. Die Mikrochip Katzenklappe darf jedoch von Kindern ab 8 Jahren sowie von Personen mit eingeschränkten physischen, sensorischen oder mentalen Fähigkeiten bedient werden, solange diese **beaufsichtigt werden oder über die sichere Nutzung des Produkts aufgeklärt wurden.** Sie sollten in jedem Fall **auf die möglichen Gefahren aufmerksam gemacht werden.** Lassen Sie keine Kinder, egal welchen Alters, **das Produkt unbeaufsichtigt reinigen.**

**Das Produkt enthält kleine Einzelteile.** Während der Montage Ihres Produkts sollten alle losen Teile **von kleinen Kindern ferngehalten werden, um die Gefahr des Verschluckens und Erstickens** zu vermeiden.



**KINDERSICHERUNG:** In Haushalten mit Kindern sollte **die Katzenklappe im Hinblick auf die Kindersicherung** berücksichtigt werden. **Der unsachgemäße Gebrauch** der Katzenklappe durch ein Kind kann dieses **möglichen Gefahren aussetzen.** Aus diesem Grund sollten **kleine Kinder stets beaufsichtigt werden, wenn sie sich in unmittelbarer Nähe der Katzenklappe aufhalten.**

# Produktübersicht

## So funktioniert die Katzenklappe

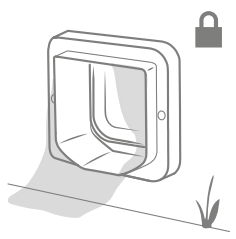

Im Normalbetrieb ist die Katzenklappe für den Zugang von außen gesperrt.

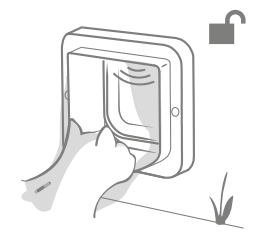

Sie entriegelt, sobald sie den Mikrochip oder Halsbandanhänger Ihrer Katze erkennt, wenn diese ihren Kopf in den Tunnel streckt.

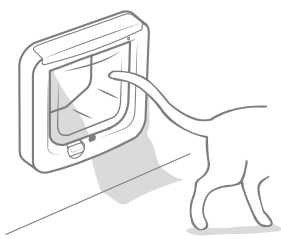

Sobald sich Ihre Katze im Haus befindet, verriegelt die Katzenklappe wieder.

**i** Da sich die Mikrochip-Sensoren an der Außenseite der Katzenklappe befinden, beschränkt diese nur den Zugang, während jedes Tier das Haus verlassen kann.

## Bitte beachten

Für die Montage der Katzenklappe müssen Sie unbedingt wissen, welche Seite sich innen im Haus und welche sich an der Außenseite befinden muss. Auf der Vorderseite der Katzenklappe befindet sich **das SureFlap Logo und das Batteriefach**. Diese Seite muss sich im Haus befinden.

Im Haus

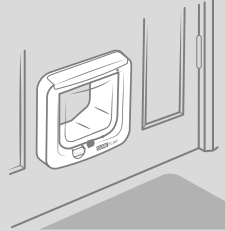

Außerhalb des Hauses

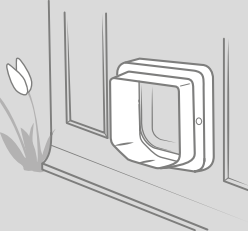

## Die wichtigsten Elemente

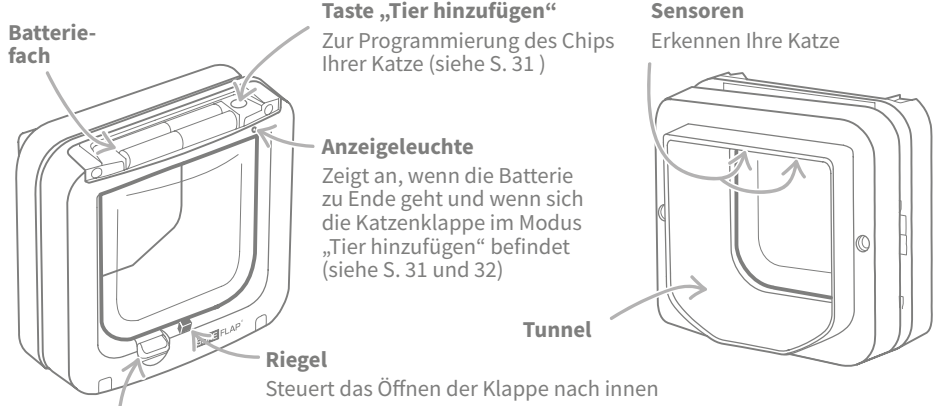

**Manuelle Sperre** Steuert das Öffnen der Klappe in beide Richtungen (siehe S. 45)

## Die wichtigsten Schritte

Um Ihnen die Vorbereitung, Montage und Nutzung Ihrer Mikrochip Katzenklappe zu erleichtern, finden Sie nachfolgend die wichtigsten Schritte, die Sie beachten sollten, und wo Sie diese in der Bedienungsanleitung finden können.

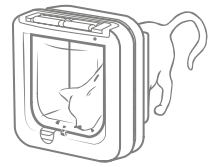

Zuerst die Katzenklappe programmieren  
Legen Sie die Batterien ein und speichern Sie die Mikrochipnummer Ihrer Katze in der Katzenklappe.  
**Wir empfehlen, dies als Erstes noch vor der Montage der Katzenklappe zu tun.**

S. 31



Position für die Katzenklappe wählen  
Falls Sie die Position Ihrer Katzenklappe noch nicht festgelegt haben, haben wir eine Anleitung für Sie erstellt, die Ihnen dank der Tipps unserer Katzenverhaltensexperten helfen soll, die beste Position zu bestimmen.

S. 33

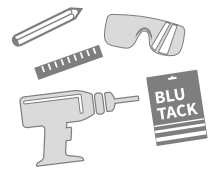

Montageschritte sorgfältig durchlesen  
Stellen Sie sicher, dass Sie alle nötigen Werkzeuge und Zubehör für Ihre Montageart zur Hand haben.

S. 33

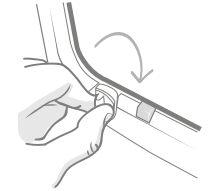

Manuelle Sperre  
Dank der manuellen Sperre können Sie Ihre Katze/n davon abhalten, das Haus zu verlassen oder zu betreten. Sie haben mehr Kontrolle über Ihre Katzenklappe.

S. 45

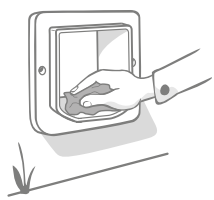

Wichtige Produktpflege  
Damit die Sensoren effizient arbeiten und Ihre Katze erkennen können, dürfen sie nicht verschmutzt sein. Eine regelmäßige Reinigung der Katzenklappe ist deshalb sehr wichtig.

S. 46



# Batterien

Verwenden Sie stets **4 hochwertige AA 1,5 V Alkaline-Batterien**, um die einwandfreie Funktion Ihrer Katzenklappe sicherzustellen. Zu empfehlen sind beispielsweise Batterien der Marken **Energizer** oder **Duracell**. Wenn die Batterieladung sich ihrem Ende zuneigt, blinkt die rote Anzeileuchte **einmal alle 5 Sekunden**.

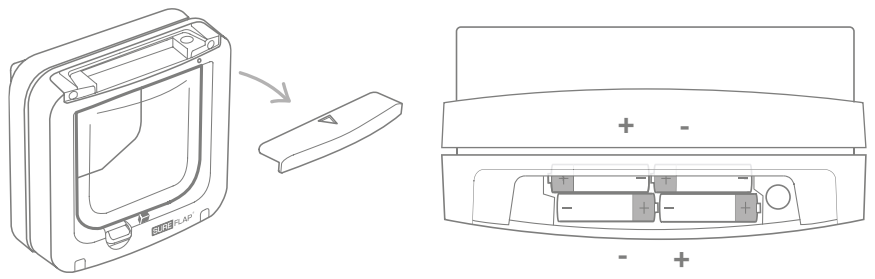

Um die Batterien einzulegen, nehmen Sie die Batteriefachabdeckung an der Vorderseite der Katzenklappe ab.

Legen Sie die Batterien wie abgebildet in das Fach ein, wobei + und - in die richtige Richtung zeigen müssen. Setzen Sie die Batteriefachabdeckung wieder auf.

# Programmierung der Katzenklappe

Um Ihre Katzenklappe verwenden zu können, müssen Sie die Mikrochipnummer Ihrer Katze darin programmieren. Diesen Vorgang müssen Sie für jede Katze nur einmal ausführen, da die Chipnummern in der Katzenklappe gespeichert werden. Befolgen Sie dafür die nachstehende schrittweise Anleitung. **Wir empfehlen Ihnen, dies bereits vor der Montage der Katzenklappe zu tun. Die Programmierung ist jedoch über dieselben Schritte auch nach der Montage noch möglich.**

## Schrittweise Anleitung

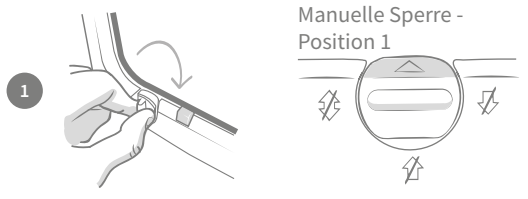

Manuelle Sperre - Position 1

Stellen Sie sicher, dass sich die manuelle Sperre in **Position 1 befindet, bevor Sie beginnen**. Siehe Seite 45 für weitere Informationen zur manuellen Sperre.

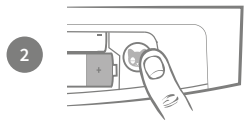

Entfernen Sie die Batteriefachabdeckung, um die Taste „Tier hinzufügen“ freizulegen und drücken Sie diese für 1 Sekunde, um in den Modus „Tier hinzufügen“ überzugehen.

## Fortsetzung der schrittweisen Anleitung

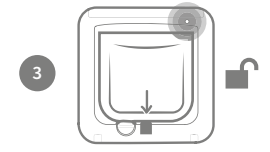

Der Riegel öffnet sich, um Ihre Katze durch die Klappe gehen zu lassen, und die Anzeileuchte blinkt einmal pro Sekunde. Jetzt ist die Katzenklappe im Modus „Tier hinzufügen“.

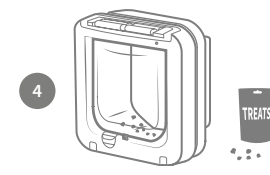

Legen Sie etwas Trockenfutter oder ein par Leckerli in den Tunnel möglichst nahe an die durchsichtige Kunststofftür. Dadurch soll Ihr Haustier ermutigt werden, seinen Kopf in den Tunnel zu strecken.

Tipp: Katzenminze kann sich ebenfalls als nützlich erweisen.

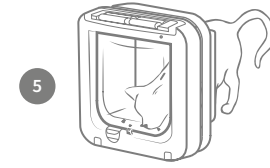

Sobald die Katze ihren Kopf in den Tunnel streckt, werden die Sensoren aktiviert und die Katzenklappe speichert die Nummer des Mikrochips. Weitere Tipps, wie Sie Ihre Katze dazu bringen, die Katzenklappe zu benutzen, finden Sie auf Seite 47 - Hilfe und Support.

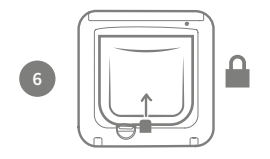

Sobald die Chipnummer Ihrer Katze erfolgreich gespeichert wurde, kehrt die Katzenklappe in den Normalbetrieb zurück. Sobald sich die Katze wieder von der Klappe entfernt, hört die Anzeileuchte auf zu blinken und der Riegel schließt sich (bewegt sich nach oben).



Die Katzenklappe kann bis zu 32 Chipnummern speichern. Wenn Sie weitere Tiere hinzufügen möchten, wiederholen Sie einfach für jedes Tier die obigen Schritte. Falls Sie eine weitere Katze hinzufügen möchten, wenn Ihre Katzenklappe bereits montiert ist, wiederholen Sie die Schritte 2 bis 6.

## Zusätzliche Funktionen der Taste „Tier hinzufügen“

- **Abbruch des Programmierens der Chipnummer Ihrer Katze in die Katzenklappe** (Taste erneut 1 Sekunde lang drücken, nachdem der Modus „Tier hinzufügen“ gestartet wurde)
- **Löschen des Speichers der Katzenklappe** (Taste 10 Sekunden lang gedrückt halten. Sobald der Vorgang abgeschlossen ist, bewegt sich der Riegel nach unten und wieder nach oben.)

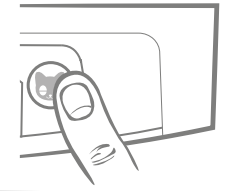

Wenn Ihre Katze keinen Mikrochip trägt, können Sie auf [surepetcare.com/zubehoer](http://surepetcare.com/zubehoer) einen Sure Petcare RFID-Halsbandanhänger erwerben. Um den Anhänger in der Katzenklappe zu speichern, führen Sie die Schritte 2, 3 und 5 aus. Halten Sie dabei den Halsbandanhänger in den Tunnel und drücken Sie ihn gegen die Klappe. Tragen Sie dabei keinen Metallschmuck, da dieser die Sensoren der Katzenklappe beeinflussen kann.

# Montage der Katzenklappe

## Der geeignete Standort

Die Katzenklappe kann in den unten aufgeführten Positionen montiert werden. Weitere Informationen zu den erforderlichen Werkzeugen und Hilfsmitteln sowie die schrittweise Montageanleitungen finden Sie auf den angegebenen Seiten.

- **Türen aus Holz oder Kunststoff**, siehe Seite 35
- **Türen mit/aus Metall**, siehe Seite 39
- **Glas** (Glaser-Fachbetrieb hinzuziehen), siehe Seite 37
- **Wände** (Fachmann konsultieren), siehe Seite 41

 Sie sollten unbedingt überprüfen, ob Ihre Tür Metall enthält, da dies die Sensoren der Katzenklappe beeinträchtigen kann. Um dies herauszufinden, **halten Sie einen Magneten an die Tür. Da diese Methode bei manchen Metallarten wie Aluminium nicht funktioniert, müssen Sie es in diesem Fall mittels Bohrung eines kleinen Lochs überprüfen.** Für weitere Einzelheiten siehe Seite 39.

 **Im Fall der Montage in Glas müssen Sie möglicherweise eine neue Glasscheibe kaufen, insbesondere bei vorhandenen Doppel- oder Dreifachverglasungen.** In die Scheibe muss eine Öffnung für die Katzenklappe geschnitten werden. Damit sollten Sie unbedingt einen Glaser-Fachbetrieb beauftragen. Dem Glaser sollten Sie die genauen Abmessungen der Öffnung mitteilen. Detaillierte Angaben hierzu finden Sie auf Seite 37.

## Tipps vom Katzenverhaltensexperten

Wir haben einige Tipps für Sie zusammengestellt, damit Sie die beste Position für Ihre Katzenklappe finden, um Ihrer Katze jederzeit ein sicheres Gefühl und Schutz zu bieten. Die Hintertür scheint zunächst der ideale Standort für eine Katzenklappe zu sein. Dabei muss allerdings bedacht werden, wie sich die Gestaltung Ihres Gartens auf Ihre Katze auswirkt.

Topfpflanzen und Gartenmöbel vermindern das Risiko, dass Ihre Katze von erhöhten Flächen aus von Nachbarskatzen in die Enge getrieben wird.

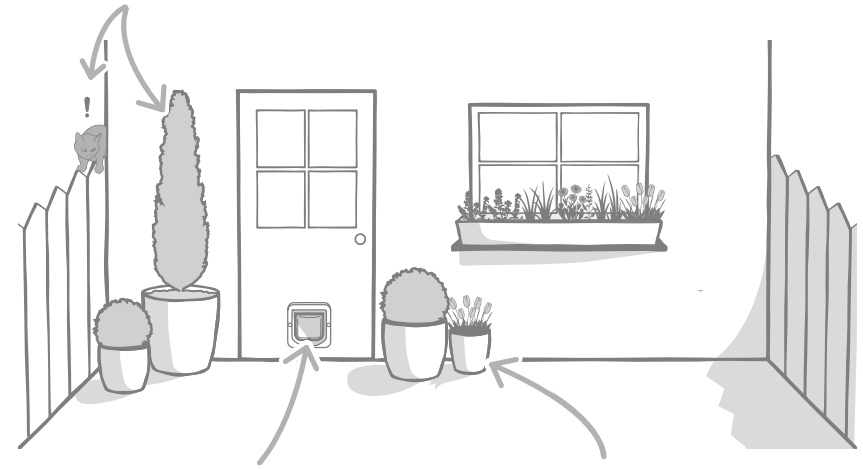

Stellen Sie sicher, dass Sie die Katzenklappe auf der idealen Höhe für Ihre Katze montieren, damit diese sie einfach und problemlos nutzen kann.

Schützen Sie die Katzenklappe durch Topfpflanzen, da das Betreten großer, offener Flächen bei manchen Katzen Stress auslösen kann.

## Das sollten Sie beachten



Wir empfehlen, für die Montage in Glas unbedingt einen Glaser-Fachbetrieb und für die Montage in Wänden einen Baumeister zu beauftragen.



Wir empfehlen, die Katzenklappe schon vor der Montage auf Ihre Katze/n zu programmieren (siehe Seite 31).



Planen Sie genügend Zeit für die Programmierung und Montage Ihrer Katzenklappe ein.

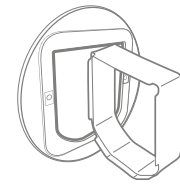

Für die Montage in Wänden, Glas und Metall benötigen Sie Zubehörteile von SureFlap. Besuchen Sie [surepetcare.com/zubehoer](http://surepetcare.com/zubehoer)

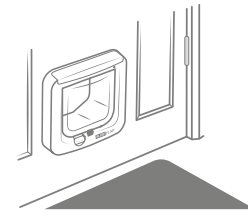

Montieren Sie die Katzenklappe richtig herum. Die Seite mit dem SureFlap Logo muss nach innen zeigen.



Schauen Sie sich auch unsere Montagevideos an auf [surepetcare.com/kundenservice](http://surepetcare.com/kundenservice)

## Wichtige Elemente und Angaben zur Montage

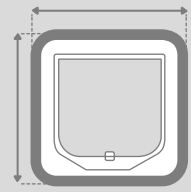

**Äußere Rahmenabmessungen**  
210 x 210 mm  
(8 1/4" x 8 1/4")

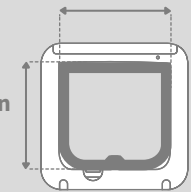

**Klappenöffnung Abmessungen**  
142 x 120 mm  
(5 9/16" x 4 3/4")

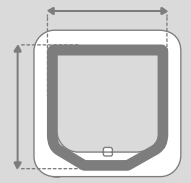
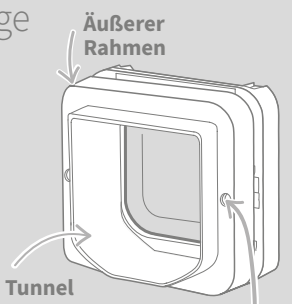

**Äußere Tunnelabmessungen**  
165 x 171 mm  
(6 1/2" x 6 3/4")

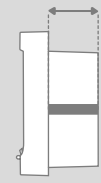

**Tunneltiefe**  
75 mm  
(2 15/16")



**Bohren oder schneiden Sie keinesfalls in den Tunnel Ihrer Katzenklappe**

# Montage der Katzenklappe in Holz oder Kunststoff

## Benötigte Werkzeuge und Hilfsmittel

- ✓ Lineal
- ✓ Spitzer Bleistift
- ✓ Elektrobohrer mit 6 mm (1/4") Bohreinsatz
- ✓ Wasserwaage
- ✓ Elektrische Stichsäge
- ✓ Kreuzschlitzschraubenzieher
- ✓ Schutzbrille
- ✓ Klebegummi (wie Blu-Tack)
- ✓ Mitgelieferte Schrauben und Abdeckkappen

▶ **Montage-Tutorialvideos (auf Englisch) finden Sie auf [surepetcare.com/kundenservice](http://surepetcare.com/kundenservice)**

## Schrittweise Anleitung

 **Wir empfehlen Ihnen, die Chipnummer Ihrer Katze zu speichern, bevor Sie mit der Montage fortfahren (s. Seite 31).**

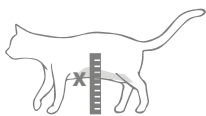
**1**  Um sicherzustellen, dass Ihre Katze die Katzenklappe uneingeschränkt nutzen kann, nehmen Sie die Maße von ihrem **Bauch zum Boden**. Setzen Sie auf dieser Höhe eine Markierung an der Tür, da dort der untere Rand der Öffnung geschnitten werden sollte.

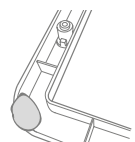
**2**  Bringen Sie auf der Rückseite des äußeren Rahmens in jeder Ecke ein Stück Blu-Tack (oder ähnlichen Klebegummi) an. Dann können Sie den Rahmen an die Tür kleben, um seine Position zu markieren.

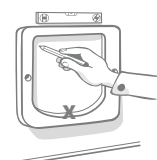
**3**  Kleben Sie den äußeren Rahmen an die Tür und richten Sie dabei die Markierung, die Sie für die Bauchhöhe Ihrer Katze gesetzt haben, **mit dem unteren Rand der Öffnung aus**. Mit einer Wasserwaage stellen Sie sicher, dass der Rahmen gerade ist. Dann zeichnen Sie mit einem spitzen Bleistift den **inneren Rand** des Rahmens nach und markieren die **zwei Schraubenbohrungen**.

 **Bei der Verwendung von Elektrowerkzeugen befolgen Sie bitte die Sicherheitshinweise des jeweiligen Geräts.**

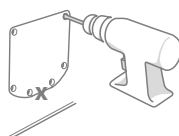
**4**  Jetzt treffen Sie die Vorbereitungen für den Schnitt. Wir empfehlen, unbedingt große Löcher in alle Ecken der Skizze zu bohren, um das Ausschneiden der Öffnung mit der Stichsäge zu erleichtern. **Achten Sie darauf, dass die Löcher die Linie berühren und dass sie groß genug sind, damit das Sägeblatt der Stichsäge hinein passt.**

5

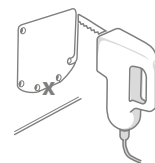

Schneiden Sie mit der Stichsäge entlang des **äußeren Randes** Ihrer Markierungsline. Dadurch sollte die Katzenklappe bereits beim ersten Versuch in die Öffnung passen. Wenn Sie jedoch auf oder am inneren Rand der Linie schneiden, ist die Öffnung wahrscheinlich zu klein. In diesem Fall, nehmen Sie sich bitte Zeit, um den Rand der Öffnung vorsichtig auszufeilen, bis die Katzenklappe hinein passt.



**Sobald die Hauptöffnung ausgeschnitten ist, prüfen Sie, ob die Tür Metallteile enthält. Falls Sie Metall entdecken, gehen Sie auf Seite 39 und befolgen Sie die Anweisungen zur Montage in einer Metalltür.**

6

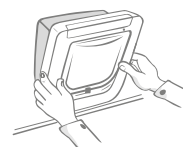

Prüfen Sie erneut, dass die Katzenklappe durch die Öffnung passt. Denken Sie daran, dass sich die Seite mit dem SureFlap Logo im Inneren des Hauses befinden muss. Wir empfehlen, zu zweit zu arbeiten, um die Katzenklappe sowohl von innen als auch von außen in Position zu halten.

7

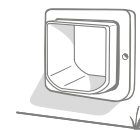

Stellen Sie an der Außenseite des Hauses sicher, dass der Tunnel der Katzenklappe sicher durch die Öffnung geschoben wird. Stecken Sie dann den Außenrahmen auf den Tunnel. **Ist der Rahmen korrekt ausgerichtet, markieren Sie die Position der Schraublöcher mit einem gut gespitzen Bleistift.**

8

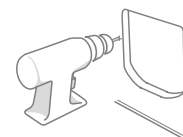

Nehmen Sie den äußeren Rahmen wieder ab und prüfen Sie, dass alle Markierungen deutlich sichtbar sind. Bohren Sie dann mit einem 6 mm (1/4") Bohreinsatz die zwei Löcher für die Schrauben und achten Sie darauf, dass Sie in horizontaler Ausrichtung bohren. Wir empfehlen, als Nächstes die richtige Schraubenlänge zu bestimmen. Dies erklären wir im folgenden Schritt.

9

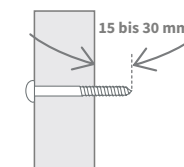

Um die richtige Schraubenlänge zu bestimmen, müssen Sie die Länge der mitgelieferten Schrauben mit der Stärke Ihrer Tür vergleichen. Die richtigen Schrauben sollten zwischen 15 und 30 mm (19/32 bis 1 3/16") länger sein, als Ihre Tür dick ist..

10

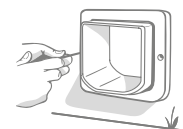

Drücken Sie die Katzenklappe durch die Tür nach hinten und schieben Sie den äußeren Rahmen über den Tunnel. Halten Sie das Produkt fest in seiner Position und nehmen Sie den Kreuzschlitzschraubenzieher und die zuvor ausgewählten Schrauben zur Hand, um den äußeren Rahmen zu befestigen. Ziehen Sie die erste Schraube leicht an (noch nicht ganz fest) und tun Sie dasselbe mit der zweiten Schraube. Nachdem Sie beide Schrauben angezogen haben, ziehen Sie sie vollständig fest.

11

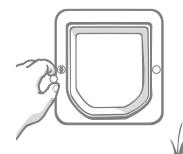

Setzen Sie jetzt die beiden Abdeckkappen auf die Schrauben am äußeren Rahmen.

# Montage der Katzenklappe in Glas

## Benötigte Werkzeuge und Hilfsmittel

- ✓ Lineal
- ✓ Kreuzschlitzschraubenzieher
- ✓ SURE FLAP® Zubehörteile
- ✓ Katzenklappen Montageadapter
- ✓ Glaser
- ✓ Transparentes, wetterfestes Dichtungsmittel
- ✓ Mitgelieferte Schrauben und Abdeckkappen

▶ **Montage-Tutorialvideos (auf Englisch) finden Sie auf [surepetcare.com/kundenservice](http://surepetcare.com/kundenservice)**

## Schrittweise Anleitung zum Ausschneiden der Öffnung aus dem Glas

✂ **Falls Ihre Glastür noch keine Öffnung für die Katzenklappe hat, kontaktieren Sie bitte einen Glaser-Fachbetrieb, der bei Ihnen zu Hause die Maße für eine neue Glasscheibe nimmt. In den meisten Fällen ist es nicht möglich, vor Ort ein Loch in die Glasscheibe zu schneiden, insbesondere bei Doppel- oder Dreifachverglasungen.**

🐱 **Wir empfehlen Ihnen, die Chipnummer Ihrer Katze zu speichern, bevor Sie mit der Montage fortfahren (s. Seite 31).**

① Um die Katzenklappe in die Glasscheibe zu montieren, muss aus dieser eine **runde Öffnung mit einem Durchmesser von 212 mm (8 3/8")** ausgeschnitten werden. Dies muss von einem Glaser-Fachbetrieb ausgeführt werden. Um sicherzustellen, dass Ihre Katze die Katzenklappe uneingeschränkt nutzen kann, sollten Sie überprüfen, dass sich die kreisrunde Öffnung auf der richtigen Höhe befindet. Dafür messen Sie zunächst die Höhe Ihrer **Katze von ihrem Bauch bis zum Boden**.

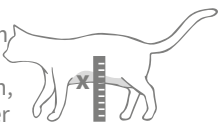

② Addieren Sie zu Ihrer Messung 56 mm (2 3/16"). So erhalten Sie den Abstand zwischen dem Boden und der Mitte des Kreises, der ausgeschnitten werden muss. Stellen Sie sicher, dass dieser Punkt mindestens 200 mm (7 7/8") von der unteren Kante des Fensterrahmens entfernt liegt, um genügend Platz für den Montageadapter zu lassen.

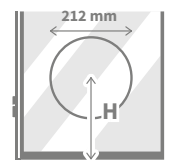

**H = Bauchhöhe der Katze + 56 mm = Kreismittelpunkt**

③ Bei Montage in einer Doppel- oder Dreifachverglasung sollte der Glaser **einen nicht-metallischen Abstandhalter um die Öffnung herum verwenden, da metallische Abstandhalter das Lesen des Mikrochips beeinträchtigen können.** (Der Abstandhalter dient dem Zweck, die Lücken zwischen den einzelnen Glasscheiben zu füllen.)

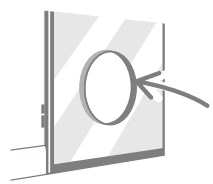

⚠ **Bei Arbeiten mit geschnittenem Glas tragen Sie immer Schutzhandschuhe zum Schutz vor möglichen scharfen Kanten.**

## Schrittweise Montageanleitung

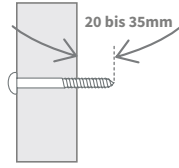
①  Um aus den mitgelieferten Schrauben die Schrauben mit der korrekten Länge zu wählen, vergleichen Sie die Schraubenlänge mit der Stärke Ihrer Tür. Die Schrauben sollten zwischen 20 und 35 mm (25/32 bis 2 3/8") länger sein, als das Glas dick ist.

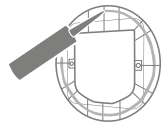
②  Wir empfehlen, bei der Montage in Glas zu zweit zu arbeiten; eine Person im Haus und eine Person außerhalb. Tragen Sie zunächst einen Streifen transparenten, wetterfesten Dichtungsmittels auf der Rückseite beider Montageadapter, etwa 15 mm (9/16") vom Rand entfernt, auf. Stellen Sie sicher, dass Ihre Katzenklappe griffbereit liegt und bereit zur Montage ist.

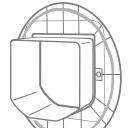
③  Setzen Sie einen Montageadapter (egal welchen) auf den Tunnel der Katzenklappe, sodass die Seite mit dem Dichtungsmittel nach außen zeigt und mit keinen Oberflächen in Berührung kommt.

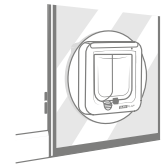
④  Vom Inneren des Hauses aus führen Sie den Tunnel durch die Öffnung im Glas und stellen dabei sicher, dass die Katzenklappe innerhalb des Lochs mittig positioniert ist. Drücken Sie sowohl die Katzenklappe als auch den Montageadapter fest an, sodass das Dichtungsmittel gegen die Glasscheibe gedrückt wird. Denken Sie daran, dass sich die Seite mit dem SureFlap Logo im Inneren des Hauses befinden muss.

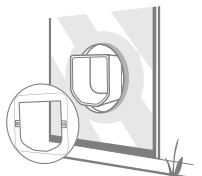
⑤  An der Außenseite des Hauses schieben Sie den zweiten Montageadapter über den Tunnel, wobei das Dichtungsmittel zum Fenster zeigt. Die Person, die sich im Haus befindet, sollte dabei weiterhin gegen die Katzenklappe drücken, sodass diese nicht verrutschen kann.

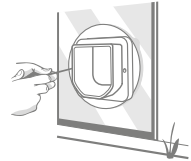
⑥  Danach schieben Sie den äußeren Rahmen über den Tunnel. Mit einem Kreuzschlitzschraubenzieher und den zuvor ausgewählten Schrauben befestigen Sie den äußeren Rahmen in seiner Position. Ziehen Sie die erste Schraube leicht an (noch nicht ganz fest) und tun Sie dasselbe mit der zweiten Schraube. Nachdem Sie beide Schrauben angezogen haben, ziehen Sie sie vollständig fest.

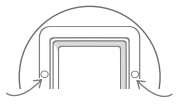
⑦  Setzen Sie jetzt die beiden Abdeckkappen auf die Schrauben am äußeren Rahmen.



# Montage der Katzenklappe in einer Tür aus Metall

## Vor der Montage

Es ist wichtig, dass Sie vor der Montage überprüfen, ob Ihre Tür eine Metallplatte oder dünne Metallfolie enthält. In der Tür vorhandenes Metall kann die Funktionsweise der Katzenklappe beeinträchtigen.

### Die folgenden Türen enthalten Metall:

- Metallummantelte Türen - Garagentüren aus Metall - Schutztüren - PVC-ummantelte Metalltüren

**! PVC-ummantelte Metalltüren sehen meistens genauso aus wie gewöhnliche PVC-Türen, sodass Sie an der Schnittkante möglicherweise sehr genau hinschauen müssen.**

Metallische Türgriffe oder Briefkästen verursachen normalerweise keine Probleme und in den meisten Fällen fallen durch metallische Türen verursachte Störungen nicht auf, da der Lesebereich der Sensoren trotzdem ausreicht. Um das Risiko für Störungen zu reduzieren, empfehlen wir, die Öffnung für die Katzenklappe etwas größer auszuschneiden. Details dazu finden Sie in der schrittweisen Anleitung.

## Benötigte Werkzeuge und Hilfsmittel

- ✓ Lineal
  - ✓ Spitzer Bleistift
  - ✓ Wasserwaage
  - ✓ Elektrische Stichsäge
  - ✓ Klebegummi (wie Blu-Tack)
  - ✓ Schutzbrille
  - ✓ Mitgelieferte Schrauben und Abdeckkappen
- SURE FLAP® Zubehörteile

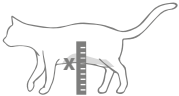
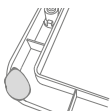
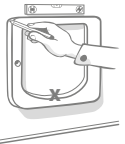
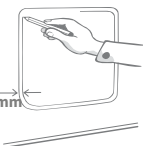

  - ✓ Katzenklappen Montageadapter
  - ✓ Elektroböhrer mit 6 mm (1/4") Bohreinsatz
  - ✓ Kreuzschlitzschraubenzieher

## Schrittweise Anleitung

- 1  Um sicherzustellen, dass Ihre Katze die Katzenklappe uneingeschränkt nutzen kann, nehmen Sie die Maße von ihrem **Bauch zum Boden**. Setzen Sie auf dieser Höhe eine Markierung an der Tür. Das wird Ihnen helfen, die Öffnung korrekt zu positionieren.
- 2  Bringen Sie auf der Rückseite des äußeren Rahmens in jeder Ecke ein Stück Blu-Tack (oder ähnlichen Klebegummi) an. Dann können Sie den Rahmen an der Tür anbringen, um seine Position zu markieren.
- 3  Kleben Sie den äußeren Rahmen an die Tür und richten Sie dabei die Markierung, die Sie für die Bauchhöhe Ihrer Katze gesetzt haben, **mit dem unteren inneren Rand des externen Rahmens aus**. Mit einer Wasserwaage stellen Sie sicher, dass der Rahmen gerade ist. Dann zeichnen Sie mit einem spitzen Bleistift entlang des **äußeren Randes des Rahmens** nach.
- 4  Markieren Sie jetzt Ihre Schnittlinie 5 mm (3/16") innerhalb der Linie, die Sie gerade nachgezeichnet haben. Danach radieren Sie die erste Linie wenn möglich aus, um zu vermeiden, dass Sie durcheinander kommen.

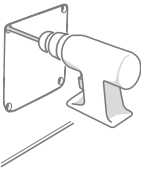
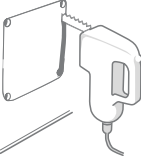
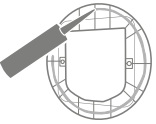

**Bei der Verwendung von Elektrowerkzeugen befolgen Sie bitte die Sicherheitshinweise des jeweiligen Geräts.**

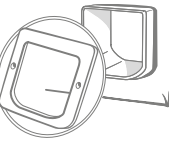
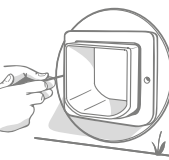
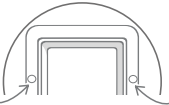
- 5 
- 6 
- 7 
- 8 
- 9 
- 10 
- 11 

Jetzt treffen Sie die Vorbereitungen für den Schnitt. Wir empfehlen, unbedingt große Löcher in alle Ecken der Skizze zu bohren, um das Ausschneiden der Öffnung mit der Stichsäge zu erleichtern. **Achten Sie darauf, dass die Löcher die Linie berühren und dass sie groß genug sind, damit das Sägeblatt der Stichsäge hinein passt.**

Schneiden Sie mit einer Stichsäge entlang des **inneren Randes** Ihrer Markierungslinie. Wenn Sie das Loch ausgeschnitten haben, vergleichen Sie die Schraubenlänge mit der Stärke Ihrer Tür, um aus den mitgelieferten Schrauben die Schrauben mit der korrekten Länge auszuwählen. Die Schrauben sollten zwischen 20 und 35 mm (25/32 bis 2 3/8") länger sein, als Ihre Tür dick ist.

Tragen Sie einen Streifen transparenten, wetterfesten Dichtungsmittels auf der Rückseite beider Montageadapter etwa 15 mm (9/16") vom Rand entfernt auf. Stellen Sie sicher, dass Ihre Katzenklappe griffbereit liegt und bereit zur Montage ist. Setzen Sie einen Montageadapter (egal welchen) auf den Tunnel der Katzenklappe, sodass die gemusterte Seite mit den Rillen nach außen zeigt und mit keinen Oberflächen in Berührung kommt.

Wir empfehlen, bei diesem Schritt zu zweit zu arbeiten; eine Person im Haus und eine Person außerhalb. Vom Inneren des Hauses aus führen Sie den Tunnel durch die Öffnung in der Tür. **Denken Sie daran, dass sich die Seite mit dem SureFlap Logo im Inneren des Hauses befinden muss.**

An der Außenseite des Hauses **überprüfen Sie, dass sich der Tunnel mittig in der Öffnung befindet und nicht auf dem Rand der Öffnung aufliegt. Schieben Sie dann den zweiten Montageadapter über den Tunnel, wobei das Dichtungsmittel zur Tür zeigt.** Die Person, die sich im Haus befindet, sollte dabei weiterhin gegen die Katzenklappe drücken, sodass diese nicht verrutschen kann.

Danach schieben Sie den äußeren Rahmen über den Tunnel. Die Person im Inneren des Hauses sollte weiterhin gegen die Katzenklappe drücken und diese festhalten, sodass der Tunnel mittig in der Öffnung positioniert bleibt. Mit einem Kreuzschlitzschraubenzieher und den zuvor ausgewählten Schrauben befestigen Sie den äußeren Rahmen in seiner Position. Ziehen Sie die erste Schraube leicht an (noch nicht ganz fest) und tun Sie dasselbe mit der zweiten Schraube. Nachdem Sie beide Schrauben angezogen haben, ziehen Sie sie vollständig fest.

Setzen Sie jetzt die beiden Abdeckkappen auf die Schrauben am äußeren Rahmen.



# Montage der Katzenklappe in einer Wand

## Vor der Montage

**⚠ Bitte wenden Sie sich für den Einbau Ihrer Katzenklappe an einen Baufachmann. Denken Sie daran, dass einige Wände tragend sein oder Strom-, Gas- oder Wasserleitungen darin verlaufen könnten, die während der Montage beschädigt werden und ernsthafte Probleme verursachen könnten.**

**🔧 Wir raten Ihnen davon ab, selbst Öffnungen in die Wand zu schneiden, wenn Sie damit keine Erfahrung haben. Bei dieser Arbeit entstehen Staub und Schmutz. Es muss daher dringend eine Schutzbrille getragen werden. Halten Sie sich bei der Verwendung von Elektrowerkzeugen stets an die Sicherheitsanweisungen.**

## Benötigte Werkzeuge und Hilfsmittel

**SURE FLAP®** Zubehörteile  
 ✓ Katzenklappen-Tunnelverlängerung

- ✓ Lineal & Wasserwaage
- ✓ Wetterfestes Klebeband
- ✓ Klebegummi
- ✓ Dübel und Schrauben
- ✓ Spitzer Bleistift
- ✓ Kreuzschlitzschraubenzieher
- ✓ Staubsauger
- ✓ Wetterfestes Dichtungsmittel
- ✓ Geeignete Elektrowerkzeuge für Ihre Wand
- ✓ Bohrmaschine und Steinbohrer
- ✓ Schutzhandschuhe und Schutzbrille

Bei der Wandmontage können Tunnelverlängerungen zusammengesteckt werden, um einen längeren Tunnel zu bilden. Der vorhandene Tunnel ist 70 mm lang. Mit jeder Tunnelverlängerung wird der Tunnel 50 mm länger.

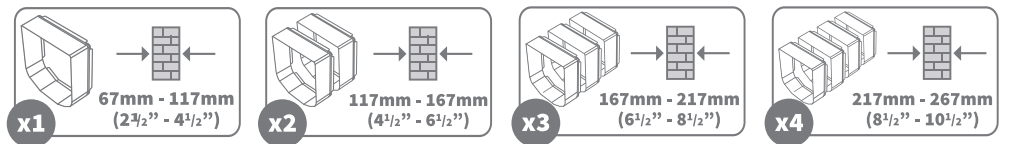

▶ **Montage-Tutorialvideos finden Sie auf [surepetcare.com/kundenservice](http://surepetcare.com/kundenservice)**

## Elemente für die Montage in einer Wand

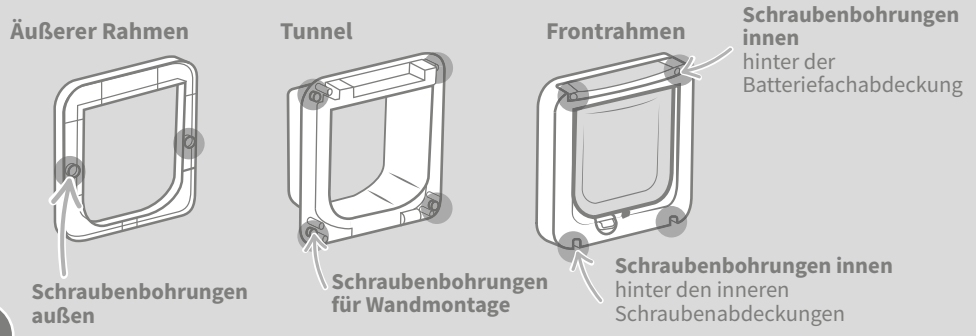

## Schrittweise Anleitung

Um sicherzustellen, dass Ihre Katze die Katzenklappe uneingeschränkt nutzen kann, nehmen Sie die Maße von ihrem **Bauch zum Boden**. Setzen Sie auf dieser Höhe eine Markierung an der Wand, da dort der untere Rand der Öffnung geschnitten werden sollte. **Hinweis: Falls der Boden an der Außenseite des Hauses stark abfällt, ist es erforderlich, dass Sie dort eine Trittstufe oder ähnliches für Ihre Katze bereitstellen, damit sie den Tunnel erreichen kann.**

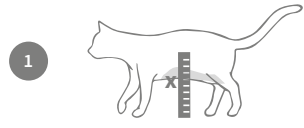

Bringen Sie auf der Rückseite des äußeren Rahmens in jeder Ecke ein Stück Blu-Tack (oder ähnlichen Klebegummi) an. Dann können Sie den Rahmen an die Wand kleben, um seine Position zu markieren.

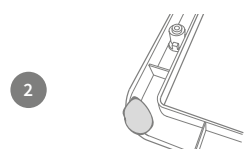

Kleben Sie den äußeren Rahmen an die Wand und richten Sie dabei die Markierung, die Sie für die Bauchhöhe Ihrer Katze gesetzt haben, **mit dem unteren Rand der Öffnung aus**. Mit einer Wasserwaage stellen Sie sicher, dass der Rahmen gerade ist. Dann zeichnen Sie mit einem spitzen Bleistift den **inneren Rand** des Rahmens nach. Markieren Sie nun den Mittelpunkt des gezeichneten Bereichs. Dieser dient als Referenzpunkt. Bevor Sie beginnen, das Loch in die Wand zu bohren, verwahren Sie die Katzenklappe an einem sicheren Ort, an dem sie keinem Staub und Schutt ausgesetzt ist.

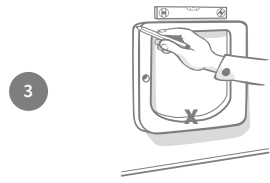

Bohren Sie (**wenden Sie sich für entsprechende Informationen bitte an einen professionellen Handwerker**) an dem markierten Mittelpunkt eine durchgängige Öffnung durch die Wand. Wir empfehlen, dass dabei eine zweite Person den Bohrstaub absaugt, sodass sich dieser nicht im Zimmer verteilt.

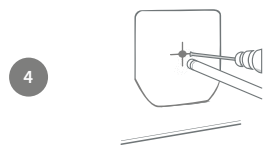

Das Bohrloch dient nun als Referenz. Kleben Sie den äußeren Rahmen an die Wand. **Wir empfehlen, den äußeren Rahmen einige Millimeter tiefer als auf der Innenseite anzusetzen, sodass eventuell eindringender Regen im Tunnel nach außen abfließen kann.**

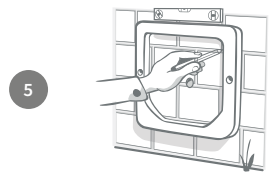

Zurück im Haus, sollten Sie unabhängig vom Material (Ziegel, Holz, Fliesen oder Gips) einige Bohrungen als Anhaltspunkte anbringen, zuerst entlang der gezeichneten Linie und dann in der Mitte der markierten Fläche. **Damit es mit dem Durchbrechen besser klappt, sollten Sie darauf achten, dass die Bohrungen entlang der Linie diese von innen her berühren** und jene Löcher in der Mitte durch die ganze Wand gehen.

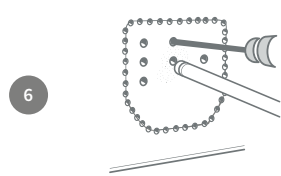

7

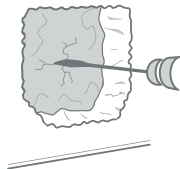

Entfernen Sie das Material dazwischen mit einem geeigneten Werkzeug. **Wir empfehlen, die Bohrung durch die Wand nicht in einem einzigen Schritt zu schneiden.** Entfernen Sie zunächst das Material an der Innenwand; anschließend gehen Sie nach draußen, um den Rest von der Außenseite des Hauses aus zu beseitigen. **Das Loch sollte innerhalb des markierten Bereichs bleiben, sonst wird es zu groß.**

8

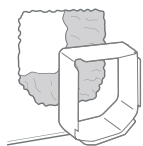

Prüfen Sie anhand einer der Tunnelverlängerungen, ob die Bohrung durch die Wand wirklich frei ist. Wenn das der Fall ist, entfernen Sie Schutt und Staub aus der Öffnung.

9

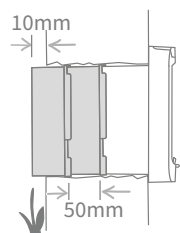

Damit der Tunnel der Katzenklappe bis zur Außenseite der Wand reicht, müssen Sie diesen mit den **Tunnelverlängerungen** erweitern. Der Tunnel der Katzenklappe ist 70 mm ( $2\frac{15}{16}$ " ) lang, während jede Verlängerung weitere 50 mm (2" ) hinzufügt. Sie müssen also berechnen, wie viele Verlängerungen Sie benötigen, bis der Tunnel die Außenseite erreicht. **Das Tunnelende muss an der Außenseite mindestens 10 mm ( $\frac{3}{8}$ " ) hervorstehen, damit der äußere Rahmen aufgesetzt werden kann.**

10

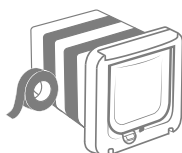

Stecken Sie die Tunnelverlängerungen aufeinander und verbinden Sie sie mit dem Tunnel der Katzenklappe. Fixieren Sie dabei alle Verbindungsstellen mit wetterfestem Klebeband. **Verwenden Sie keinen Klebstoff, um die Tunnelverlängerungen oder die Katzenklappe miteinander zu verkleben.** Schieben Sie den verlängerten Tunnel von der Innenwandseite in die Öffnung, bis die Klappe an der Wand anliegt. Wenn keine Anpassung an die Form oder Größe der Öffnung erforderlich ist, können Sie die Klappe auf der Innenwandseite anbringen.

11

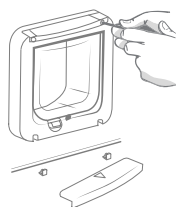

Die Katzenklappe kann direkt an Ihrer Innenwand fixiert werden. Um auf die erforderlichen Schraubenbohrungen zuzugreifen, müssen Sie den Frontrahmen vom Tunnel lösen. Dazu entfernen Sie die Batteriefachabdeckung und die Schraubenabdeckkappen. Danach lösen Sie die vier innen liegenden Schrauben und trennen den Tunnel und Frontrahmen voneinander.

12

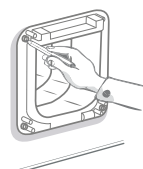

Suchen Sie jetzt die vier Schraubenlöcher (die größeren Löcher) in den Ecken der Klappe. Markieren Sie die Positionen mit einem spitzen Stift.

13

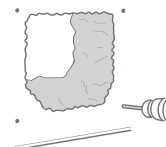

Entfernen Sie die Klappe von der Wand und legen Sie sie abseits des Arbeitsbereichs ab. Bohren Sie die vier Löcher mit dem entsprechenden Bohrer und achten Sie darauf, nicht die Ränder der Hauptöffnung zu durchbrechen. Schieben Sie anschließend einen Dübel in jedes gebohrte Loch.

14

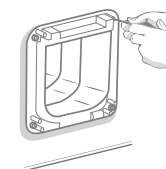

Setzen Sie die Katzenklappe mit dem verlängerten Tunnel wieder in die Öffnung ein. Schrauben Sie mit den zu den Dübeln passenden Schrauben die Katzenklappe an die Wand an. **Siehe dazu das Diagramm.**

15

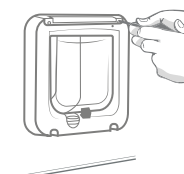

Schrauben Sie den Frontrahmen wieder auf das Tunnelende. Es ist wichtig, dass diese Teile korrekt miteinander verbunden werden. Bitte stellen Sie sicher, dass die Spalte zwischen den Teilen nicht breiter ist als die Dicke einer Kreditkarte. Sobald die Teile miteinander verschraubt sind, setzen Sie die Batteriefachabdeckung sowie die inneren Schraubenabdeckkappen wieder auf Ihre Katzenklappe auf.

16

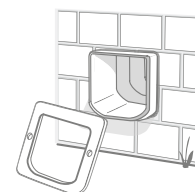

Gehen Sie jetzt nach draußen zur Außenwand. Der verlängerte Tunnel sollte nun aus dem Loch herausragen. Schieben Sie den Außenrahmen über den Tunnel.

17

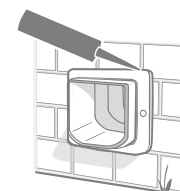

Versiegeln Sie zuletzt mit etwas Allwetterkitt die Lücke zwischen Tunnel und Außenrahmen. Wie empfohlen auch, etwas Kitt an der Stelle aufzutragen, an der Außenrahmen und Wand aufeinandertreffen.

18

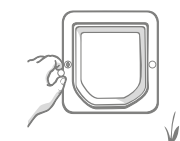

Setzen Sie jetzt die beiden Abdeckkappen auf die Schrauben am äußeren Rahmen.

# Manuelle Sperre

## Manuelle 4-Wege-Sperre

Die manuelle Sperre hat vier Positionen, über welche die Öffnung der Klappe in beide Richtungen gesteuert wird, sodass Sie mehr Kontrolle über das Kommen und Gehen Ihrer Katzen haben.

**! Die Klappe muss sich in vertikaler Position befinden, bevor Sie die Position der Drehverriegelung ändern.**

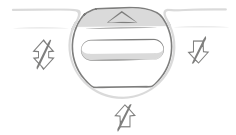

**Position 1 – Zugang und Ausgang**  
Normalbetrieb. Erlaubte Katzen können herein kommen und alle Katzen können hinausgehen.

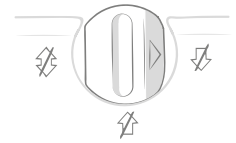

**Position 2 – nur Ausgang**  
Alle Katzen können das Haus verlassen, doch es können keine Tiere herein kommen.

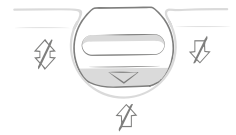

**Position 3 – nur Zugang**  
Ihre Katzen dürfen das Haus betreten, können es jedoch nicht wieder verlassen. Diese Funktion ist nützlich, wenn Sie Ihre Katze im Haus behalten wollen, z. B. vor einem Tierarztbesuch.

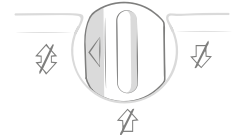

**Position 4 – vollständig gesperrt**  
Keine Tiere können das Haus betreten oder verlassen.

## Deaktivierung des Mikrochip-Scanners

Falls Sie den Mikrochip-Scanners Ihrer Katzenklappe ausschalten und die Klappe als gewöhnliche Katzenklappe verwenden möchten, führen Sie die folgenden drei Schritte aus:

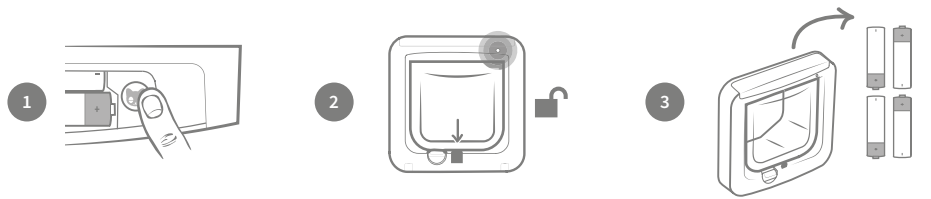

1 Entfernen Sie die Batteriefachabdeckung und drücken Sie einmal die Taste „Tier hinzufügen“.

2 Der Riegel öffnet sich und die Anzeigeleuchte blinkt, wenn die Katzenklappe in den Modus „Tier hinzufügen“ übergeht.

3 Entfernen Sie die Batterien und setzen Sie die Batteriefachabdeckung wieder auf. Der Riegel bleibt entsperrt, sodass Sie die Katzenklappe jetzt als gewöhnliche Katzenklappe verwenden können.

# Produktpflege

Um den zuverlässigen Betrieb Ihrer Katzenklappe sicherzustellen, ist es wichtig, dass Sie diese sauber halten. Wir empfehlen, sie etwa alle zwei Monate zu reinigen, um die Ansammlung von Schmutz, Staub oder Katzenhaaren zu vermeiden. Dadurch können Sie vermeiden, dass Ihre Katzenklappe in ihrer Funktionsweise beeinträchtigt wird, was durch Schmutzansammlungen geschehen kann.

## Zu reinigende Bereiche

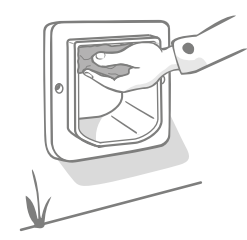

### Die Sensoren

Die Sensoren, die für die Erkennung Ihrer Katze verantwortlich sind, befinden sich an der Oberseite des Tunnels. Falls diese durch Schmutz oder Katzenhaar bedeckt werden, besteht das Risiko, dass Ihre Katzenklappe nicht mehr ordnungsgemäß funktioniert. Verdeckte Sensoren können außerdem fälschliche Sperrfunktionen verursachen, die dazu führen, dass sich die Batterien übermäßig schnell entladen. Sie sollten die Sensoren alle 2 bis 3 Monate reinigen oder sobald Sie feststellen, dass sich Schmutz absetzt.

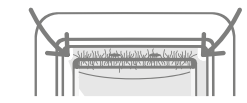

### Die Zugluftstopper

Stellen Sie bei der Reinigung Ihrer Katzenklappe auch sicher, dass Sie angesammelte Katzenhaare von den Zugluftstoppfern entfernen, da diese die Sensoren verdecken können.

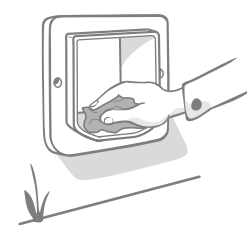

### Der Untergrund des Tunnels

Der Sensorbetrieb ist auch von der Reflektionsfähigkeit des Tunnelbodens abhängig. Deshalb sollte dieser ebenfalls sauber gehalten werden. Wir empfehlen, den Tunnel alle 2 bis 3 Monate zu reinigen, oder wenn Sie feststellen, dass sich Schmutz absetzt.

## Probleme mit Ihrem Produkt?

Falls Sie an Ihrer Katzenklappe Schäden feststellen, versuchen Sie bitte nicht, diese selbst zu reparieren. Die Mitarbeiter unseres Kundendienstes sind stets freundlich und freuen sich, Ihnen behilflich zu sein oder Ihr Produkt zu warten, falls es auf irgendeine Weise beschädigt sein sollte. Auf der Rückseite dieser Bedienungsanleitung finden Sie die Telefonnummern unseres Kundendienstes oder holen Sie sich weitere Anweisungen, Videos und Support auf [surepetcare.com/kundenservice](http://surepetcare.com/kundenservice)





## Hilfe und Support

Meine Katze will die Katzenklappe nicht benutzen.

Ihre Katze/n können der Katzenklappe gegenüber anfangs misstrauisch sein. Aus diesem Grund empfehlen wir, die Chipnummer Ihrer Tiere bereits vor der Montage der Katzenklappe zu speichern, um ihnen Zeit zu geben, sich an die Klappe zu gewöhnen.

Tipps, wie Sie Ihre Katze dazu bringen, die Katzenklappe zu benutzen, finden Sie auf [surepetcare.com](http://surepetcare.com). Oder probieren Sie die nachfolgenden Tipps aus:

- Fixieren Sie die transparente Katzenklappe in offener Position mit Klebeband. Lassen Sie die Klappe für eine Weile so, damit sich Ihre Katze frei durch die Klappe bewegen kann.
- Versuchen Sie, den Duft Ihrer Katze mit einem Tuch auf die Katzenklappe zu übertragen.
- Das Geräusch des Riegels könnte Ihre Katze/n beim Ver- und Entsperren erschrecken. Auf Seite 45 finden Sie Anweisungen, wie Sie den Mikrochip-Scanner ausschalten, sodass der Riegel unten bleibt und Sie die Klappe als gewöhnliche Katzenklappe nutzen können.

Die Katzenklappe entsperrt nicht für meine Katze

- Stellen Sie sicher, dass die Mikrochipnummer Ihrer Katze erfolgreich gespeichert wurde - **siehe Seite 31**.
- Überprüfen Sie, dass Sie hochwertige **AA Alkaline-Batterien** eingelegt haben und dass diese nicht leer sind - **siehe Seite 31**.
- Ist Ihre Katzenklappe in einer Metalltür montiert? Überprüfen Sie die Spezifikationen Ihrer Tür, da vorhandenes Metall Störungen verursachen kann - **siehe Seite 39**.
- Überprüfen Sie, dass keine offensichtlichen elektrischen Störungsquellen in der näheren Umgebung vorliegen, wie z. B. flackernde Lampen etc. Falls Sie den Verdacht haben, setzen Sie sich bitte mit unserem Kundendienst in Verbindung.

Kurze Batterielaufzeit

- Stellen Sie sicher, dass der Tunnel sauber ist und dass die Sensoren an der Oberseite des Tunnels nicht von Schmutz oder Katzenhaar verdeckt werden - **siehe Seite 46**.
- Stellen Sie sicher, dass Sie hochwertige **AA Alkaline-Batterien** verwenden und dass diese korrekt eingesetzt sind - **siehe Seite 31**.
- Überprüfen Sie, dass keine offensichtlichen elektrischen Störungsquellen in der näheren Umgebung vorliegen, wie z. B. flackernde Lampen etc. Falls Sie den Verdacht haben, setzen Sie sich bitte mit unserem Kundendienst in Verbindung.

Der Riegel bewegt sich nicht nach unten oder ist sehr laut

- Stellen Sie sicher, dass der Frontrahmen und der Tunnel fest miteinander verbunden sind. Zwischen dem Frontrahmen und Tunnel sollte es **nicht mehr Abstand geben als die Dicke einer Kreditkarte**. Um diesen Abstand zu verringern, ziehen Sie die vier Schrauben im Frontrahmen fester.

Sie haben weitere Fragen?

**Ausführlichere Tipps zur Fehlerbehebung finden Sie auf unserer Website.** Ebenso detailliertere Anweisungen, Videos und Kundendienstforen. Besuchen Sie: [surepetcare.com/kundenservice](http://surepetcare.com/kundenservice)  
Alternativ können Sie unseren freundlichen Kundendienst anrufen. Die Telefonnummern finden Sie auf der Rückseite dieser Anleitung, oder kontaktieren Sie uns über: [surepetcare.com/kontakt](http://surepetcare.com/kontakt)



## Garantie und Haftungsausschluss

**Garantie:** Für die SureFlap Mikrochip Katzenklappe gilt eine Garantie von 3 Jahren ab Kaufdatum, welches nachzuweisen ist. Die Garantie ist beschränkt auf Mängel, die durch fehlerhafte Materialien, Komponenten oder Herstellung zurückzuführen sind. Diese Garantie gilt nicht für Mängel, die durch normale Abnutzung, unsachgemäße Verwendung, Nachlässigkeit oder vorsätzliche Beschädigung entstanden sind.

Im Falle eines teilweisen Versagens aufgrund fehlerhafter Teile oder mangelhafter Verarbeitung werden die betroffenen Teile während der Garantiezeit kostenfrei ersetzt. Bei ernsthafter Fehlfunktion liegt es im Ermessen des Herstellers, kostenlos ein Ersatzprodukt zu liefern. Ihre gesetzlichen Rechte werden dadurch nicht berührt.

Um Ihre Garantie zu registrieren, gehen Sie auf: [surepetcare.com/garantie](http://surepetcare.com/garantie)

**Haftungsausschluss:** Die SureFlap Mikrochip Katzenklappe wurde mit speziell entwickelten Funktionen ausgestattet, die weitestgehend verhindern, dass unerwünschte Tiere in Ihre Wohnung bzw. Ihr Haus gelangen. Es ist jedoch nicht möglich, den Zutritt aller fremden Tiere in allen Situationen hundertprozentig zu verhindern.

Für die seltenen Fälle, in denen ein unerwünschtes Tier in Ihre Wohnung bzw. Ihr Haus gelangt oder Ihre Haustiere ungewollt das Haus verlassen, kann Sure Petcare keine Haftung für dadurch entstehende Schäden und Unannehmlichkeiten übernehmen.



**Entsorgung des Produkts und gebrauchter Batterien:** Dieses Symbol weist darauf hin, dass dieses Produkt den folgenden Bestimmungen unterliegt:

Die Richtlinie für Elektro- und Elektronik-Altgeräte 2012/19/EU (WEEE-Richtlinie) und die Richtlinie über Batterien 2006/66/EG und deren Änderung 2013/56/EU schreiben den Haushalten vor, Altbatterien und Altgeräte, die das Ende ihrer Lebensdauer erreicht haben, auf umweltbewusste Weise zu entsorgen, um die Belastung der Umwelt durch unsere Abfälle zu reduzieren. Folglich können gebrauchte Batterien und Altgeräte nicht im normalen Hausmüll entsorgt werden, sondern sollten in einer dafür vorgesehenen Recyclinganlage wiederverwertet werden. Weitere Informationen zum Thema Recycling finden Sie unter: [www.recycle-more.co.uk](http://www.recycle-more.co.uk)

Stellen Sie sicher, dass Batterien vor dem auf der Verpackung oder der Batterie selbst angegebenen Verfallsdatum entsorgt werden und entsorgen Sie sie auf sichere und angemessene Weise.

Im Falle von auslaufenden Batterien tragen Sie geeignete Schutzkleidung, um sich selbst vor schädlichen Chemikalien zu schützen, bevor Sie die Batterien entsorgen und ausgelaufene Flüssigkeit reinigen. Beim Reinigen der Flüssigkeit vermeiden Sie direkten Kontakt mit der Haut. Halten Sie Chemikalien aus Batterien von Ihren Augen fern und schlucken Sie sie nicht. Sollte dies dennoch passieren, konsultieren Sie sofort einen Arzt.

**FCC-Konformitätserklärung:** Änderungen oder Modifikationen, die nicht ausdrücklich von der für die Einhaltung der Vorschriften verantwortlichen Partei genehmigt wurden, können zum Erlöschen der Betriebserlaubnis des Benutzers führen.

# Voici votre nouvelle chatière à puce électronique

## Merci d'avoir choisi la chatière à puce électronique SureFlap !

La chatière à puce électronique SureFlap a été conçue pour empêcher les animaux indésirables d'entrer chez vous, permettant à vos animaux de se sentir en sécurité et heureux chez eux.

La chatière reconnaît la puce implantée dans votre chat ou le médaillon d'identification par radiofréquence Sure Petcare (vendu séparément) et autorise votre chat (vos chats) à entrer dans la maison. La sélection ne se fait qu'à l'entrée, la chatière permet donc aux animaux de sortir. Vous pouvez programmer et stocker jusqu'à 32 identités d'animaux dans la mémoire de la chatière et elle est facilement programmable à l'aide d'un bouton.

## Présentation du produit

### Contenu de la boîte

Veuillez vérifier que toutes les pièces sont présentes

- ① Chatière
- ② Cadre extérieur
- ③ 2 x caches vis
- ④ 2 x vis 30 mm
- ⑤ 2 x vis 50 mm
- ⑥ 2 x vis 70 mm

Piles non incluses - voir page 55 pour plus de détails

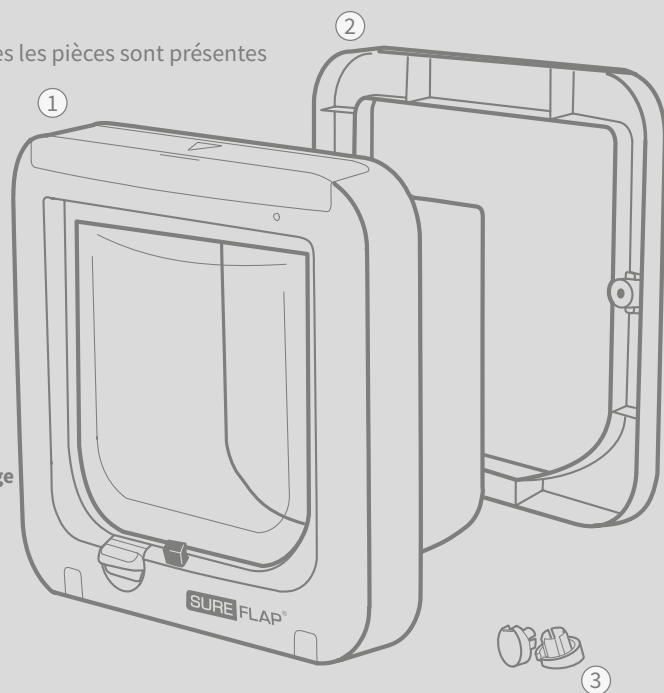
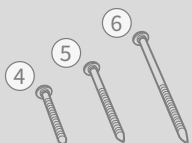

## Table des matières

51

53

55

55

57

59

61

63

65

69

70

71

72

# i Avis important

**VEUILLEZ LIRE ATTENTIVEMENT LES INFORMATIONS SUIVANTES ET CONSERVER LE PRÉSENT GUIDE POUR LE CONSULTER ULTÉRIEUREMENT.**



Ce produit est **uniquement** destiné à l'usage des **animaux domestiques**.

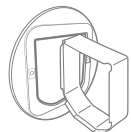

Pour garantir la compatibilité des accessoires, veuillez utiliser uniquement accessoires SureFlap: [surepetcare.com/accessoires](http://surepetcare.com/accessoires)

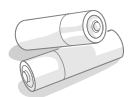

Pour utiliser la chatière, il faut **4 piles alcalines AA 1,5 V de bonne qualité**. Elles doivent être insérées et remplacées avec précaution. **Ne pas mélanger différents types** de piles ni associer des piles **neuves et usagées**. Si la chatière **ne sera pas utilisée** pendant plusieurs mois, **veuillez retirer les piles**. Veuillez utiliser uniquement le type de pile recommandé dans le présent guide (voir page 55), l'utilisation d'autres pile **peut être dangereux**.



Vérifiez que votre ou vos chats peuvent passer avec aisance dans la chatière avant de l'installer. Voir page 58 pour plus de détails sur la taille du clapet.

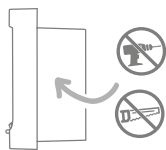

**Ne découpez ou ne percez en aucun cas le tunnel de la chatière.**

Le **code produit** se trouve à l'arrière de la chatière, au-dessus du tunnel.

L'**étiquette du numéro de série** se trouve à l'intérieur du couvercle du compartiment de piles.

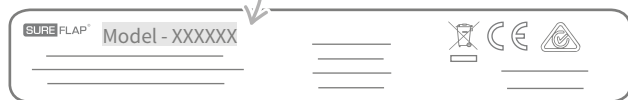

- Veuillez vous assurer que vous avez toutes les pièces indiquées **page 49**.
- Veuillez vous assurer que le produit est correctement installé avant toute utilisation. Les informations d'installation se trouvent **page 57**.
- Une fois l'installation effectuée, vous devez vérifier que toutes les vis de fixation sur le cadre extérieur sont bien serrées et les inspecter régulièrement.
- Pour enregistrer votre garantie, rendez-vous sur : [surepetcare.com/garantie](http://surepetcare.com/garantie)

## Consignes de sécurité pour l'installation

- Ne pas utiliser ce produit si des pièces sont manquantes, endommagées ou usées.
- Au moment de régler la position de la chatière, veillez à ne pas coincer ou pincer toute partie du corps.
- Utilisez un **équipement de protection**, tel que des lunettes de protection.
- Soyez vigilant si vous utilisez des outils électriques et suivez **toutes les instructions de sécurité**.



**ANIMAUX DOMESTIQUES** : Sure Petcare recommande d'utiliser la chatière à puce électronique SureFlap avec la puce électronique de votre animal, cependant elle fonctionne également avec le médaillon d'identification par radiofréquence Sure Petcare. Si vous utilisez le médaillon, veuillez à utiliser un collier de sécurité **doté d'une boucle de sécurité** (pour les chats uniquement). Sure Petcare ne saurait être tenu responsable de tout accident mortel ou blessure causée par le médaillon de votre animal. **La présente chatière ne peut être utilisée que pour les chats dont la taille correspond aux dimensions de l'ouverture telles qu'indiquées page 58.**



**SÉCURITÉ** : Les **verrous motorisés** sont **exclusivement** fournis pour **empêcher l'entrée d'animaux indésirables, ils ne constituent pas un dispositif de sécurité**. Sure Petcare décline toute responsabilité en cas d'utilisation impropre et le détenteur du produit accepte l'entière responsabilité de la surveillance des accès à son domicile.



**INSTALLATION** : Avant toute installation de la chatière, il est de la responsabilité de l'utilisateur de prendre en compte les **dangers potentiels** à l'intérieur et à l'extérieur de l'emplacement choisi ainsi que l'impact d'éventuelles modifications ultérieures apportées à son domicile sur l'utilisation de la chatière. En cas de doute relatif à l'installation de la chatière, il est recommandé de consulter un professionnel.

**N'installez pas la chatière à puce électronique SureFlap sur une porte coupe-feu car cela la rendrait inutilisable aux fins prévues.**



**ATTENTION** : Dans certaines situations rares et conditions météorologiques extrêmes, de l'eau peut entrer par la porte et présenter un risque de glissement. Prenez soin de nettoyer toute trace d'eau sur le sol.



**ENFANTS** : Les enfants **ne devraient pas être autorisés à jouer avec la chatière à puce électronique SureFlap**. Ce n'est pas un jouet et elle ne doit pas être considérée comme telle. Toutefois, la chatière à puce électronique peut être utilisée par les enfants âgés de 8 ans et plus ainsi que les personnes présentant des capacités physiques, sensorielles ou mentales réduites tant qu'elles sont **sous surveillance ou qu'elles ont été informées sur la façon de se servir du produit en toute sécurité**. Il est nécessaire d'**attirer leur attention sur les risques potentiels du produit**. Les enfants, quel que soit leur âge, ne doivent pas être autorisés à **nettoyer le produit sans surveillance**. **Cet article est composé des petites pièces**. Tout élément non fixé doit être **tenu hors de la portée des jeunes enfants** pendant le montage du produit afin d'éviter tout **risque d'étouffement**.



**SÉCURITÉ DES ENFANTS** : Dans les familles avec enfants, il est **impératif d'installer la chatière en prenant en compte la sécurité des enfants**. **La mauvaise utilisation** de la chatière par un enfant peut entraîner **des dangers**. C'est pourquoi, **les enfants en bas âge doivent être surveillés en permanence lorsqu'ils se trouvent à proximité de la chatière**.

# Présentation du produit

## Fonctionnement de la chatière

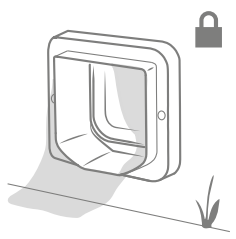

En mode de fonctionnement normal, la chatière est verrouillée de l'extérieur.

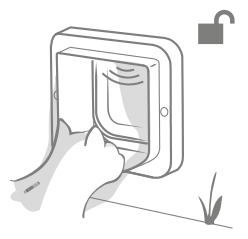

La chatière se déverrouille lorsqu'elle détecte la puce électronique ou le médaillon d'identification de votre animal, lorsque sa tête entre dans le tunnel.

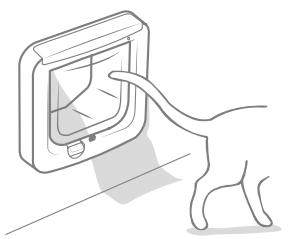

Une fois que votre animal est entièrement rentré dans la maison, la chatière se ferme.

**i** Le lecteur de puce étant situé à l'extérieur de la chatière, la sélection ne se fait qu'à l'entrée et tout animal peut ressortir.

## Rappel

Il est important de savoir quel côté de la chatière est installé à l'intérieur de la maison et quel côté est installé à l'extérieur. Sur la partie avant de la chatière se trouvent le **logo SureFlap** et le **compartment de piles**, elle doit se trouver à l'intérieur.

Intérieur de la maison

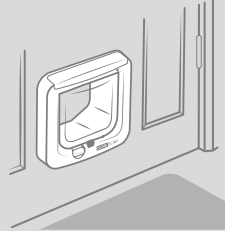

Extérieur de la maison

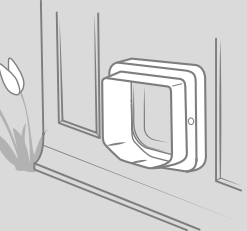

## Éléments principaux

**Compartment de piles**

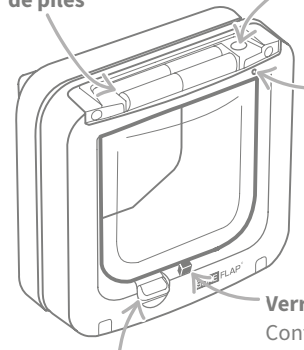

**Bouton « Ajouter un animal »**

Utilisé pour enregistrer la puce électronique de votre chat (voir p. 55)

**Indicateur lumineux**

Indique lorsque le niveau de la pile est faible et lorsque la chatière est en mode « Ajouter un animal » (voir p. 55 et 56)

**Verrou**

Contrôle l'ouverture du battant vers l'intérieur

**Verrou manuel**

Contrôle l'ouverture du battant dans les deux directions (voir p. 69)

**Capteurs**

Détectent votre chat

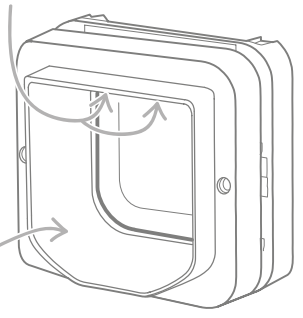

**Tunnel**

## Principales étapes d'installation

Afin de vous aider à configurer, installer et utiliser votre nouvelle chatière à puce électronique, les points ci-dessous présentent les principales étapes à suivre et où les trouver dans le présent guide.

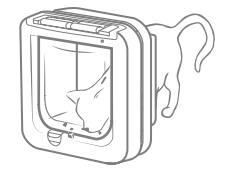

Tout d'abord, programmez la chatière

Insérez les piles et enregistrez la puce d'identification de votre chat dans la chatière.

**Nous vous recommandons de procéder d'abord à cette étape avant d'installer la chatière.**

p.55



Choisissez l'endroit où installer la chatière

Si vous n'avez pas encore choisi l'endroit où installer votre chatière, nous avons élaboré un guide pour vous aider à trouver le meilleur emplacement, conformément à ce que nos Experts en comportement du chat préconisent.

p.57

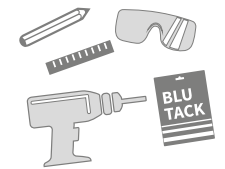

Lisez attentivement les étapes de montage

Veillez à disposer de tous les outils et accessoires nécessaires à l'installation.

p.57

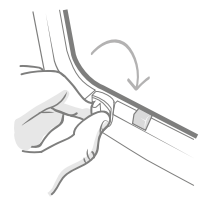

Modes de verrouillage manuel

Le verrouillage manuel peut être utilisé pour empêcher que votre ou vos chats n'entrent ou ne sortent de la maison, vous avez ainsi plus de contrôle sur la chatière.

p. 69

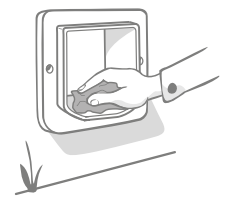

Entretien basique du produit

Pour que les capteurs fonctionnent correctement et détectent votre chat, ils doivent rester propres, il est donc important de nettoyer la chatière régulièrement.

p. 70



### Piles

Utilisez toujours **4 piles alcalines AA 1,5 V de bonne qualité** afin de garantir la meilleure performance de votre chatière. Par exemple les marques **Energizer** ou **Duracell**. Lorsque les piles commencent à faiblir, une lumière rouge clignote sur l'indicateur lumineux **toutes les 5 secondes**.

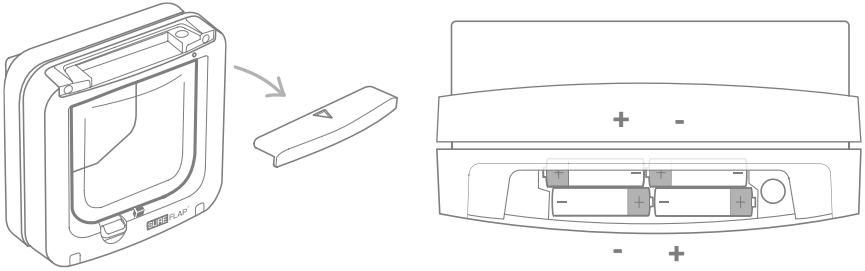

Pour insérer les piles, retirez le couvercle du compartiment de piles sur l'avant de la chatière.

Insérez les piles dans le compartiment comme cela est indiqué, en respectant le sens + et -. Puis repositionnez le couvercle du compartiment.



### Programmation de la chatière

Avant de commencer à utiliser la chatière, vous devez enregistrer la puce d'identification de votre chat dans la chatière. Ce processus n'est à effectuer qu'une seule fois pour chaque chat, car le code est mémorisé définitivement. Pour cette étape, suivez les instructions détaillées. **Nous vous recommandons fortement d'effectuer ce processus avant d'installer la chatière, toutefois il est possible de programmer la chatière une fois qu'elle est installée en suivant les mêmes instructions détaillées ci-dessous.**

#### Installation pas à pas

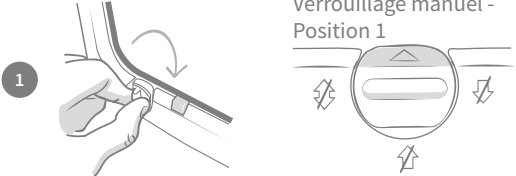

Verrouillage manuel - Position 1

Vérifiez que le verrou manuel est sur la **Position 1** avant de commencer. Voir page 69 pour plus d'informations sur le verrouillage manuel.



Retirez le couvercle du compartiment de piles. Appuyez sur le bouton « Ajouter un animal » pendant une seconde pour activer le mode « Ajouter un animal ».

#### Installation pas à pas (suite)

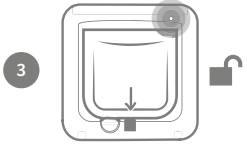

Le verrou s'ouvre, permettant à votre chat d'emprunter la chatière dans les deux sens. Le témoin lumineux clignote toutes les secondes. La chatière est désormais en mode « Ajouter un animal ».



Placez des croquettes ou de la nourriture à l'intérieur du tunnel aussi près du battant en plastique transparent que possible. Le but étant d'encourager votre animal à mettre la tête à l'intérieur du tunnel. Astuce : Vous pouvez également essayer avec de l'herbe à chat.

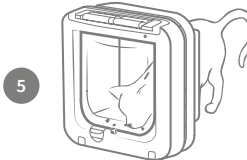

Lorsque votre chat entre dans le tunnel pour manger, les capteurs s'activent et le numéro de la puce électronique est mémorisé. Consultez la page 71 - Dépannage, pour trouver des astuces afin d'encourager votre chat à utiliser la chatière.

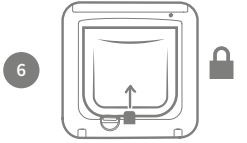

Une fois que la puce d'identification de votre chat a été mémorisée avec succès, la chatière repasse en mode de fonctionnement normal. Le témoin lumineux cesse de clignoter et le verrou se ferme quelque secondes après que le chat s'est éloigné de la chatière.



Le système peut mémoriser jusqu'à 32 numéros de puce différents. Si vous souhaitez ajouter plusieurs numéros de puce, répétez les étapes ci-dessus pour chaque chat. Si votre chatière est déjà installée et que vous souhaitez ajouter un chat, répétez les étapes 2 à 6.

#### Fonctions supplémentaires du bouton « Ajouter un animal »

- **Annulation de l'enregistrement de la puce de votre chat** (appuyez à nouveau sur le bouton pendant une seconde, après avoir lancé le mode « Ajouter un animal »)
- **Effacer la mémoire de la chatière** (appuyez pendant 10 secondes. Le verrou s'abaisse et revient en position une fois l'étape terminée).

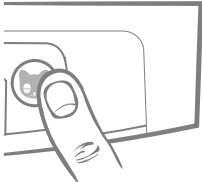

Si votre animal n'est pas pucé, vous pouvez acheter un médaillon d'identification par radiofréquence Sure Petcare RFID sur [surepetcare.com/accessoires](http://surepetcare.com/accessoires). Pour mémoriser le numéro du médaillon, suivez les étapes 2, 3 et 5 en vous assurant de passer le médaillon dans le tunnel de la chatière. Ne portez pas de bijoux en métal pendant ce processus car cela pourrait interférer avec les capteurs de la chatière.

## Installation de la chatière

### Où installer la chatière

La chatière peut être installée dans tous les emplacements suivants. Veuillez consulter les pages spécifiées pour plus d'informations sur les outils et les fournitures dont vous aurez besoin et les instructions d'installation pas à pas.

- **Portes en plastique/en bois**, voir page 59
- **Portes contenant du métal**, voir page 63
- **Verre** (vitrier nécessaire), voir page 61
- **Murs** (consulter un spécialiste de la construction), voir page 65



Il est important de vérifier la présence de métal dans une porte car cela peut affecter les performances des capteurs de la chatière. Cela peut être effectué en **passant un aimant sur la porte, toutefois certains métaux tels que l'aluminium ne peuvent pas être détectés de cette manière, vous aurez alors peut-être besoin de percer un petit trou pour vérifier.** Voir page 63 pour plus de détails.



**Pour une installation sur du verre, vous aurez peut-être besoin d'acheter un nouveau panneau de verre, surtout s'il s'agit de double ou de triple vitrage.** Nous vous recommandons fortement de faire appel à un vitrier pour percer l'ouverture dans le verre afin d'y installer la chatière. Il faudra lui fournir les dimensions de l'ouverture, vous trouverez tous les détails nécessaires page 61.

### Conseil d'expert en comportement du chat

Voici quelques astuces pour trouver le meilleur emplacement pour votre chatière car elle peut représenter un point de vulnérabilité pour votre animal. Bien que la porte de l'arrière de la maison semble être l'endroit idéal pour installer la chatière, vous devez prendre en compte la façon dont la disposition de votre jardin peut influencer votre chat.

Utilisez des plantes en pot ou du mobilier de jardin pour essayer de réduire les possibilités pour les chats du voisinage d'attaquer votre chat depuis des points élevés.

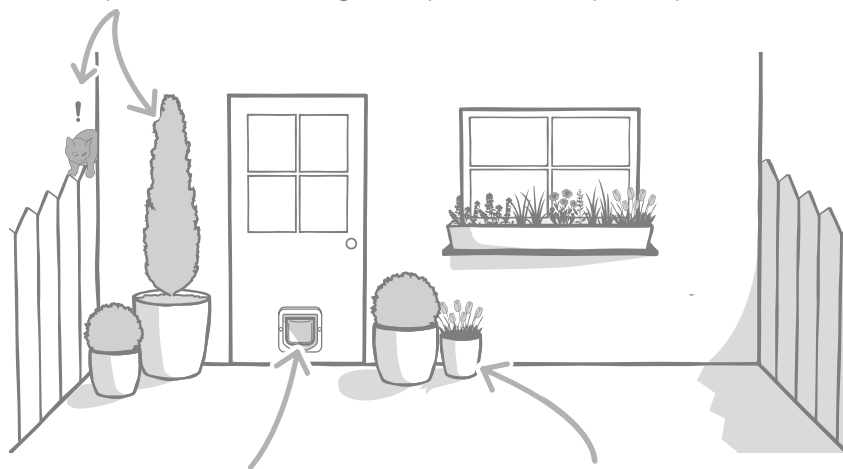

Installez la chatière à la bonne hauteur pour que votre chat puisse facilement entrer et sortir.

Entourez la chatière de plantes en pot car une entrée dans un vaste espace ouvert peut stresser certains animaux.

### Rappel



Nous vous recommandons fortement de faire appel à un vitrier pour une installation sur du verre et à un maçon pour une installation dans un mur.



Nous vous recommandons d'enregistrer le numéro de vos chats avant d'installer la chatière (voir page 55)



Prévoyez suffisamment de temps pour installer et régler la chatière.

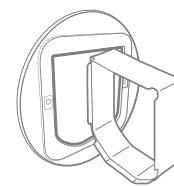

Des accessoires SureFlap sont nécessaires pour installer la chatière dans un mur, sur du verre ou du métal. Rendez-vous sur [surepetcare.com/accessoires](http://surepetcare.com/accessoires)

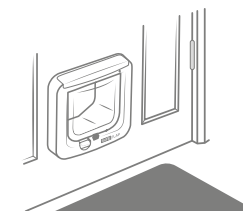

Vérifiez que la chatière est installée dans le bon sens. Le côté avec le logo SureFlap doit être à l'intérieur.



N'hésitez pas à regarder nos vidéos d'installation en ligne sur [surepetcare.com/assistance](http://surepetcare.com/assistance)

### Principaux éléments de fixation

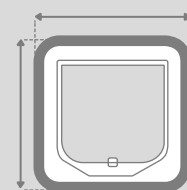

**Dimensions du cadre extérieur**  
210 x 210 mm  
(8 ¼" x 8 ¼")

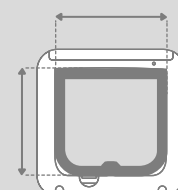

**Dimensions du battant**  
142 x 120 mm  
(5 ⅞" x 4 ¾")

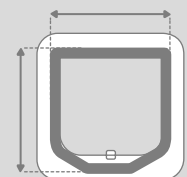
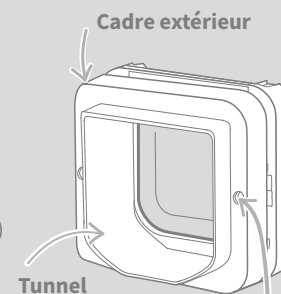

**Dimensions externes du tunnel**  
165 x 171 mm  
(6 ½" x 6 ¾")



**Profondeur du tunnel**  
75 mm  
(2 ⅞")



**Vis externes**

**Caches vis externes**



**Ne découpez ou ne percez en aucun cas le tunnel de la chatière**

# Installation de la chatière sur bois ou plastique

## Outils et équipement nécessaires

- ✓ Règle
- ✓ Crayon bien taillé
- ✓ Perceuse électrique avec foret de 6 mm (1/4")
- ✓ Niveau à bulle
- ✓ Scie sauteuse
- ✓ Tournevis cruciforme
- ✓ Patafix
- ✓ Lunettes de protection
- ✓ Vis et caches fournis

Des vidéos d'installation sont disponibles sur [surepetcare.com/assistance](http://surepetcare.com/assistance)

## Installation pas à pas

**Avant de commencer, nous vous recommandons d'enregistrer la puce d'identification de votre ou de vos chats dans la chatière avant de l'installer, voir page 55.**

**1** Pour garantir que votre chat peut passer avec aisance dans la chatière, mesurez la hauteur entre son **ventre et le sol**. Reportez cette mesure sur votre porte, elle correspond au **bas de l'ouverture** à percer dans la porte.

**2** Placez une boule de Patafix (ou toute autre pâte adhésive) sur chaque coin du cadre extérieur pour pouvoir le fixer sur la porte et l'utiliser comme modèle.

**3** Positionnez le cadre extérieur sur la porte en vous servant de la marque de la hauteur du ventre de votre chat **comme repère pour le bord inférieur de l'ouverture à percer**. Utilisez un niveau à bulle pour vérifier que le cadre est droit puis à l'aide du crayon, tracez le contour du **bord intérieur** du cadre et des **deux trous de vis**.

**!** Lorsque vous utilisez des outils électriques, veuillez suivre toutes les instructions de sécurité.

**4** Maintenant, préparez la surface pour la découpe. Nous vous recommandons fortement de percer des trous à chaque coin du tracé pour faciliter la découpe à l'aide de la scie sauteuse. **Veillez à ce que les trous soient percés sur la ligne et qu'ils soient suffisamment grands pour y faire passer votre scie sauteuse.**

5

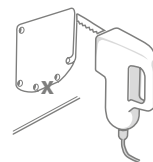

Avec la scie sauteuse, découpez à **l'extérieur de la ligne que vous avez tracé**. Ainsi, la chatière devrait s'adapter à l'ouverture du premier coup. **Toutefois, si vous coupez le long de la ligne à l'intérieur, l'ouverture sera probablement trop petite**. Dans ce cas, veuillez limer soigneusement les bords de l'ouverture jusqu'à ce que la chatière y rentre facilement.



**Une fois l'ouverture découpée, vérifiez la présence de métal à l'intérieur de la porte. S'il y a du métal, consultez la page 63 et suivez les instructions d'installation dans une porte en métal.**

6

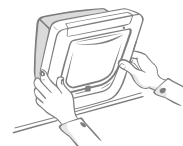

Vérifiez que la chatière rentre dans l'ouverture. Le logo SureFlap doit se trouver à l'intérieur de la maison. Nous vous recommandons d'être deux personnes pour cette opération, une à l'intérieur et une à l'extérieur de la maison pour aider à maintenir le produit bien en place.

7

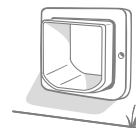

À l'extérieur de la maison, vérifiez que le tunnel de la chatière passe bien par l'ouverture et glissez le cadre extérieur sur le tunnel. **Une fois le cadre extérieur en place, marquez les deux trous avec un crayon à papier pointu.**

8

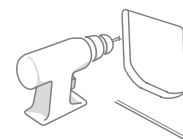

Décollez le cadre extérieur de la porte et vérifiez que votre tracé et les marques pour les vis sont bien visibles. Percez les deux trous de vis en utilisant un foret de 6 mm (1/4"), la perceuse doit être maintenue à l'horizontale. Nous vous conseillons de choisir la longueur de vis appropriée pour fixer la chatière sur votre porte. Voir la prochaine étape.

9

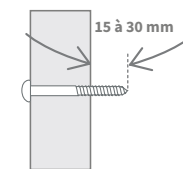

Une fois l'ouverture découpée, vous devez choisir la longueur de vis appropriée, parmi celles fournies, pour fixer la chatière à votre porte. Il faut comparer la longueur des vis à l'épaisseur de votre porte. La vis doit être plus longue de 15 à 30 mm (19/32 à 1 3/16") que l'épaisseur de votre porte.

10

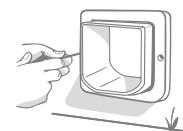

Placez la chatière sur la porte et glissez le cadre extérieur sur le tunnel. En maintenant le produit fermement en place, fixez le cadre extérieur à l'aide du tournevis cruciforme et des vis choisies. Fixez la première vis mais sans trop serrer puis procédez de la même façon pour la deuxième. Une fois les vis en place, serrez-les.

11

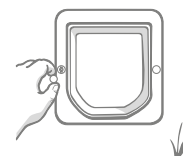

Puis placez les caches vis sur le cadre extérieur.

# Installation de la chatière sur du verre

## Outils et équipement nécessaires

- ✓ Règle
- ✓ Tournevis cruciforme
- ✓ Adaptateur de montage de chatière
- ✓ Vitrier
- ✓ Joint transparent résistant aux intempéries
- ✓ Vis et caches vis fournis

**SURE FLAP® Accessoires**  
 Adaptateur de montage de chatière

Des vidéos d'installation sont disponibles sur [surepetcare.com/assistance](http://surepetcare.com/assistance)

## Installation pas à pas sur une porte en verre

**Si vous devez découper une ouverture dans une porte en verre, faites appel à un vitrier pour qu'il vienne sur place et mesure les dimensions pour un nouveau panneau de verre. La plupart du temps, il n'est pas possible de découper un panneau en verre sur place, surtout s'il s'agit de double ou triple vitrage.**

**Avant de commencer, nous vous recommandons d'enregistrer la puce d'identification de votre ou de vos chats dans la chatière avant de l'installer, voir page 55.**

1 Pour installer la chatière sur un support en verre, il faudra **découper une ouverture circulaire de 212 mm (8 3/8") de diamètre**. Cela doit être effectué par un vitrier professionnel. Pour que votre chat ait un accès libre à la chatière, vous devez vérifier que l'ouverture est découpée à la hauteur appropriée. Il faut mesurer la hauteur entre le **ventre de votre chat et le sol**.

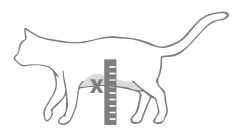

2 Ajoutez 56 mm (2 3/16") à cette mesure pour obtenir la distance totale entre le sol et le centre du cercle à découper. Vérifiez que ce point se trouve à au moins 200 mm (7 7/8") du bord inférieur du cadre de la vitre pour laisser un espace suffisant à l'adaptateur de montage.

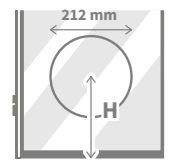

**H = hauteur du ventre du chat + 56 mm = centre du cercle.**

3 S'il s'agit de double ou triple vitrage, le vitrier doit utiliser **un joint non métallique** autour de l'ouverture car un joint métallique pourrait nuire à la lecture des puces électroniques. (Le joint est nécessaire pour remplir l'espace entre les panneaux de verre.)

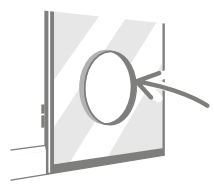

**Lorsque vous travaillez avec du verre coupé, portez des gants de protection car les bords peuvent être coupants.**

## Installation pas à pas

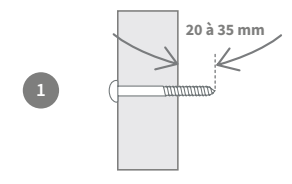

Tout d'abord, pour choisir les vis de longueur adaptée, parmi celles fournies, il faut comparer les longueurs de vis à l'épaisseur de la porte. Les vis doivent être plus longues de 20 à 35 mm (25/32 à 2 3/8") que l'épaisseur du verre.

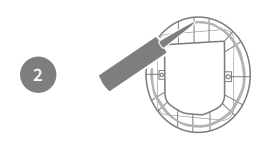

Nous vous recommandons d'être deux personnes pour cette opération, une à l'intérieur et une à l'extérieur de la maison. Tout d'abord, déposez une couche de joint résistant aux intempéries sur l'arrière des deux adaptateurs de montage, à environ 15 mm (5/16") du bord. Vérifiez que la chatière est à proximité et prête à être installée.

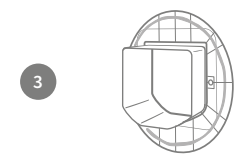

Placez un des adaptateurs de montage (peu importe lequel) sur le tunnel de la chatière avec le côté enduit de joint tourné vers l'extérieur et sans qu'il touche aucune surface.

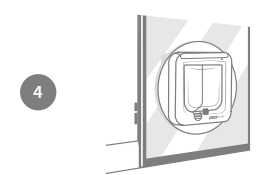

Depuis l'intérieur de la maison, faites passer le tunnel par l'ouverture du panneau de verre, en vérifiant que la chatière est placée bien au centre de l'ouverture. Appuyez fermement sur la chatière et l'adaptateur de montage pour bien presser le joint sur le verre. Le logo SureFlap doit se trouver à l'intérieur de la maison.

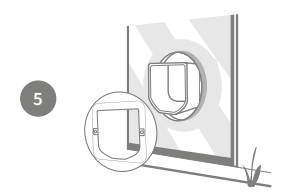

Depuis l'extérieur de la maison, faites glisser le deuxième adaptateur de montage sur le tunnel avec le joint face au verre. La personne à l'intérieur de la maison doit appuyer sur la chatière pour s'assurer qu'elle reste en place.

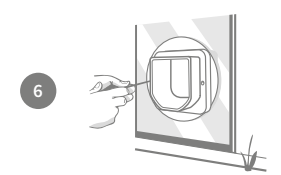

Puis enflez le cadre extérieur sur le tunnel. Fixez le cadre extérieur avec les vis choisies précédemment et le tournevis cruciforme. Fixez la première vis mais sans trop serrer puis procédez de la même façon pour la deuxième. Une fois les vis en place, serrez-les.

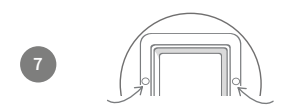

Puis placez les caches vis sur le cadre externe.





## Installation de la chatière sur une porte en métal

### Avant de commencer

Il est important de vérifier si votre porte contient une plaque de métal ou une fine feuille de métal avant l'installation de la chatière car la présence de métal peut affecter les performances de la chatière.

#### Sont concernés les types de portes suivants :

- Portes à revêtement métallique - Portes de garage métalliques - Portes de sécurité - Portes métalliques à revêtement PVC



**Les portes métalliques à revêtement PVC ressemblent souvent aux portes PVC standard et nous vous recommandons d'examiner soigneusement la zone dans laquelle le panneau a été découpé.**

Les poignées de porte en métal ou les boîtes aux lettres ne devraient pas poser problème et dans la plupart des cas les interférences seront imperceptibles, étant donné que la portée de lecture sera toujours suffisante. Pour réduire le risque d'interférences, nous vous recommandons de découper une ouverture légèrement plus grande que la chatière. Le guide d'installation pas à pas vous explique comment procéder.

### Outils et équipement nécessaires

- ✓ Règle
- ✓ Crayon bien taillé
- ✓ Adaptateur de montage de chatière
- ✓ Niveau à bulle
- ✓ Scie sauteuse
- ✓ Perceuse électrique avec foret de 6 mm (1/4")
- ✓ Patafix
- ✓ Lunettes de protection
- ✓ Tournevis cruciforme
- ✓ Vis et caches vis fournis

SURE FLAP® Accessoires

### Installation pas à pas

1

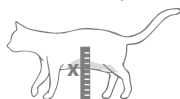

Pour garantir que votre chat peut passer avec aisance dans la chatière, mesurez la hauteur entre son **ventre et le sol**. Reportez cette mesure sur votre porte, elle vous servira de repère.

2

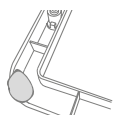

Placez une boule de Patafix (ou toute autre pâte adhésive) sur chaque coin du cadre externe pour pouvoir le fixer sur la porte et l'utiliser comme modèle.

3

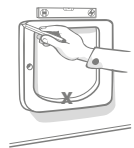

Positionnez le cadre extérieur sur la porte et servez-vous de la marque de la hauteur du ventre de votre chat **comme repère pour le bord inférieur du cadre extérieur**. Utilisez un niveau à bulle pour vérifier que le cadre est droit puis à l'aide du crayon tracez **le contour externe du cadre**.

4

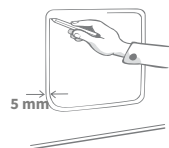

Puis tracez votre ligne de découpe à 5 mm (3/16") à l'intérieur de la première ligne. Ensuite, effacez la première ligne pour ne pas les confondre.



**Lorsque vous utilisez des outils électriques, veuillez suivre toutes les instructions de sécurité.**

5

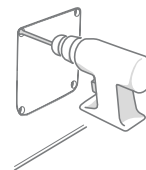

Maintenant, préparez la surface pour la découpe. Nous vous recommandons de percer des ouvertures suffisamment grands pour découper facilement l'ouverture à la scie sauteuse.

**Veillez à ce qu'ils soient percés sur la ligne et qu'ils soient suffisamment grands pour y faire passer votre scie sauteuse.**

6

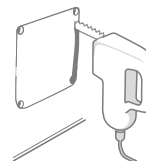

À la scie sauteuse, découpez à l'**intérieur** de la ligne que vous avez tracée. Une fois l'ouverture découpée, pour choisir les vis de longueur adaptée, parmi celles fournies, il faut comparer les longueurs de vis à l'épaisseur de la porte. La vis doit être plus longue de 20 à 35 mm (25/32 à 2 3/8") que l'épaisseur de votre porte.

7

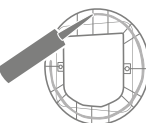

Déposez une couche de joint résistant aux intempéries sur les bords de l'ouverture des deux côtés des adaptateurs de montage, à environ 15 mm (9/16") du bord. Vérifiez que la chatière est à proximité et prête à être installée. Placez un des adaptateurs de montage (peu importe lequel) sur le tunnel de la chatière avec le côté avec les rainures tourné vers l'extérieur et sans qu'il touche aucune surface.

8



Nous vous recommandons d'être deux personnes pour cette étape, une à l'intérieur et une à l'extérieur de la maison. À l'intérieur de la maison, faites passer le tunnel par l'ouverture de la porte. **Le logo SureFlap doit se trouver à l'intérieur de la maison.**

9

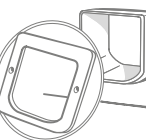

À l'extérieur de la maison, **vérifiez que le tunnel est au centre de l'ouverture et ne repose pas sur un des bords**, puis placez le deuxième adaptateur de montage sur le tunnel avec le côté enduit de joint face à la porte. La personne à l'intérieur de la maison doit appuyer sur la chatière pour s'assurer qu'elle reste en place.

10

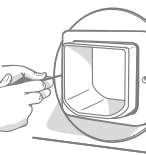

Puis enfiler le cadre extérieur sur le tunnel. La personne à l'intérieur de la maison doit appuyer sur la chatière et la maintenir pour faire en sorte que le tunnel reste au centre de l'ouverture. Fixez le cadre extérieur avec les vis choisies précédemment et le tournevis cruciforme. Fixez la première vis mais sans trop serrer puis procédez de la même façon pour la deuxième. Une fois les vis en place, serrez-les.

11

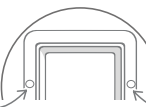

Puis placez les caches vis sur le cadre extérieur.



## Installation de la chatière dans un mur

### Avant de commencer



Faites appel à un constructeur qualifié afin d'étudier le meilleur emplacement pour l'installation de la chatière. N'oubliez pas que certains murs peuvent être porteurs, ou des fils électriques ainsi que des tuyauteries (eau, gaz) peuvent y être dissimulés, et qu'en cas d'endommagement, les conséquences peuvent être graves.



Ne vous lancez pas dans cette opération vous-même, sauf si vous êtes expérimenté. Compte tenu de l'ampleur de la tâche, le port de vêtements et de lunettes de protection est nécessaire. Lors de l'utilisation d'outils électriques, assurez-vous de suivre toutes les mesures de sécurité fournies.

### Outils et équipement nécessaires

- |                          |   |  |
|--------------------------|---|--|
| ✓ Règle & Niveau à bulle | ✓ Ruban adhésif étanche                       | <b>SURE FLAP</b> Accessoires                 |
| ✓ Patafix                | ✓ Dispositifs d'accrochage au mur et vis      | ✓ Extension de tunnel de chatière            |
| ✓ Crayon bien taillé     | ✓ Tournevis cruciforme                        | ✓ Perceuse électrique et mèches à maçonnerie |
| ✓ Aspirateur             | ✓ Joint transparent résistant aux intempéries | ✓ Vêtements et lunettes de protection        |
|                          |   | ✓ Outils électriques adaptés à votre mur     |

Pour les installations sur un mur, des extensions de tunnel peuvent être empilées afin de créer un tunnel plus long pour la grande chatière. Le tunnel existant mesure 70 mm de long. Chaque extension de tunnel ajoute 50 mm au tunnel.

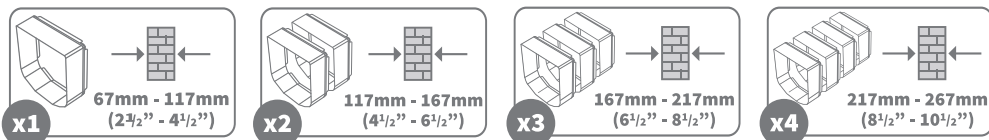

Des vidéos d'installation sont disponibles sur [surepetcare.com/assistance](http://surepetcare.com/assistance)

### Éléments de fixation dans un mur

Cadre extérieur

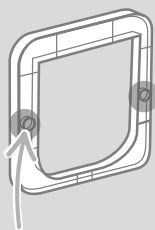

Trous de vis extérieures

Tunnel

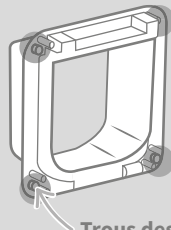

Trous des vis pour fixation au mur

Cadre avant



Trous de vis intérieures  
Sous les caches des vis intérieures

Trous de vis intérieures

Sous le couvercle du compartiment des piles

## Installation pas à pas

1

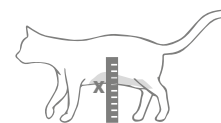

Pour garantir que votre chat peut passer avec aisance dans la chatière, mesurez la hauteur entre son **ventre et le sol**. Reportez cette mesure sur votre mur, elle correspond au bas du trou que vous devrez percer dans le mur. **Remarque : S'il y a une pente importante à l'extérieur de la maison, il faudra placer une marche extérieure pour que votre animal puisse accéder au tunnel.**

2

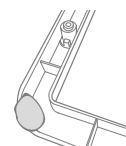

Placez une boule de Patafix (ou toute autre pâte adhésive) sur chaque coin du cadre extérieur pour pouvoir le fixer sur le mur et l'utiliser comme modèle.

3

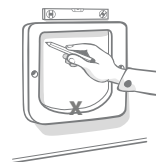

Positionnez le cadre extérieur sur le mur en vous servant de la marque de la hauteur du ventre de votre chat **comme repère pour le bord inférieur de l'ouverture à percer**. Utilisez un niveau à bulle pour vérifier que le cadre est droit puis à l'aide du crayon, tracez le contour du **bord intérieur** du cadre. Faites maintenant une marque au centre de la zone, elle sera utilisée comme point de référence. **Avant de commencer à percer le mur, éloignez la chatière de la zone de travaux** pour éviter son exposition à la poussière et aux débris.

4

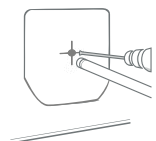

À l'aide de l'outil électrique et de la mèche adéquate pour votre mur (**veuillez faire appel à du personnel qualifié pour identifier les outils appropriés**), percez un trou dans le mur au niveau du point que vous avez marqué. Nous vous recommandons de vous faire assister par une personne équipée d'un aspirateur afin de ne pas remplir la pièce de poussière.

5

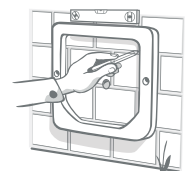

À présent, depuis l'extérieur de la maison, utilisez le trou percé comme référence et positionnez le cadre extérieur sur le mur. **Nous vous recommandons de positionner le cadre extérieur quelques millimètres plus bas qu'à l'intérieur pour permettre à la pluie à l'intérieur du tunnel de s'écouler à l'extérieur.**

6

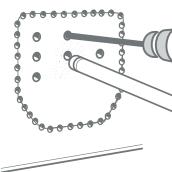

De retour à l'intérieur de la maison, que vous coupiez de la brique, du bois, du carrelage ou du plâtre, vous devez percer quelques trous de guidage, tout d'abord autour du périmètre de la ligne que vous avez tracée, puis au milieu de la zone marquée. **Les trous autour du périmètre doivent toucher l'intérieur de la ligne**, et les trous au centre doivent traverser **tout le mur** afin de permettre le processus de découpe.

7

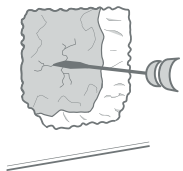

Supprimez tout le matériau au centre à l'aide des outils appropriés pour celui que vous coupez. **Nous vous recommandons de ne pas couper tout d'un coup.** Coupez le matériau à l'intérieur de la maison en premier lieu, puis allez dehors pour couper le reste du trou **Essayez de garder le trou dans la zone mise en évidence, sinon, il risque d'être trop grand.**

8

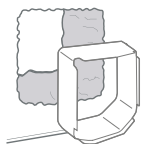

Nous vous conseillons d'utiliser l'une des extensions de tunnel comme point de repère pour vérifier que vous disposez d'une ouverture bien dégagée dans le mur. Une fois que c'est le cas, enlevez les débris et la poussière.

9

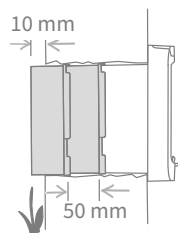

Pour allonger le tunnel de la chatière pour atteindre la longueur appropriée, vous devez utiliser **les extensions de tunnel.** Le tunnel de la chatière mesure 70 mm (2 15/16") et chaque extension 50 mm (2"), vous devez donc calculer combien d'extensions sont nécessaires pour que le tunnel atteigne l'extérieur. **Le tunnel doit ressortir d'au moins 10 mm (3/8") pour que le cadre extérieur puisse y être inséré.**

10

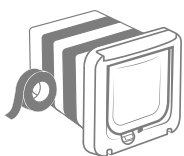

Empilez les extensions de tunnel puis fixez-les sur l'extrémité du tunnel de la chatière, en utilisant du ruban adhésif résistant aux intempéries entre chaque soudure pour les maintenir ensemble. **N'utilisez pas de colle pour fixer les extensions de tunnel à la chatière. Depuis l'intérieur de la maison, placez l'extension de tunnel dans le trou du mur jusqu'à ce que la chatière soit contre le mur. Si aucun ajustement à la forme ou à la taille du trou n'est requis, vous pouvez fixer la chatière à l'intérieur de la maison.**

11

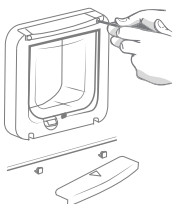

La chatière peut être directement fixée sur votre mur intérieur, pour accéder aux trous de vis, il faut dévisser le cadre avant du tunnel. Pour ce faire, retirez le couvercle du compartiment de piles et les caches vis, dévissez les quatre vis intérieures puis ôtez le tunnel et le cadre avant.

12

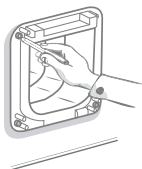

Repérez à présent les 4 trous de vis ; ce sont les trous les plus grands situés dans les coins de la chatière. Faites une marque à l'aide d'un crayon pointu.

13

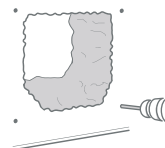

Retirez la chatière du mur et placez-la hors de l'espace de travail. Percez les quatre trous à l'aide des mèches adaptées à la construction de votre mur en faisant attention de ne pas briser le bord du trou principal. Une fois les trous percés, placez les dispositifs d'accrochage au mur dans chacun des trous.

14

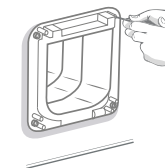

Remplacez la chatière avec son extension de tunnel dans le trou. Ensuite, vissez la grande chatière sur le mur à l'aide des vis prévues à cet effet ; **reportez-vous au diagramme.**

15

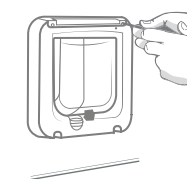

Revissez le cadre avant sur le tunnel. Il est essentiel que ces pièces soient fixées correctement, veillez à ce que l'espace entre les pièces ne soit pas plus important que l'épaisseur d'une carte de crédit. Une fois les vis serrées, remplacez le couvercle du compartiment de piles ainsi que les caches vis intérieurs sur la chatière.

16

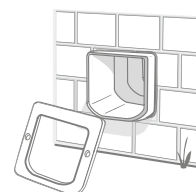

Sortez à présent de votre maison. L'extension de tunnel doit dépasser du trou. Placez le cadre extérieur par-dessus le tunnel.

17

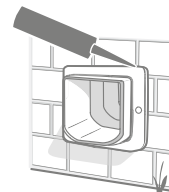

Enfin, utilisez un joint résistant aux intempéries pour sceller l'espace entre le tunnel et le cadre extérieur. Nous vous recommandons également de mettre du joint autour de la jointure entre le cadre extérieur et le mur.

18

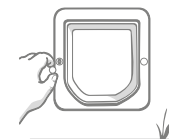

Puis placez les caches vis sur le cadre extérieur.



## Modes de verrouillage manuel

### Verrou manuel à quatre positions

Le verrou manuel offre 4 positions qui contrôlent l'ouverture de la chatière dans les deux sens, cela vous permet de contrôler l'entrée et la sortie de vos chats.



**Le battant doit être en position verticale lorsque vous changez la position du verrou.**

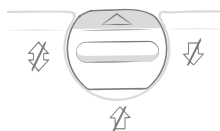

#### Position 1 – Entrée et sortie

Mode de fonctionnement normal. Les chats autorisés peuvent entrer dans la maison et tous les chats peuvent sortir.

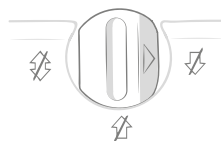

#### Position 2 – Sortie uniquement

Tous les chats peuvent sortir de la maison et aucun chat ne peut entrer.

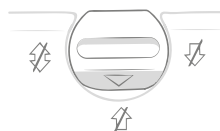

#### Position 3 – Entrée uniquement

Les chats autorisés peuvent entrer dans la maison mais ne peuvent pas ressortir. Ce mode s'avère utile lorsque vous voulez que votre chat reste à l'intérieur, par exemple pour l'emmener chez le vétérinaire.

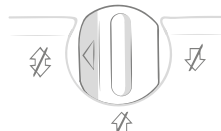

#### Position 4 – Fermeture complète

Les chats ne peuvent ni entrer ni sortir de la maison.

### Désactiver le lecteur de puce

Si vous souhaitez éteindre le lecteur de puce de votre chatière, et utiliser celle-ci comme une chatière normale, suivez les trois étapes ci-dessous :

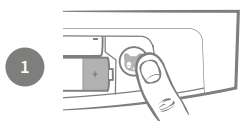

Retirez le couvercle du compartiment de piles et appuyez une fois sur le bouton « Ajouter un animal ».



Le verrou s'ouvre et l'indicateur lumineux clignote, la chatière lance le mode « Ajouter un animal ».

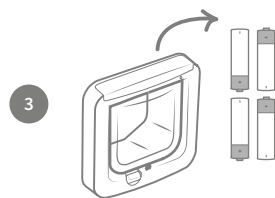

Retirez les piles et remplacez le couvercle. Le verrou reste ouvert et votre chatière peut désormais être utilisée comme une chatière normale.

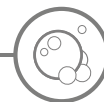

## Entretien

Pour assurer son bon fonctionnement, il est important de garder votre chatière propre et en bon état. Nous vous recommandons de la nettoyer tous les deux mois afin d'éviter l'accumulation de boue, poussière ou de poils de chats. Cela permet d'éviter tout problème de fiabilité que l'accumulation de poussière peut engendrer.

### Zones à garder propre



#### Capteurs

Les capteurs utilisés pour détecter votre chat sont situés sur le plafond du tunnel. S'ils sont obstrués par de la boue ou des poils de chat, cela peut entraîner le mauvais fonctionnement de la chatière. L'obstruction des capteurs peut entraîner un dysfonctionnement des fonctions de verrouillage ce qui peut décharger les piles. Il faut nettoyer les capteurs tous les 2 à 3 mois ou dès que vous remarquez que la saleté s'accumule.



#### Système anti-courant d'air

Lors du nettoyage de votre chatière, assurez-vous également d'enlever les poils du système anti-courant d'air situé sur le battant. Une accumulation de poils de chat sur cette zone peut entraîner l'obstruction des capteurs.

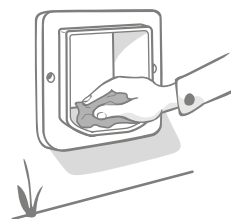

#### Sol du tunnel

Le détecteur fonctionne par réflexion sur le sol du tunnel. Ce dernier doit également rester propre dans la mesure du possible. Nous vous recommandons de nettoyer le tunnel tous les 2 à 3 mois ou dès que vous remarquez que la saleté s'accumule.

### Un problème avec votre produit?

En cas de problème matériel avec votre chatière, n'essayez pas d'effectuer les réparations vous-même. Notre sympathique équipe du service clientèle se fera un plaisir de vous venir en aide ou de réparer votre produit s'il est endommagé. Consultez la dernière page du présent document pour obtenir le numéro de téléphone ou rendez-vous sur [surepetcare.com/assistance](https://www.surepetcare.com/assistance) pour avoir accès à des conseils, vidéos et forums d'aide aux clients.

## ? Dépannage

### Mon chat n'utilise pas la chatière

Au départ, votre chat peut se montrer méfiant et ne pas utiliser la nouvelle chatière, c'est pour cela que nous vous recommandons d'enregistrer la puce d'identification de votre chat avant d'installer la chatière, pour lui laisser le temps de s'accoutumer.

Pour obtenir des conseils pour encourager votre chat à utiliser la chatière, rendez-vous sur [surepetcare.com](http://surepetcare.com) ou essayez de suivre les conseils suivants :

- Maintenez le battant ouvert en utilisant du ruban adhésif. Laissez-le ainsi pendant un certain temps pour que votre chat circule librement en utilisant la chatière.
- Essayez de mettre l'odeur de votre chat sur la chatière.
- Le bruit du verrou s'ouvrant et se fermant peut également effrayer votre(vos) chat(s). Voir page 69, comment désactiver le lecteur de puce pour que le verrou soit désactivé et que la chatière fonctionne en mode normal.

### La chatière ne s'ouvre pas pour mon animal

- Vérifiez que la puce d'identification de votre chat a bien été enregistrée - **voir page 55.**
- Vérifiez que vous avez bien placé des piles AA **alcalines** de bonne qualité et qu'elles sont chargées - **voir page 55.**
- Votre chatière est-elle installée sur une porte en métal ? Vérifiez les caractéristiques de votre porte car cela pourrait entraîner des interférences - **voir page 63.**
- Contrôlez qu'aucune source d'interférences électriques n'est présente dans la zone, par ex. lumières défectueuses et papillotantes, etc. Si tel est le cas, veuillez contacter notre équipe du service clientèle.

### Faible autonomie des piles

- Vérifiez que le tunnel est propre et qu'aucune saleté ni poils ne viennent obstruer les capteurs en haut du tunnel - **voir page 70.**
- Vérifiez que vous avez bien placé des **piles AA alcalines** de bonne qualité et qu'elles sont installées correctement - **voir page 55.**
- Contrôlez qu'aucune source d'interférences électriques n'est présente dans la zone, par ex. lumières défectueuses et papillotantes, etc. Si tel est le cas, veuillez contacter notre équipe du service clientèle.

### Le verrou ne redescend pas ou fait un bruit sourd

- Vérifiez que le cadre avant et le tunnel sont fixés solidement l'un à l'autre. L'espace entre le cadre avant et le tunnel ne doit pas être **supérieur à l'épaisseur d'une carte de crédit**. Il peut être réduit en serrant les quatre vis du cadre avant.

### Encore besoin d'aide ?

**Plus de solutions de dépannage sont disponibles en ligne.** Vous trouverez également davantage de conseils, vidéos et forums d'aide aux clients. Rendez-vous tout simplement sur : [surepetcare.com/assistance](http://surepetcare.com/assistance). Vous pouvez également contacter notre sympathique équipe du service clientèle, voir la dernière page du présent document pour obtenir le numéro de téléphone ou contactez-nous à : [surepetcare.com/contactez-nous](http://surepetcare.com/contactez-nous)

## i Garantie et clause de non-responsabilité

**Garantie :** la chatière à puce électronique SureFlap est garantie trois ans à compter de la date d'achat, sous réserve de fournir une preuve d'achat. La garantie couvre uniquement les composants et matériaux défectueux et les défauts de fabrication. Cette garantie ne couvre pas les défauts liés à l'usure, au mésusage, à la négligence ou aux dommages intentionnels.

En cas de défaillance liée à une pièce défectueuse ou un défaut de fabrication, la pièce sera remplacée gratuitement uniquement pendant la période de garantie. À la seule discrétion du fabricant, le produit pourra être remplacé gratuitement en cas de dysfonctionnement important. Cela ne saurait porter préjudice à vos droits statutaires.

Pour enregistrer votre garantie, rendez-vous sur : [surepetcare.com/garantie](http://surepetcare.com/garantie)

**Clause de non-responsabilité :** la chatière à puce électronique SureFlap intègre des fonctions d'entrée sélective conçues pour minimiser le risque d'intrusion d'animaux indésirables. Il est néanmoins impossible de garantir à 100 % l'exclusion des autres animaux en toutes circonstances.

Dans l'éventualité où un animal indésirable parviendrait à entrer chez vous, ou tout animal sortirait contre son gré, Sure Petcare décline toute responsabilité quant aux éventuels dommages ou désagréments qui peuvent en résulter.



**Élimination des produits et des piles usagées :** Cette icône indique que ce produit est soumis à la législation suivante :

la directive liée aux déchets d'équipements électriques et électroniques (Waste Electrical and Electronic Equipment Directive 2012/19/EU (WEEE Directive), la directive relative aux piles 2006/66/CE et l'amendement 2013/56/UE qui impose aux ménages de jeter les piles et les produits ayant atteint leur fin de vie, de manière éco-responsable afin de réduire l'impact que ces déchets auront sur l'environnement. Ces déchets ne doivent donc pas être jetés avec les ordures ménagères et doivent être recyclés dans les endroits prévus à cet effet. Davantage d'informations sur le recyclage peuvent être obtenues sur : [www.recycle-more.co.uk](http://www.recycle-more.co.uk) (en anglais) [www.eco-systemes.fr](http://www.eco-systemes.fr) (en français)

Vérifiez que les piles sont remplacées avant la date d'expiration indiquée sur l'emballage ou sur la pile elle-même, et assurez-vous qu'elles sont éliminées en toute sécurité et de manière appropriée.

En cas de fuite des piles, portez un vêtement de protection approprié afin de vous protéger de toute exposition à des produits chimiques dangereux avant de jeter les piles et de nettoyer la fuite. Lors du nettoyage d'une fuite, évitez tout contact avec la peau. Les produits chimiques provenant des piles ne doivent pas être placés près des yeux ou ingérés. Si tel était le cas, contactez immédiatement du personnel médical.

**Avertissement de la FCC :** Tout changement ou modification qui n'a pas préalablement été approuvé par la partie responsable de la conformité pourrait annuler votre droit d'opérer le matériel

**Industry Canada Notice:** This device complies with Industry Canada licence-exempt RSS standard(s). Operation is subject to the following two conditions: (1) this device may not cause interference, and (2) this device must accept any interference, including interference that may cause undesired operation of the device.

Le présent appareil est conforme aux CNR d'Industrie Canada applicables aux appareils radio exempts de licence. L'exploitation est autorisée aux deux conditions suivantes : (1) l'appareil ne doit pas produire de brouillage, et (2) l'utilisateur de l'appareil doit accepter tout brouillage radioélectrique subi, même si le brouillage est susceptible d'en compromettre le fonctionnement.

**Bedankt om voor het SureFlap microchip kattenluik te hebben gekozen!**

Het SureFlap Microchip kattenluik is ontworpen om vreemde dieren uit uw huis te houden en zorgt ervoor dat uw huisdieren zich veilig en gelukkig voelen in hun eigen huis.

Het kattenluik kan zowel de microchip herkennen die al in uw kat is geïmplanteerd als de Sure Petcare RFID halsbandpenning (apart verkrijgbaar) en geeft toegang tot uw huis aan de door u toegelaten kat(ten). Het kattenluik is slechts selectief bij het binnenlaten en laat elk dier naar buiten gaan. U kunt tot maximaal 32 huisdieridentiteiten in het geheugen van het kattenluik programmeren en opslaan, en is eenvoudig te programmeren met een druk op een knop.

## Productbeschrijving

**Wat zit er in de doos?**

Controleer of u al deze onderdelen hebt

- ① Kattenluik
- ② Buitenframe
- ③ 2 x schroefdoppen
- ④ 2 x 30 mm schroeven
- ⑤ 2 x 50 mm schroeven
- ⑥ 2 x 70 mm schroeven

**Batterijen niet inbegrepen**  
- zie pagina 79 voor meer informatie

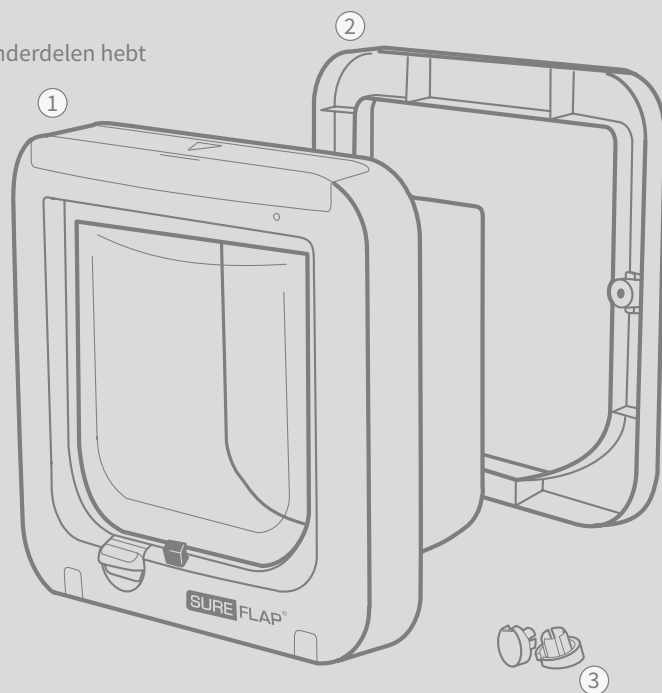
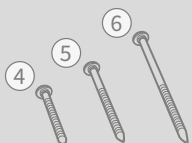

## Inhoud

75

77

79

79

81

83

85

87

89

93

94

95

96

# **i** Belangrijke informatie

## **LEES DE VOLGENDE INFORMATIE ZORGVULDIG DOOR EN BEWAAR DEZE HANDLEIDING VOOR TOEKOMSTIG REFERENTIE**



Dit product is **alleen** bedoeld **voor** **huisdieren**.



Gebruik alleen SureFlap accessoires om compatibiliteit te garanderen: [surepetcare.com/accessoires](http://surepetcare.com/accessoires)



Het kattenluik heeft **4 AA 1,5V alkaline batterijen van goede kwaliteit nodig** en deze moeten met voorzichtigheid worden aangebracht en vervangen. Gebruik **geen verschillende soorten batterijen** of een combinatie van **nieuwe en gebruikte batterijen**. **Verwijder de batterijen** als het kattenluik gedurende enkele maanden **niet zal worden gebruikt**. Gebruik alleen het type batterij aangegeven in deze handleiding (zie pagina 79). Het gebruik van andere batterijen **kan onveilig zijn**.

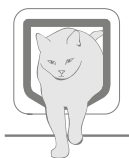

Verzeker u ervan dat uw kat(ten) gemakkelijk door het luik kan (kunnen) voordat u het monteert. Zie pagina 82 voor meer informatie over de afmetingen van het luik.

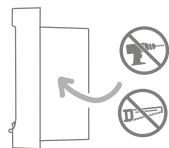

**Zaag of boor niet in de tunnel van het kattenluik.**

U kunt de **productcode** terugvinden op de achterkant van het kattenluik, boven op de tunnel.

Het **serienummer** bevindt zich aan de binnenkant van het deksel van het batterijcompartiment.



- Verzeker u ervan dat u alle onderdelen hebt, zoals vermeld op **pagina 73**.
- Zorg ervoor dat dit product goed is gemonteerd voor gebruik. De details over de montage beginnen op **pagina 81**.
- Na de montage moet u alle bevestigingsschroeven van het buitenframe controleren en goed aandraaien. Inspecteer deze regelmatig.
- Om uw garantie te registreren, bezoek: [surepetcare.com/garantie](http://surepetcare.com/garantie)

## Veiligheidsvoorschriften voor de montage

- Gebruik dit product niet als er onderdelen ontbreken, beschadigd zijn of versleten.
- Denk om uw houding om te voorkomen dat lichaamsdelen gaan knellen of vast komen te zitten.
- Zorg ervoor dat u **beschermende uitrusting** gebruikt zoals een veiligheidsbril.
- Wees voorzichtig bij het gebruik van elektrisch gereedschap en volg **al hun veiligheidsvoorschriften**.



**HUISDIEREN:** Sure Petcare beveelt aan dat het SureFlap Microchip kattenluik wordt gebruikt met de geïmplanteerde microchip van uw huisdier, maar het kan ook worden bediend door middel van de Sure Petcare RFID halsbandpenning. Bij gebruik van de halsbandpenning moet deze worden gebruikt met een veiligheidshalsband die **een losbreekgesp** (alleen katten) bevat. Sure Petcare kan niet aansprakelijk worden gesteld voor letsel of overlijden veroorzaakt door de halsband van het huisdier **Dit kattenluik mag alleen worden gebruikt voor katten die door de afmeting van de opening passen. Zoals aangegeven op pagina 82.**



**VEILIGHEID:** De zijn **alleen bedoeld** om ongewilde **dieren buiten te houden en zijn geen veiligheidsvoorziening**. Sure Petcare kan niet aansprakelijk worden gesteld voor oneigenlijk gebruik en de eigenaar van dit product aanvaardt de volledige verantwoordelijkheid voor het toezicht op de toegang in en uit de woning dat door het product wordt geboden.



**INSTALLATIE:** Voorafgaand aan de montage van uw kattenluik moet u alle **mogelijke gevaren** overwegen die aanwezig kunnen zijn binnen of buiten de beoogde locatie, evenals de impact die latere aanpassingen aan uw woning op het gebruik van uw kattenluik kunnen hebben. Als u twijfelt over de montage van uw kattenluik, is het raadzaam dat u een vakman raadpleegt.

**Monteer het SureFlap microchip kattenluik niet in een brandwerende deur, omdat dit de branddeur ongeschikt zal maken voor het beoogde doel.**



**OPGELET:** In zeldzame gevallen en zeer extreme weersomstandigheden kan water door het kattenluik naar binnen komen en slipgevaar met zich meebrengen. Zorg ervoor dat het eventuele water op de vloer wordt opgedweild.



**KINDEREN:** Laat kinderen **niet spelen met het SureFlap microchip kattenluik**. Het is geen speelgoed en mag niet als zodanig worden behandeld. Het Microchip kattenluik kan echter worden gebruikt door kinderen van 8 jaar en ouder en ook door personen met verminderde lichamelijke, zintuiglijke of verstandelijke vermogens, zolang ze **onder toezicht staan of zijn geïnstrueerd over hoe het product op een veilige manier te gebruiken**. Ze moeten zich altijd **bewust zijn van de mogelijke betrokken gevaren**. Laat kinderen van eender welke leeftijd niet toe om **het product te reinigen zonder toezicht**.

**De constructie van dit artikel bevat kleine componenten.** Bij het monteren van uw artikel moeten alle losse onderdelen **uit de buurt van jonge kinderen** worden gehouden om het gevaar van **verstikking te vermijden**.



**KINDERVEILIGHEID:** Houd rekening met de **kind veiligheid wanneer u het kattenluik installeert**. Misbruik van het luik door een kind, kan het kind **mogelijk in gevaar brengen**. Om deze reden **moeten jonge kinderen in de onmiddellijke nabijheid van het kattenluik steeds in het oog te worden gehouden**.

# Product overzicht

## Hoe werkt het kattenluik?

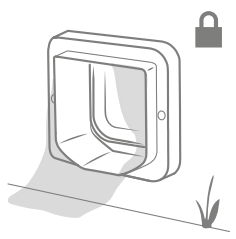

In de standaard toestand is het kattenluik vanaf de buitenkant op slot.

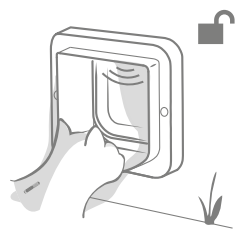

Het slot van het kattenluik gaat open wanneer de kat de tunnel binnenkomt en de geautoriseerde microchip of halsbandpenning van uw kat leest.

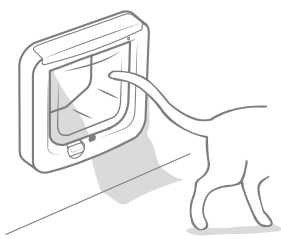

Zodra uw kat volledig in huis is, gaat het kattenluik op slot.

**i** Aangezien de microchip-lezer zich aan de buitenkant van het luik bevindt, is het alleen selectief bij het binnenkomen. Elk dier kan naar buiten.

## Denk eraan

Het is belangrijk om te weten welke kant van uw kattenluik aan de binnenkant van het huis wordt gemonteerd en welk deel buiten. De voorzijde van het kattenluik is waar u het SureFlap logo en het batterijcompartiment kunt zien. Dit hoort aan de binnenkant van het huis.

In het huis

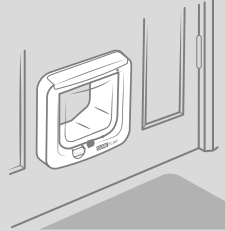

Buiten het huis

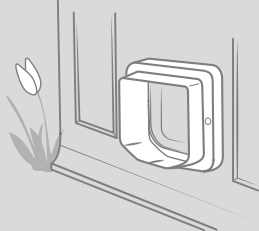

## Belangrijkste kenmerken

**Batterij compartiment**

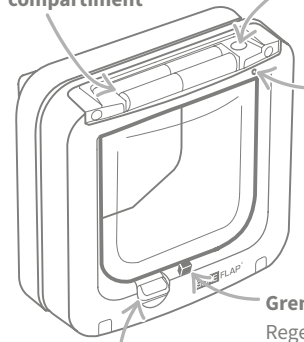

**'Huisdier toevoegen' knop**

Wordt gebruikt om de microchip van uw kat te programmeren (zie pagina 79)

**Indicatielampje**

Geeft aan wanneer de batterij bijna leeg is en wanneer het kattenluik in 'Huisdier toevoegen' modus is (zie pagina 79 en 80)

**Grendel**

Regelt de binnenwaartse beweging van het luik

**Handmatig slot**

Regelt het openen van het luik in beide richtingen (zie pagina 93)

**Sensoren**

Detecteren van uw kat

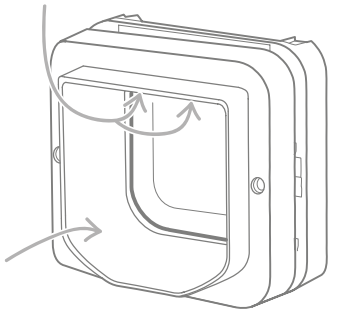

**Tunnel**

## Voornaamste configuratiestappen

Om u te helpen bij het instellen, monteren en gebruik van uw nieuwe Microchip kattenluik, vindt u hieronder de voornaamste stappen die u moet volgen en waar u ze in deze handleiding kunt terugvinden..

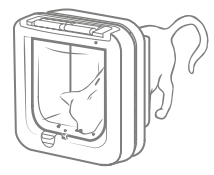

Programmeer eerst uw kattenluik

Plaats de batterijen en programmeer de microchip ID van uw kat in het kattenluik. **Wij raden u aan dit te doen voordat u het kattenluik monteert.**

pagina 79



Bepaal waar u uw kattenluik gaat monteren

Als u nog niet besloten hebt waar u uw kattenluik gaat monteren, hebben we een gids opgesteld om u te helpen de beste locatie te vinden, zoals aanbevolen door onze kattengedragexpert.

pagina 81

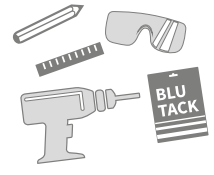

Lees aandachtig de montageschappen

Zorg ervoor dat u alle benodigde gereedschappen en toebehoren hebt voor de montage op de locatie.

pagina 81

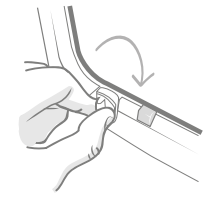

Handmatige vergrendeling

Het handmatige slot kan worden gebruikt om uw kat(ten) te beletten om naar binnen of buiten te gaan, waardoor u meer controle hebt over het kattenluik.

pagina 93

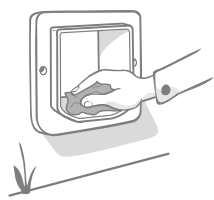

Essentiële productzorg

Om de sensoren doeltreffend te laten werken en uw kat te kunnen detecteren, is het belangrijk dat u het kattenluik regelmatig schoonmaakt..

pagina 94



## Batterijen

Gebruik altijd **4 AA 1,5V alkaline batterijen van goede kwaliteit** om de beste prestaties van uw kattenluik te garanderen. Bijvoorbeeld van het merk **Energizer** of **Duracell**. Wanneer de batterijen bijna leeg zijn, zal het indicatielampje om de 5 seconden **rood gaan knipperen**.

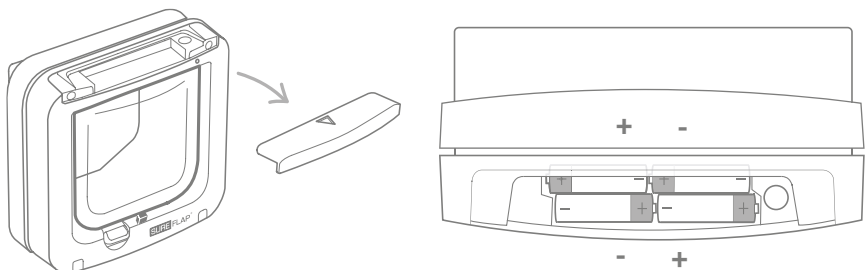

Om de batterijen aan te brengen, verwijder het deksel van het batterijcompartiment aan de voorkant van het kattenluik.

Plaats de batterijen in het compartiment zoals weergegeven, met de + en - in de juiste richting. Plaats vervolgens het deksel terug op het compartiment.

## Uw kattenluik programmeren

Om uw kattenluik te gebruiken, moet u de microchip ID van uw kat in het kattenluik programmeren. Dit proces moet slechts eenmaal voor elke kat worden uitgevoerd, zodat hun ID in het geheugen van het kattenluik wordt opgeslagen. Volg de eenvoudige stap-voor-stap handleiding om dit proces uit te voeren. **Wij adviseren om dit te doen voorafgaand aan de montage, maar het is mogelijk uw kat programmeren als de montage reeds is gebeurd. Volg dan dezelfde stappen, zoals hieronder beschreven.**

### Stap voor stap

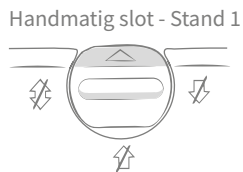
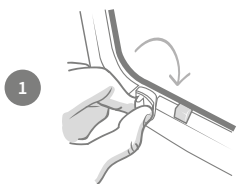

Handmatig slot - Stand 1  
Zorg ervoor dat het handmatig slot is ingesteld op **stand 1** voordat u begint. Zie pagina 93 voor meer informatie over het handmatige slot.

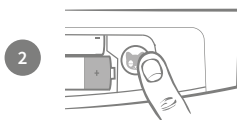

Verwijder het deksel van het batterijcompartiment om de 'Huisdier toevoegen' knop te bereiken en druk deze gedurende 1 seconde in en laat daarna los om zo de modus voor het toevoegen van een huisdier te komen.

### Stap voor stap vervolg

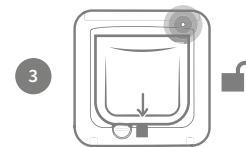

De grendel zal nu opengaan zodat uw kat door het luik kan gaan. Het indicatielampje zal om de seconde knipperen. Het kattenluik is nu in de 'Huisdier toevoegen' modus.

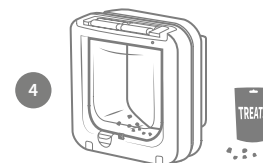

Plaats wat droogvoer of een traktatie in de tunnel zo dicht mogelijk bij de transparante deur. Het doel is om uw huisdier aan te moedigen om zijn kop in de tunnel te steken.

Tip: U kunt het ook met kattenkruid proberen.

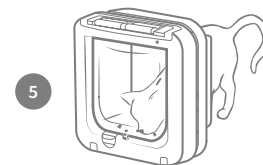

Wanneer uw kat in de tunnel komt om het voedsel te eten, worden de sensoren geactiveerd en het kattenluik slaat de microchip-ID op. Zie pagina 95 - 'Help en ondersteuning' voor tips om uw kat aan te moedigen om het kattenluik te gebruiken.

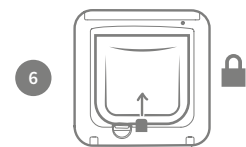

Het luik keert terug naar zijn normale werking zodra de microchip-ID van uw kat succesvol is toegevoegd. Wanneer de kat bij het luik wegloopt zal indicatielampje stoppen met knipperen en de grendel zal op slot gaan (naar boven bewegen)



Het kattenluik kan maximaal 32 katten-ID's opslaan. Als u er dus meer dan één wilt toevoegen, herhaalt u de bovenstaande stappen voor elke kat. Als uw kattenluik al is gemonteerd maar u wilt een extra kat toevoegen, herhaalt u stap 2 tot 6.

### De 'Huisdier toevoegen' knop heeft een aantal bijkomende functies

- **Annuleren van de programmatie van de microchip-ID van uw katin het kattenluik** (Druk nogmaals op de toets gedurende 1 seconde en laat los, nadat de 'Huisdier toevoegen' modus is gestart),
- **Het geheugen van het kattenluik wissen** (knop ingedrukt houden gedurende 10 seconden. De grendel zal naar beneden gaan en terugkomen wanneer het wissen is voltooid)

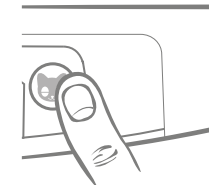

Als uw kat geen microchip heeft, kunt u een Sure Petcare RFID halsbandpenning op [surepetcare.com/accessoires](http://surepetcare.com/accessoires) aankopen. Om de sleutel aan het kattenluik toe te voegen, herhaal stap 2, 3 en 5 door de halsbandpenning in de tunnel te houden, waarbij u ervoor zorgt dat u de sleutel tegen het deurtje duwt. Draag geen metalen sieraden tijdens dit proces aangezien dit kan interfereren met de sensoren van het kattenluik.

# Uw kattenluik monteren

## Waar uw kattenluik monteren

Het kattenluik kan in elk van de volgende plaatsen worden gemonteerd. Raadpleeg de aangegeven pagina's voor meer informatie over het gereedschap en de benodigdheden die u nodig heeft en de stap-voor-stap montage-instructies.

- **Houten / kunststofdeuren**, zie pagina 83
- **Glas** (glaszetter vereist), zie pagina 85
- Deuren **met metaal**, zie pagina 87
- **Muren** (raadpleeg een aannemer), zie pagina 89

**!** Het is belangrijk om te controleren of uw deur een metaal kern bevat omdat dit kan interfereren met de sensoren van het kattenluik. Dit kan gedaan worden **door een magneet tegen de deur te houden, maar sommige metalen zoals aluminium, kunnen niet op deze manier worden opgespoord. Hier kan nodig zijn een gaatje in de deur te maken om dit te controleren.** Zie pagina 87 voor meer informatie.

**!** **Voor montage in glas moet u wellicht een nieuwe ruit kopen, vooral als u dubbele of driedubbele beglazing hebt.** Er moet een opening uit het glas worden gemaakt om het kattenluik erin te passen. We raden sterk aan dat u contact opneemt met een glaszetter om dit te doen. Het kan nodig zijn dat u de glaszetter de afmetingen geeft voor de positie van de opening. Deze informatie kunt u vinden op pagina 85.

## Advies van een kattengedragexpert

We hebben een paar tips voor het vinden van de beste plaats voor uw kattenluik aangezien dit een plaats is waar uw huisdier kwetsbaar kan zijn. Terwijl de achterdeur de meest voor de hand liggende plek is om een kattenluik te plaatsen, moet u nagaan hoe de lay-out van uw tuin uw kat zou kunnen beïnvloeden.

Gebruik potplanten en tuinmeubilair om het risico te vermijden dat andere katten uit de wijk vanuit een hoger hogere plek in een hinderlaag kunnen gaan liggen.

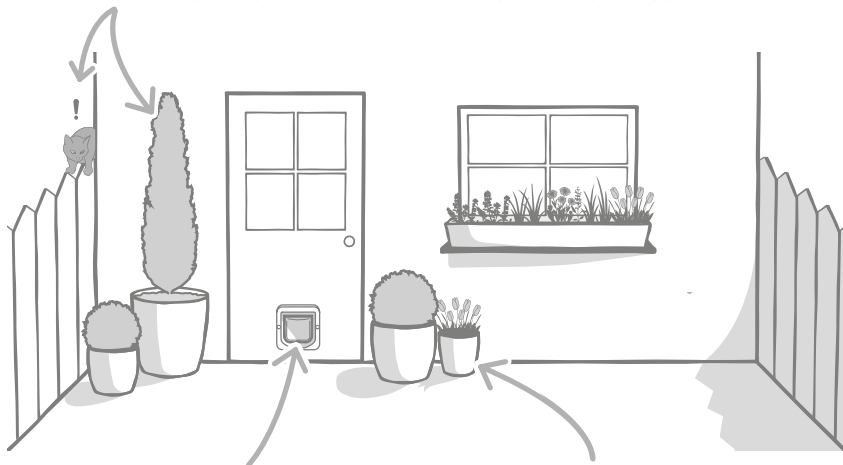

Zorg ervoor dat uw kattenluik op de juiste hoogte voor uw huisdieren is gemonteerd, zodat ze gemakkelijk naar binnen en buiten kunnen.

Verberg het kattenluik met potplanten omdat het betreden van een grote open ruimte voor sommige huisdieren stress kan opleveren.

## Zaken om aan te denken



Wij raden u aan contact op te nemen met een glaszetter voor montage in glas en een aannemer voor een montage in een muur.



We raden u aan om de programmering van uw kat(ten) uit te voeren voordat u met de montage begint (zie pagina 79).



Zorg ervoor dat u genoeg tijd hebt voor het programmeren en monteren van uw kattenluik.

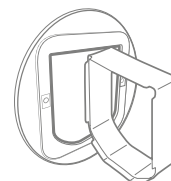

Voor montage in glas en metaal zijn SureFlap accessoires nodig. Bezoek [surepetcare.com/accessoires](http://surepetcare.com/accessoires)

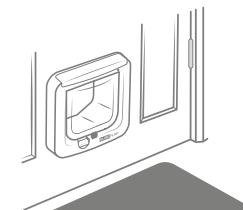

Zorg ervoor dat uw kattenluik in de juiste richting is geplaatst. De kant met het SureFlap logo moet aan de binnenkant zijn.



Aarzel niet om onze online montagevideo's te bekijken op [surepetcare.com/ondersteuning](http://surepetcare.com/ondersteuning)

## Belangrijkste montagekenmerken

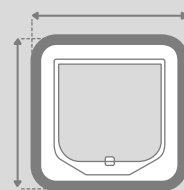

**Buiten frame Afmetingen**  
210 x 210mm  
(8 1/4" x 8 1/4")

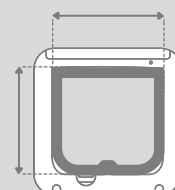

**Luik opening Afmetingen**  
142 x 120mm  
(5 9/16" x 4 3/4")

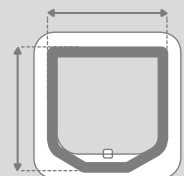
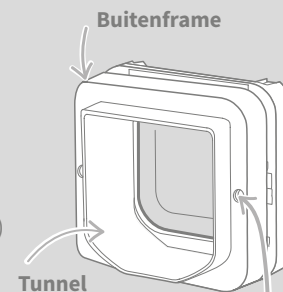

**Buiten Tunnel Afmetingen**  
165 x 171mm  
(6 1/2" x 6 3/4")



**Tunnel diepte**  
75mm  
(2 15/16")



**Externe schroeven**  
**Externe schroefdooppen**



Zaag of boor onder geen beding in de tunnel van uw kattenluik.



# Uw kattenluik in hout of kunststof monteren

## Benodigd gereedschap en accessoires

- ✓ Meetlat
- ✓ Scherp potlood
- ✓ Boormachine met een 6 mm (1/4") boor
- ✓ Waterpas
- ✓ Elektrische decoupeerzaag
- ✓ Kruiskopschroevendraaier
- ✓ Kleefsilicone
- ✓ Veiligheidsbril
- ✓ De meegeleverde schroeven en doppen

Montagevideo tutorials (Engels sprekend) kunnen worden gevonden op [surepetcare.com/ondersteuning](http://surepetcare.com/ondersteuning)

## Stap-voor-stap handleiding

**Voordat u begint met de montage, raden wij u aan om het ID van uw kat(ten) te programmeren, zie pagina 79.**

**1**  Om ervoor te zorgen dat uw kat ongehinderd toegang heeft via het kattenluik, moet u de hoogte vanaf **haar buik tot aan de grond meten**. Om ervoor te zorgen dat uw kat ongehinderd toegang heeft via het kattenluik, moet u de **hoogte vanaf haar buik tot aan de grond meten**.

**2**  Bevestig een bal kleefsilicone (of vergelijkbare stopverf) aan de achterkant van elke hoek van de buitenframe zodat u dit aan de deur kan plakken en kunt gebruiken als een sjabloon.

**3**  Plak het buitenframe aan de deur door gebruik te maken van de markering die u hebt gemaakt voor de hoogte van de buik van uw kat, **door de onderrand van de opening hiermee uit te lijnen**. Gebruik een waterpas om ervoor te zorgen het frame waterpas is. Ga dan met een scherp potlood **rondom de binnenrand** van het frame en door de **twee schroefgaten**.

**!** Bij het gebruik van elektrisch gereedschap, volg alle veiligheidsinstructies van het product.

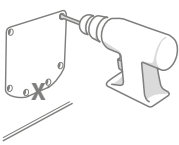
**4**  Nu is het tijd om u voor te bereiden voor het zagen. Wij raden u ten eerste aan om in elke hoek van de getekende mal op een groot gat te boren. Op deze manier is het makkelijker het gat uit te zagen met een decoupeerzaag. **Zorg ervoor dat deze gaten de lijn aanraken en dat ze zijn groot genoeg zijn om het blad van de decoupeerzaag doorheen te steken.**

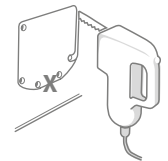
**5**  Zaag met de decoupeerzaag langs de **buitenste rand** van de lijn die u hebt gemarkeerd. Door dit te doen, past het kattenluik meteen door de gezaagde opening. Als u echter aan de binnenkant van de lijn zaagt, dan zal de opening waarschijnlijk te klein zijn.. Als dit het geval is, neem dan de tijd om zorgvuldig de opening uit te vijlen totdat het kattenluik er gemakkelijk in past.

**!** Controleer of er metaal in de deur zit zodra de hoofdoening is uitgezaagd. Als u metaal kunt zien, ga naar pagina 87 en volg de instructies voor het monteren in een metalen deur.

**6**  Controleer nu of het kattenluik in de opening past. Denk eraan dat het SureFlap logo in binnen huis moet zijn. Wij adviseren dat u hiervoor met twee personen bent, één in het huis en één buiten om te helpen het product stevig op zijn plaats te houden.

**7**  Aan de buitenkant van het huis, zorg ervoor dat de tunnel van het kattenluik door het gat wordt geduwd en schuif vervolgens het buiten frame erover heen. **Wanneer het buitenframe op zijn plaats zit, markeer de twee schroefgaten met een scherp potlood.**

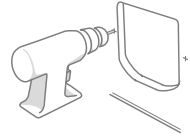
**8**  Verwijder het buiten frame van de deur en controleer of u een ononderbroken lijn hebt en stippellijnen waar de schroefgaten zijn. Boor vervolgens de twee schroefgaten met behulp van een 6 mm (1/4 ") boor, vergeet niet om de boor horizontaal te houden. Wij raden aan om nu alvast de juiste lengte van de schroef te kiezen om het kattenluik aan uw deur te bevestigen. Zie de volgende stap.

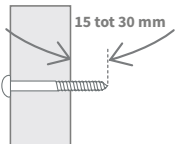
**9**  Om de juiste schroef te kiezen moet u de schroeflengtes vergelijken met de dikte van uw deur. De schroeflengte moet tussen de 15 tot 30 mm (19/32 tot 1 3/16 ") (19/32 tot 1 3/16") l langer zijn dan de dikte van uw deur.

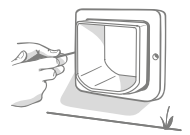
**10**  Plaats het kattenluik terug door de deur en schuif het buitenframe over de tunnel. Houd het product stevig op zijn plaats en gebruik dan een kruiskopschroevendraaier en de schroeven die u eerder hebt gekozen, om het buitenframe te bevestigen. Draai de eerste schroef aan totdat deze vast zit, maar niet te strak, doe dan hetzelfde met de laatste. Als alle schroeven goed vast zitten, deze aandraaien.

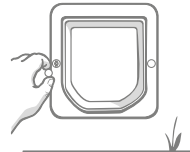
**11**  Plaats nu de twee schroefdoppen in het buitenframe.



## Uw kattenluik in glas plaatsen

### Benodigd gereedschap en accessoires

- ✓ Meetlat
- ✓ Kruikschroevendraaier
- ✓ SURE FLAP® Accessoires montageadapter
- ✓ Glaszetter Kattenluik
- ✓ Transparante weerbestendige kit
- ✓ De meegeleverde schroeven en schroefdoppen

Montagevideo tutorials (Engels sprekend) kunnen worden gevonden op [surepetcare.com/ondersteuning](http://surepetcare.com/ondersteuning)

### Stap-voor-stap handleiding voor het maken van de opening in glas

**Als u in uw glazen deur geen opening hebt waarin het kattenluik past, moet u contact opnemen met een glaszetter om een nieuw ruit op te meten. In de meeste gevallen is het niet mogelijk om ter plaatse een stuk uit een ruit te snijden, vooral bij dubbele of driedubbele beglazing.**

**Voordat u begint met de montage, raden wij u aan om het ID van uw kat(ten) te programmeren, zie pagina 79.**

1

Om uw kattenluik in glas te monteren, moet u **een rond gat uitsnijden met 212 mm (8 3/8") in diameter**. Dit zal door een professioneel glaszetter moeten gebeuren. Om ervoor te zorgen dat uw kat ongehinderd doorheen het kattenluik kan, moet u ervoor zorgen dat deze ronde opening op de juiste hoogte wordt gemaakt. Doe dit door eerst de hoogte van de buik van uw **kat tot aan de vloer te meten**.

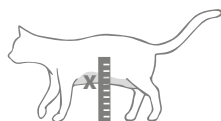

2

Neem deze hoogte en voeg 56 mm (2 3/16") toe, dit geeft u de totale afstand van de vloer tot aan het middelpunt van de cirkel die u moet uitsnijden. Zorg ervoor dat dit punt zich op minstens 200mm (7 7/8") van de onderkant van het kozijn bevindt om voldoende ruimte te hebben voor de montage-adapter

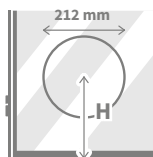

**H = buikhoogte van de kat + 56mm = het midden van de cirkel.**

3

Als u de montage uitvoert in een dubbele of driedubbele beglazing, dient de glaszetter een **niet-metalen afstandhouder** rondom het gat te gebruiken omdat een metalen variant het vermogen van het kattenluik om microchips te lezen zou kunnen beïnvloeden. (De afstandhouder is nodig om de ruimte tussen de glasplaten te vullen.)

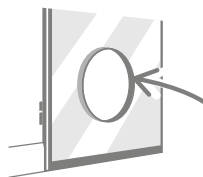

**Draag altijd beschermende handschoenen bij het werken met gesneden glas, omdat de randen scherp kunnen zijn.**

### Stap-voor-stap handleiding voor montage

1

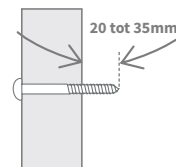

Om de juiste schroeflengte uit de meegeleverde sets te kiezen, moet u eerst de schroeflengtes met de dikte van uw deur vergelijken. De schroeflengte moet tussen de 20 en 35 mm (25/32 tot 2 3/8") langer zijn dan de dikte van het glas.

2

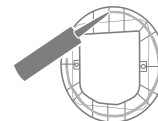

We adviseren dat u de montage in glas met twee personen doet, één in het huis en één buiten. Breng eerst een strook transparante weerbestendige kit op de achterkant van beide montage-adapters aan, ongeveer 15mm (5/16") van de rand. Zorg ervoor dat u uw kattenluik bij de hand hebt en klaar om te worden gemonteerd.

3



Plaats één kant van de montageadapters (het maakt niet uit welke) over de tunnel van het kattenluik, zodat de kant met de kit naar buiten is gericht en geen andere oppervlakken aanraakt.

4

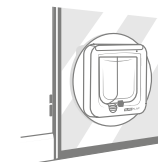

Vanuit het huis, steek de tunnel doorheen de opening in het glas, waarbij u ervoor zorgt dat het kattenluik centraal in de opening is gepositioneerd. Druk stevig op zowel het kattenluik als de montage-adapter, zodat u de kit tegen het glas comprimeert. Denk eraan dat het SureFlap logo in het huis moet zijn.

5

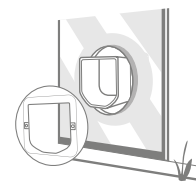

Aan de buitenkant van het huis, neem de tweede montage-adapter en schuif deze over de tunnel met de kit naar het raam gericht. De persoon aan de binnenkant van het huis moet mogelijk druk op het kattenluik uitoefenen om ervoor te zorgen dat het op zijn plaats blijft.

6

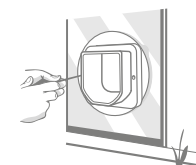

Schuif vervolgens het buitenframe over de tunnel. Met behulp van een kruikschroevendraaier en de schroeven die u eerder hebt geselecteerd, bevestig het buitenframe op zijn plaats. Draai de eerste schroef aan totdat deze vast zit, maar niet te strak, doe dan hetzelfde met de laatste. Als alle schroeven goed vast zitten, deze aantrekken.

7

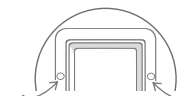

Plaats nu de twee schroefdoppen in het buitenframe.



# Uw kattenluik in een metalen deur monteren

## Voordat u begint

Het is belangrijk om voor de montage te controleren of uw deur is voorzien van een metalen plaat of een dunne metalen folie. Dit komt omdat de aanwezigheid van metaal de prestaties van het luik kan beïnvloeden.

### Deuren met metaal zijn onder meer:

- Metalen deuren - Metalen garagedeuren - veiligheidsdeuren - PVC gecoate metalen deuren

**! Met PVC gecoate metalen deuren zien er vaak hetzelfde uit als standaard PVC deuren en het kan nodig zijn om zorgvuldig te kijken wanneer het paneel is gesneden.**

Metalen handgrepen of brievenbussen leiden niet tot een probleem en in de meeste gevallen zullen eventuele storingen van deuren die metaal bevatten onmerkbaar zijn en is het leesbaar nog steeds voldoende. Om het risico van interferentie te verminderen raden we aan om een iets grotere opening voor het kattenluik uit te zagen. De stap-voor-stap handleiding zal u uitleggen hoe dit te doen.

## Benodigd gereedschap en accessoires



- ✓ Meetlat
- ✓ Scherp potlood
- ✓ Kattenluik montageadapter
- ✓ Waterpas
- ✓ Elektrische decoupeerzaag
- ✓ Elektrische boormachine met een 6 mm (1/4") boor
- ✓ Siliconenkit
- ✓ Veiligheidsbril
- ✓ Kruiskopschroevendraaier
- ✓ De meegeleverde schroeven en schroefdoppen

## Stap-voor-stap handleiding

- 1 Om ervoor te zorgen dat uw kat ongehinderd toegang heeft via het kattenluik, moet u de hoogte vanaf **haar buik tot aan de grond meten**. Markeer deze hoogte op uw deur, omdat dit u zal helpen om de opening uit te lijnen.
- 2 Bevestig een bal kleefsilicone (of vergelijkbare stopverf) aan de achterkant van elke hoek van de buitenframe zodat u dit aan de deur kan plakken en kunt gebruiken als een sjabloon.
- 3 Plak het buitenframe aan de deur door gebruik te maken van de markering die u hebt gemaakt voor de hoogte van de buik van uw kat, door de **binnenste onderrand van het buitenframe hiermee uit te lijnen**. Gebruik een waterpas om ervoor te zorgen dat het waterpas staat en ga vervolgens met een scherp potlood rond de **buitenkant van het frame**..
- 4 Traceer nu uw snijlijn 5 mm (3/16") aan de binnenkant van de lijn die u net hebt getrokken.. Eenmaal voltooid, verwijder als u kan de oorspronkelijk getrokken lijn om elke verwarring te voorkomen.



**Bij het gebruik van elektrisch gereedschap, volg alle veiligheidsinstructies van het product.**

- 5 5
- 6 6
- 7 7
- 8 8
- 9 9
- 10 10
- 11 11

Nu is het tijd om u voor te bereiden voor het zagen. Wij raden u met klem aan om grote gaten te boren in alle hoeken van de omtrek van de mal om het uitzagen met de decoupeerzaag gemakkelijker te maken. **Zorg ervoor dat deze gaten de lijn aanraken en dat ze groot genoeg zijn om het blad van de decoupeerzaag doorheen te steken.**

Zaag met de decoupeerzaag langs de **binnenste rand** van de lijn die u hebt gemarkeerd. Om de juiste schroeflengte uit de meegeleverde sets te kiezen, moet u zodra de opening is uitgezaagd de schroeflengtes met de dikte van uw deur vergelijken. De schroeflengte moet tussen de 20 tot 35mm (25/32 to 2 3/8") langer zijn dan de dikte van uw deur.

Breng een transparante weer bestendige kit op de achterkant van beide montageadapters aan, ongeveer 15mm (9/16") van de rand. Zorg ervoor dat u uw kattenluik bij de hand hebt en klaar om te worden gemonteerd Plaats één deel van de montageadapter (het maakt niet uit welke) over de tunnel van het kattenluik, zodat de kant met de kit naar buiten is gericht en geen andere oppervlakken aanraakt.

We adviseren dat u deze stap met twee personen doet, één in het huis en één buiten. Vanuit het huis, steek de tunnel doorheen de opening in de deur. **Denk eraan dat het SureFlap logo in het huis moet zijn.**

Van de buitenkant van het huis, **controleer of de tunnel in het midden van de opening zit en niet op de rand van de opening rust**. Neem vervolgens de tweede montage-adaptier en schuif deze over de tunnel met de kit in de richting van de deur. De persoon aan de binnenkant van het huis moet mogelijk druk op het kattenluik uitoefenen om ervoor te zorgen dat het op zijn plaats blijft.

Schuif vervolgens het buitenframe over de tunnel. De persoon aan de binnenkant van het huis moet mogelijk druk op het kattenluik uitoefenen en deze vasthouden zodat de tunnel in het midden van de opening zit. Met behulp van een kruiskopschroevendraaier en de schroeflengte die u hebt geselecteerd, bevestig het buitenframe op zijn plaats. Draai de eerste schroef aan totdat deze vast zit, maar niet te strak, doe dan hetzelfde met de laatste. Als alle schroeven goed vast zitten, deze aandraaien.

Plaats nu de twee schroefdoppen in het buitenframe.



# Uw kattenluik in een muur monteren

## Voordat u begint



**Raadpleeg een gekwalificeerde aannemer om de beste plek voor uw kattenluik te bespreken. Houd er rekening mee dat muren dragend kunnen zijn, of dat er elektrische kabels en gas- of waterleidingen door kunnen lopen die ernstige problemen kunnen veroorzaken als ze beschadigd raken.**



Het is niet raadzaam de montage zelf te proberen, tenzij u hier ervaring mee heeft. Het is een stoffige klus, dus beschermende kleding en een veiligheidsbril zijn essentieel. Gebruikt u elektrisch gereedschap, volg dan alle veiligheidsinstructies die bij het product worden gegeven.

## Benodigd gereedschap en accessoires

- ✓ Meetlat & Waterpas
  - ✓ Weerbestendige tape
  - ✓ Siliconenkit
  - ✓ Muurpluggen en -schroeven
  - ✓ Scherp potlood
  - ✓ Kruisopschroevendraaier
  - ✓ Stofzuiger
  - ✓ Transparante weerbestendige kit
- SURE FLAP®** Accessoires

  - ✓ Tunnelverlenging voor kattenluik
- ✓ Elektrische boor en steenboorkoppen
  - ✓ Beschermende kleding en veiligheidsbril.
  - ✓ Geschikt elektrisch gereedschap voor uw type muur

Bij montage in de muur kunnen tunnelverlengstukken aaneen worden geschakeld om een langere tunnel voor het huisdierluik te maken. De bestaande tunnel is 70 mm lang. Met elke tunnelverlenging wordt de tunnel 50 mm langer.

**x1**  
67mm - 117mm  
(2 1/2" - 4 1/2")

**x2**  
117mm - 167mm  
(4 1/2" - 6 1/2")

**x3**  
167mm - 217mm  
(6 1/2" - 8 1/2")

**x4**  
217mm - 267mm  
(8 1/2" - 10 1/2")

Montagevideo tutorials (Engels sprekend) kunnen worden gevonden op [surepetcare.com/ondersteuning](http://surepetcare.com/ondersteuning)

## Kenmerken van muurmontage

**Buitenframe**

Externe schroefgaten

**Tunnel**

Wandmontage schroefgaten

**Voor frame**

Interne schroefgaten  
Achter de interne schroefdoppen

**Interne schroefgaten**  
Achter het deksel van het batterijcompartiment

## Stap-voor-stap handleiding

- 1

Om ervoor te zorgen dat uw kat ongehinderd toegang heeft via het kattenluik, moet u de hoogte vanaf **haar buik tot aan de grond meten**. Markeer deze hoogte op de muur, omdat **de bodem van de opening door** de muur hier moet worden aangebracht. **Opmerking: Als er buiten uw huis een groot hoogteverschil is, moet u buiten een trap plaatsen zodat uw huisdier bij de tunnel kan komen.**
- 2

Bevestig een bal kleefsilicone (of vergelijkbare stopverf) aan de achterkant van elke hoek van de buitenframe zodat u dit aan de muur kan plakken en kunt gebruiken als een sjabloon.
- 3

Plak het buitenframe aan de muur door gebruik te maken van de markering die u hebt gemaakt voor de hoogte van de buik van uw kat, door de onderrand van de opening hiermee uit te lijnen. Gebruik een waterpas om ervoor te zorgen het frame waterpas is. Ga dan met een scherp potlood rondom de binnenrand van het frame. Markeer nu het midden van het getekende gebied. Dit wordt uw referentiepunt. Voordat u begint met de opening door de muur te maken, **verwijder het kattenluik uit de buurt om de hoeveelheid** stof en vuil waaraan het product wordt blootgesteld tot een minimum te beperken.
- 4

Gebruik de juiste elektrische boor en boorkop voor uw type muur (raadpleeg een aannemer om het juiste gereedschap te bepalen), en boor een gat helemaal door de muur in het midden van het punt dat u gemarkeerd heeft. We raden aan dat er iemand met een stofzuiger assisteert, zodat de ruimte niet vol met stof komt.
- 5

Gebruik nu aan de buitenkant van uw huis het geboorde gat als richtlijn en monteer het buitenframe aan de muur. **Wij raden u aan het buitenframe een paar millimeter lager dan de binnenkant te markeren, zodat eventueel regenwater in de tunnel naar buiten kan lopen.**
- 6

Ga terug naar binnen. Of u nu door baksteen, hout, tegels of gips gaat, u moet enkele hulpopeningen boren, eerst rond de omtrek van de lijn die u heeft getrokken en vervolgens in het midden van het gemarkeerde gebied. **De gaten rond de omtrek moeten de binnenkant van de lijn raken** en de gaten in het midden moeten helemaal door de muur gaan om te helpen bij het uitzagen.

7

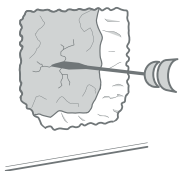

Verwijder nu al het materiaal uit het midden met het meest geschikte gereedschap voor uw type materiaal. **We adviseren u niet in één keer naar buiten door te stoten.** Haal eerst het materiaal binnenshuis weg en ga dan naar buiten om de rest van het gat leeg te maken. **Probeer het gat binnen het gemarkeerde gebied te houden, anders wordt het te groot.**

8

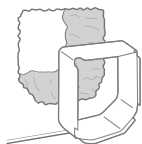

Gebruik een van de tunnelverlengstukken om te controleren of u een onbelemmerde doorgang door de muur heeft. Wanneer dit het geval is, verwijdert u vuil en stof.

9

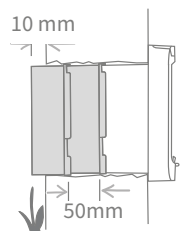

Om de tunnel van het kattenluik te verlengen tot aan de buitenmuur, moet u **tunnelverlengingsaccessoires** gebruiken voor deze lengte. De tunnel van het kattenluik is 70 mm (2 7/8") en elke verlenging is 50 mm (2"). U moet dus berekenen hoeveel verlengingen u nodig heeft om met de tunnel naar buiten te komen. **Het uiteinde moet minstens 10 mm (3/8") uitsteken zodat het buitenframe erop kan rusten.**

10

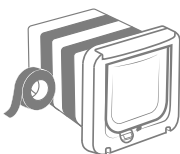

Verbindt de tunnelverlengers aan elkaar aan en bevestig ze aan het eind van de tunnel van het kattenluik. Maak gebruik van weerbestendige tape om ze aan elkaar te bevestigen. **Lijm de tunnelverlengingen of het kattenluik niet aan elkaar. Schuif de verlengde tunnel van binnenuit in de opening in de muur tot het kattenluik goed tegen de muur aan zit. Als de vorm van de opening niet verder aangepast hoeft te worden, kunt u nu het kattenluik binnenshuis bevestigen.**

11

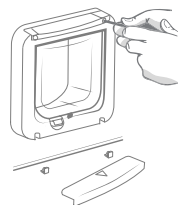

Het kattenluik kan direct aan uw binnenwand worden bevestigd. Om toegang te krijgen tot de schroefgaten moet u eerst de voorste frame van de tunnel losschroeven. Om dit te doen verwijder het batterijdeksel en de schroefdoppen, draai de vier interne schroeven los en trek de tunnel en voorste frame uit elkaar.

12

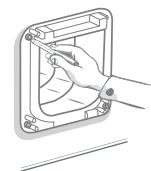

Zoek nu de 4 schroefgaten. Dit zijn de grotere gaten in de hoeken van het kattenluikje. Markeer de posities van de gaten met een scherp potlood.

13

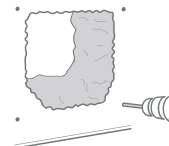

Haalt u het kattenluik uit de muur en legt u het veilig weg. Boor de vier gaten met de juiste boorkop voor uw type muur en let erop dat de gaten de rand van de hoofdoening niet raken. Wanneer de gaten geboord zijn, plaatst u in elk gat een muurplug.

14

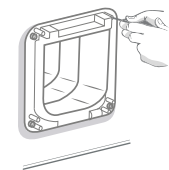

Plaats het met de verlengde tunnel terug in de opening. Schroef het kattenluik vervolgens met de juiste schroeven in de muur (**zie het diagram**).

15

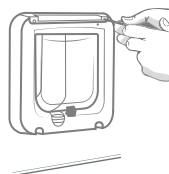

Schroef het voor frame weer op de tunnel. Het is belangrijk dat deze onderdelen correct op elkaar zijn gemonteerd, zorg er dus voor dat de kloof tussen de onderdelen niet groter is dan de dikte van een creditcard. Zodra alles in elkaar is geschroefd, plaats het batterijdeksel en interne schroefdoppen terug op uw kattenluik.

16

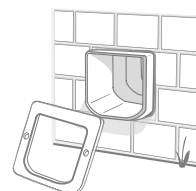

Ga nu naar buiten. De verlengde tunnel moet uit de opening steken. Schuif het buitenframe over de tunnel.

17

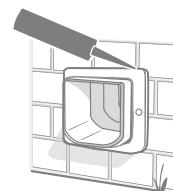

Gebruik ten slotte waterdichte kit om kieren tussen de tunnel en het buitenframe af te dichten. Het wordt ook aanbevolen wat kit aan te brengen waar het buitenframe de muur raakt.

18

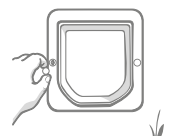

Stop nu de twee schroefdoppen in het buitenframe.



## Handmatige vergrendeling

### 4-wegs handmatig slot

Het handmatige slot heeft 4 posities die de opening van de klep in beide richtingen controleert zodat u de in- en uitgang van uw kat kunt controleren.

**!** Het luik moet verticaal staan voordat u de positie van het draaislot wijzigt.

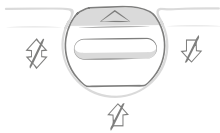

#### Stand 1 - Ingang en uitgang

Standaard werkstand. Geautoriseerde katten kunnen naar binnen en alle katten kunnen naar buiten.

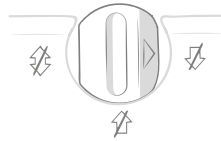

#### Stand 2 - enkel uitgang

Alle katten zijn toegestaan om het huis te verlaten, en alle katten worden de toegang tot het huis geweigerd.

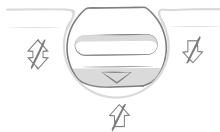

#### Stand 3 - enkel ingang

Uw geautoriseerde katten kunnen binnen, maar kunnen het huis niet verlaten. Dit is handig als u uw kat binnen wilt houden, bijvoorbeeld om naar de dierenarts te gaan.

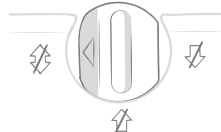

#### Stand 4 - volledig gesloten

Alle katten worden verhinderd om de woning te betreden en te verlaten.

## De microchip-lezer uitschakelen

In het geval dat u de microchip-lezer in uw kattenluik wilt uitschakelen en als een standaard kattenluik wilt gebruiken, volgt u de drie stappen hieronder:

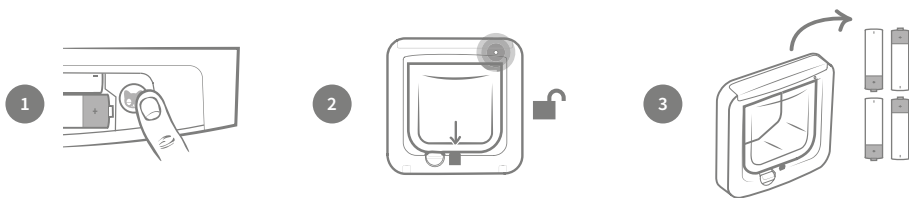

1. Verwijder het deksel van het batterijcompartiment en druk eenmaal op de knop 'Huisdier toevoegen'.

2. De grendel wordt geopend en het indicatielampje knippert, terwijl het kattenluik in de 'Huisdier toevoegen' modus gaat.

3. Verwijder de batterijen en plaats het deksel terug. De grendel zal open blijven en uw kattenluik kan nu worden gebruikt als een standaard kattenluik.

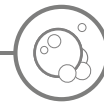

## Onderhoud

Het is belangrijk dat u uw kattenluik schoon en netjes houdt om ervoor te zorgen dat het betrouwbaar blijft functioneren. Wij raden u aan om het om de twee maanden schoon te maken om overtollig modder, vuil, of kattenharen te vermijden. Op deze manier kunt u alle problemen met betrekking van vuil voorkomen.

### Te reinigen zones

#### De sensoren



De sensoren die worden gebruikt om uw kat te detecteren, liggen in het plafond van de tunnel. Als ze verduisterd worden door vuil of kattenharen, dan is er een risico dat uw kattenluik niet goed zal werken. Verduisterde sensoren kan resulteren in abnormale vergrendelingsfuncties die kunnen leiden tot het leeglopen van de batterijen. U moet de sensoren elke 2 - 3 maanden schoonmaken of als u merkt dat het luik vuil wordt.

#### De tochtstrips

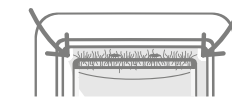

Bij het reinigen van uw kattenluik, zorg ook ervoor om van kattenharen op de tochtstrips rondom de doorzichtige plastic deur te verwijderen, omdat dit soms de sensoren kan blokkeren.

#### De vloer van de tunnel

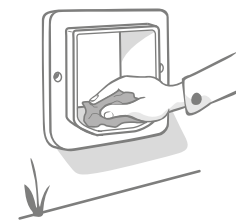

De werking van de sensoren is ook afhankelijk van de reflectiviteit van de vloer van de tunnel. Daarom moet deze ook redelijk schoon worden gehouden. Wij adviseren om de tunnel elke 2 - 3 maanden schoon te maken of als u accumulatie van vuil opmerkt.

## Probleem met uw product?

Als u problemen met uw kattenluik opmerkt, aarzel dan niet om te proberen deze zelf op te lossen. Ons klantenservice team is erg vriendelijk en helpen u graag als uw product op eender welke manier beschadigd is. Zie de ommezijde voor het telefoonnummer of bekijk de video's voor meer assistentie of bezoek het klantforum voor meer assistentie. Kijk ook op: [surepetcare.com/ondersteuning](https://www.surepetcare.com/ondersteuning)



## ? Hulp en ondersteuning

### Mijn kat wil het luik niet gebruiken

Uw kat(ten) kan (kunnen) in eerste instantie op haar (hun) hoede zijn voor het nieuwe kattenluik, dit is waarom wij aanraden om voor de montage de ID van uw kat te programmeren zodat uw kat op haar gemak is bij het gebruik ervan.

Voor tips over hoe uw kat aan te moedigen om het luik te gebruiken, ga naar [surepetcare.com](http://surepetcare.com) of probeer een aantal van de onderstaande voorbeelden:

- Plak het transparante deurtje in open toestand vast met behulp van tape. Doe dit voor een tijdje, zodat uw kat vrij door het kattenluik kan bewegen.
- Probeer geur van uw kat rondom het kattenluik te wrijven.
- Het lawaai van het openen en sluiten van de grendel kan uw kat(ten) doen schrikken. Zie pagina 93 over hoe de microchip-lezer kan worden uitgeschakeld zodat de grendel beneden zal blijven en het product een standaard kattenluik wordt.

### Het kattenluik wil niet openen voor mijn kat

- Zorg ervoor dat de microchip-ID van uw kat succesvol is geprogrammeerd - **zie pagina 79**.
- Controleer of u **alkaline** AA-batterijen van goede kwaliteit hebt geïnstalleerd en of ze niet bijna leeg zijn - **zie pagina 79**.
- Is uw kattenluik gemonteerd in een metalen deur? Controleer de specificaties van uw deur aangezien dit storingen kan veroorzaken - **zie pagina 87**.
- Controleer of er geen voor de hand liggende bronnen van elektrische storing zijn in de omgeving, bijvoorbeeld: defecte flikkerende lampen etc. Als u dit vermoedt, kunt u bellen met ons klantenservice team. Als u vermoedt dat dit er is, bel dan met ons klantenservice team.

### Korte levensduur van de batterij

- Zorg ervoor dat de tunnel schoon is en dat er geen vuil of haren van huisdieren de sensoren in het dak van de tunnel verduisteren - **zie pagina 94**.
- Controleer of u **alkaline** AA-batterijen van goede kwaliteit hebt gebruikt en of ze goed zijn geplaatst - **zie pagina 79**.
- Controleer of er geen voor de hand liggende bronnen van elektrische storing zijn in de omgeving, bijvoorbeeld: defecte flikkerende lampen etc. Als dit vermoedt, kunt u bellen met ons Klantenservice team. Als u vermoedt dat dit er is, bel dan met ons klantenservice team.

### De grendel gaat niet naar beneden of maakt veel geluid

- Zorg ervoor dat het voor frame en de tunnel goed aan elkaar zijn bevestigd. De afstand tussen het voor frame en de tunnel mag niet groter zijn dan de dikte van een creditcard. Dit kan worden verminderd door het aandraaien van de vier schroeven aan het voor frame.

## Nog steeds hulp nodig?

**Meer uitgebreide oplossingen van problemen zijn online beschikbaar** Evenals meer gedetailleerde richtlijnen, video's en klant helpforums. Ga hiervoor naar: [surepetcare.com/ondersteuning](http://surepetcare.com/ondersteuning)  
Als alternatief kunt u ons vriendelijk klantenservice team bellen, zie ommezijde voor het telefoonnummer of neem contact met ons op via: [surepetcare.com/contacteer-ons](http://surepetcare.com/contacteer-ons)

## i Garantie en algemene voorwaarden

**Garantie:** Het SureFlap Microchip kattenluik heeft een garantie van 3 jaar vanaf de datum van aankoop, onder voorbehoud van een bewijs van de aankoopdatum. De garantie is beperkt tot een storing veroorzaakt door defecte materialen, onderdelen of fabricage. Deze garantie is niet van toepassing op producten waarvan het defect is veroorzaakt door normale slijtage, misbruik, verwaarlozing of opzettelijke schade.

In het geval van een defect als gevolg van defecte onderdelen of fabricage, zal het onderdeel alleen tijdens de garantieperiode kosteloos worden vervangen. In het geval van een ernstige storing kan, naar keuze van de fabrikant, een vervangend product gratis ter beschikking worden gesteld. Uw wettelijke rechten worden hierdoor niet aangetast.

Om uw garantie te registreren, bezoek: [surepetcare.com/garantie](http://surepetcare.com/garantie)

**Algemene voorwaarden:** Het SureFlap Microchip kattenluik bevat selectieve toegangsfuncties die zijn ontworpen om het risico van indringende huisdieren in uw huis te minimaliseren. Het is echter niet mogelijk om het binnenkomen van alle andere dieren in alle omstandigheden volledig te garanderen.

In het zeldzame geval dat een niet-geautoriseerd huisdier toegang krijgt tot het huis, of een huisdier onbedoeld het huis verlaat, kan Sure Petcare niet aansprakelijkheid worden gesteld voor eventuele schade, letsel of overlast die kan ontstaan.



**Verwijdering van de producten en lege batterijen:** Dit pictogram geeft aan dat dit product is onderworpen aan de volgende wetgeving:

De WEEE-richtlijn 2012/19/EU en de batterij Richtlijn 2006/66/EG en het amendement 2013/56/EU legt een verplichting voor huishoudens op om zich op een ecologisch verantwoorde manier te ontdoen van afgedankte batterijen en producten die het einde van hun leven hebben bereikt, omdat dit de impact van het afval op het milieu zal verminderen, daarom kunnen deze niet met het huishoudelijk afval worden weggegooid en moeten deze in een gepast recyclingsbedrijf worden gerecycleerd. Nadere informatie over recycling kunt u vinden op: [www.recycle-more.co.uk](http://www.recycle-more.co.uk)

Zorg ervoor dat de batterijen worden vervangen voordat de vervaldatum vermeld op de verpakking of de batterij zelf is bereikt en dat deze op een veilige en geschikte manier worden verwijderd.

In het geval van een lekkende batterij, draag geschikte beschermende kleding om uzelf te beschermen tegen blootstelling aan schadelijke chemische stoffen voordat u de batterijen weggooit en reinig eventuele lekkages. Bij het schoonmaken van lekkages, vermijd contact met de huid. De chemicaliën in de batterij mogen in de buurt van de ogen komen of worden ingeslikt. Neem onmiddellijk contact op met een arts als dit zou gebeuren.

**FCC waarschuwing:** Wijzigingen of aanpassingen die niet uitdrukkelijk zijn goedgekeurd door de partij die verantwoordelijk is voor de naleving kunnen de bevoegdheid van de gebruiker om het apparaat te bedienen ongeldig maken.

# Velkommen til din nye kattelem med mikrochip

## Tak for at du valgte SureFlap kattelem til mikrochip

SureFlap-kattelemmen med mikrochip er konstrueret til at holde uindbudte dyr ude af dit hjem og sørge for, at dine kæledyr føler sig trygge og glade i deres eget hjem.

Kattelemmen er i stand til at genkende enten den mikrochip, som allerede er implanteret i din kat, eller vedhænet til Sure Petcare RFID-halsbåndet (sælges separat), og den tillader din(e) godkendte kat(te) at komme ind i huset. Kattelemmen lader kun udvalgte dyr komme ind og lader alle dyr komme ud. Du kan indkode og gemme op til 32 kæledyrsidentiteter i kattelemmens hukommelse, og den er let at programmere med et tryk på en knap.

## Produkttrundvisning

### Hvad er der i æsken?

Kontroller, at du har alle disse dele.

- ① Kattelem
- ② Udvendig ramme
- ③ 2 x skruehætter
- ④ 2 x 30 mm skruer
- ⑤ 2 x 50 mm skruer
- ⑥ 2 x 70 mm skruer

Batterier medfølger ikke - se side 103 for flere oplysninger



## Indhold

99

101

103

103

105

107

109

111

113

117

118

119

120

## **i** Vigtige oplysninger

**! LÆS VENLIGST FØLGENDE OPLYSNINGER OMHYGGELIGT, OG GEM DENNE BRUGERVEJLEDNING TIL FREMTIDIG BRUG**



Dette produkt er kun beregnet til kæledyr i hjemmet.



Brug kun SureFlap-tilbehør for at sikre overensstemmelse: [surepetcare.com/accessories](http://surepetcare.com/accessories)

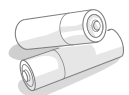

Kattelemmen kræver 4 alkaliske AA 1,5 V batterier af god kvalitet, som skal isættes og udskiftes med forsigtighed. Du må ikke blande forskellige typer af batterier eller en kombination af nye og brugte batterier. Hvis kattelemmen ikke skal bruges i flere måneder, skal batterierne tages ud. Brug kun den batteritype, som er anvist i denne brugervejledning (se side 103). Brug af andre batterier er muligvis ikke sikkert.

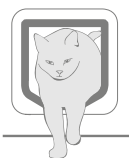

Sørg for, at det er bekvemt for din(e) kat(te) at passere gennem lemmen, inden du monterer den. Se side 106 for nærmere oplysninger om kattelemmens størrelse.

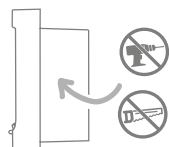

Undlad at skære eller bore i kattelemmens tunnel.

Du finder produktkoden på kattelemmens bagside, oven over tunnellen.



Mærkatens serienummer sidder på indersiden af dækslet til batterirummet.



- Sørg for, du har alle delene, som står på listen på side 97.
- Sørg for, at dette produkt er monteret korrekt før brug. Detaljerede oplysninger om montering starter på side 105.
- Efter montering skal du tjekke alle fastspændingsskruerne på den udvendige ramme og tilstramme og efterse dem regelmæssigt.
- Du registrerer din garanti ved at gå ind på: [surepetcare.com/warranty](http://surepetcare.com/warranty)

### Sikkerhedsadvarsler i forbindelse med montering

- Brug ikke dette produkt, hvis der mangler dele, eller hvis der er beskadigede eller slidte dele.
- Når du justerer positionerne, skal du passe på, at kropsdele ikke kommer til at hænge fast eller kommer i klemme.
- Sørg for at bruge beskyttelsesudstyr, fx sikkerhedsbriller.
- Vær forsigtig, når du bruger eldrevet værktøj, og følg alle de med værktøjet følgende sikkerhedsanvisninger.



**KÆLEDYR:** Sure Petcare anbefaler, at SureFlap-kattelemmen med mikrochip anvendes sammen med dit kæledyrs implanterede mikrochip. Den kan dog også betjenes ved hjælp af vedhængen til Sure Petcare RFID-halsbåndet. Hvis du bruger vedhængen til halsbåndet, skal det bruges sammen med et sikkerhedshalsbånd med indbygget sikringsspænde, som kan frigøres (kun katte). Sure Petcare påtager sig intet ansvar for eventuelle kvæstelser eller død, som forårsages af et kæledyrs halsbånd. **Denne kattelem må kun bruges til katte, som passer i størrelsen gennem lemmens åbningsdimensioner som vist på side 106.**



**SIKKERHED:** De motoriserede låse medfølger udelukkende for at forhindre uvelkomne dyr i at komme ind og er ikke en sikkerhedsanordning. Sure Petcare påtager sig intet ansvar for utilsigtet brug, og ejeren af dette produkt påtager sig det fulde ansvar for at have opsyn med den adgang ind i og ud af hjemmet, som det giver.



**MONTERING:** Før du monterer kattelemmen, skal du tænke over, hvilke potentielle farer der er til stede inden for eller uden for det ønskede sted samt den virkning, som senere ændringer på din ejendom kan få på brugen af kattelemmen. Hvis du er i tvivl om noget vedrørende monteringen af kattelemmen, anbefales det, at du konsulterer en fagmand.

**SureFlap-kattelemmen med mikrochip må ikke monteres i en branddør, da den vil gøre døren uegnet til sit formål.**



**FORSIGTIG:** I sjældne situationer og under meget ekstreme vejrforhold kan der muligvis komme vand ind gennem døren, som kan udgøre en faldrisiko. Sørg for at tørre evt. vand op fra gulvet.



**BØRN:** Børn må ikke få lov at lege med SureFlap-mikrochip-kattelemmen. Den er ikke legetøj og må ikke behandles som sådant. Kattelemmen med mikrochip kan dog anvendes af børn, der er mindst 8 år gamle, og også af personer med reducerede fysiske, sensoriske eller psykiske evner, så længe de er under opsyn eller har fået instruktioner i, hvordan produktet anvendes på en sikker måde. De skal altid gøres opmærksom på eventuelle potentielle farer, der kan opstå. Lad ikke børn, uanset alder, rengøre produktet uden opsyn.

**Der er anvendt små komponenter i konstruktionen af dette produkt.** Eventuelle løse dele skal holdes væk fra små børn, mens du samler produktet, for at undgå kvælningsfare.



**BØRNESIKRING:** I husholdninger med børn er det altafgørende at medtage kattelemmen i overvejelser vedrørende børnesikring. Et barns misbrug af kattelemmen kan medføre, at barnet kommer i berøring med potentielle farer. Derfor skal små børn overvåges konstant, når de er i umiddelbar nærhed af kattelemmen.

## Produktoversigt

### Sådan fungerer kattelømmen

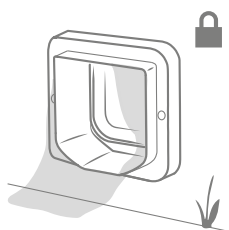

I standardbetjeningstilstand er kattelømmen låst udefra.

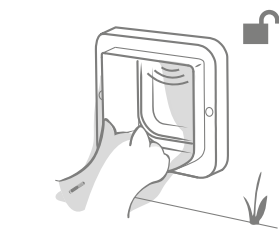

Den låses op, når den registrerer din godkendte katts mikrochip eller Halsbåndsvedhæng, når dens hoved kommer ind i tunnelen.

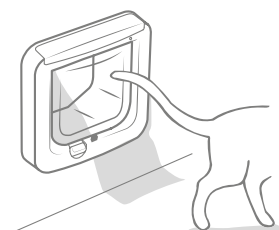

Så snart katten er kommet helt ind i huset, låses kattelømmen.

**i** Da mikrochiplæseren sidder på ydersiden af kattelømmen, er det kun udvalgte dyr, der kan komme ind, og alle dyr kan komme ud.

### Husk på følgende

Det er vigtigt at vide, hvilken side af kattelømmen der monteres på husets inderside, og hvilken der skal sidde på ydersiden. Forsiden af kattelømmen er dér, hvor du kan se **SureFlap-logoet og batterirummet** og skal være indenfor.

Inde i huset

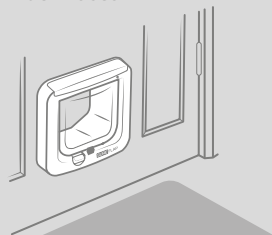

Uden for huset

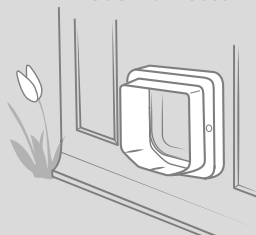

### Nøglefunktioner

**Batterirum**

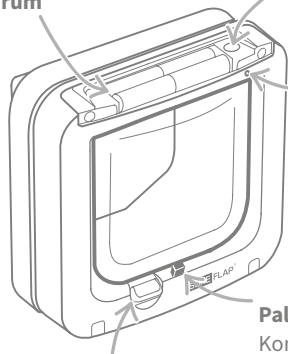

**Knappen 'Tilføj et kæledyr'**

Bruges til at programmere din katts mikrochip (se s. 103)

**Indikatorlampe**

Angiver, når batteriet er ved at løbe tør, og når kattelømmen er i tilstanden 'Tilføj et kæledyr' (se s. 103 & 104)

**Pal**

Kontrollerer lemmens åbning indad

**Tunnel**

**Følere**

Registrerer din kat

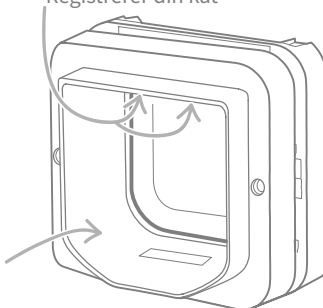

**Manuel lås**

Kontrollerer kattelømmens åbning i begge retninger (se s. 117)

## Opsætning i hovedtrin

Nedenstående punkter vil hjælpe dig med at sætte din nye mikrochip-katteløm op, montere og bruge den, og de fremhæver de hovedtrin, du skal følge, og fortæller, hvor du finder dem i denne brugervejledning.

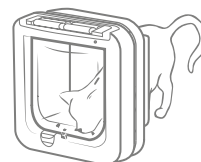

Programmer din katteløm først

Sæt batterierne i, og indkod din katts mikrochip-id i kattelømmen. **Vi anbefaler, at du gør dette først, inden du monterer kattelømmen.**

s. 103



Beslut, hvor kattelømmen skal monteres

Hvis du endnu ikke har besluttet, hvor du skal montere kattelømmen, har vi udarbejdet en vejledning til at hjælpe dig med at finde den bedste placering som anbefalet af vores Ekspert i katteadfærd.

s. 105



Læs monteringstrinene grundigt

Sørg for, at du har alt det nødvendige værktøj og tilbehør til monteringsstedet.

s. 105

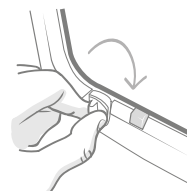

Manuelle låsetilstande

Den manuelle lås kan bruges til at forhindre din(e) kat(te) i at forlade eller komme ind i huset, og du får således mere kontrol over kattelømmen.

s. 117

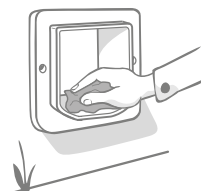

Essentiel produktpleje

For at følerne kan fungere effektivt og registrere din kat skal de være fri for snavs, så det er vigtigt, at du rengør kattelømmen regelmæssigt.

s. 118

# Batterier

Brug altid **4 AA 1,5 V alkaliske batterier af god kvalitet** for at sikre, at kattelømmen fungerer bedst muligt. For eksempel mærkerne **Energizer** eller **Duracell**. Når batterierne begynder at løbe tør, vil indikatorlampen blinke rødt **én gang hvert 5 sekund**.

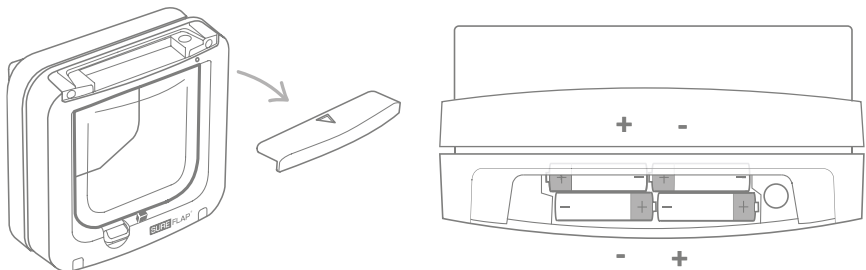

Fjern dækslet til batterirummet fra kattelømmens forside for at isætte batterierne.

Isæt batterierne i rummet som vist, så + og - vender rigtigt. Sæt dernæst dækslet på igen.

# Programmering af kattelømmen

Når du skal i gang med at bruge kattelømmen, skal du indkode din katts mikrochip-id i kattelømmen. Denne proces skal kun udføres én gang for hver kat, da kattens id gemmes i kattelømmens hukommelse. Følg den enkle trinvis vejledning for at gennemføre denne proces. **Vi anbefaler kraftigt at gøre dette, inden lemmen monteres; det er dog muligt at programmere, når den allerede er monteret, ved at følge de samme trin, som er vist nedenfor.**

## Trin-for-trin

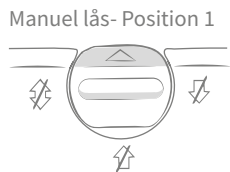
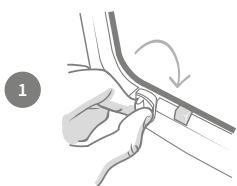

Sørg for, at den manuelle lås er indstillet på **Position 1**, inden du starter. Se side 117 for flere oplysninger om den manuelle lås.

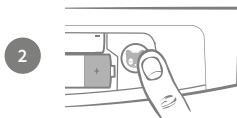

Fjern dækslet til batterirummet, så knappen 'Tilføj et kæledyr' kommer til syne, og tryk på den i 1 sekund for at slå tilstanden Tilføj et kæledyr til.

## Trin-for-trin fortsat

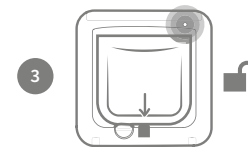

Nu åbnes palen, så din kat kan komme igennem kattelømmen, og indikatorlampen blinker én gang i sekundet. Kattelømmen er nu i tilstanden Tilføj et kæledyr.

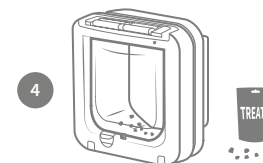

Anbring noget tørfoder eller en lækkerbiscen inde i tunnelen så tæt på den klare plasticlem som muligt. Formålet er, at kæledyret skal tilskyndes til at stikke hovedet ind i tunnelen.

Tip: Du kan også prøve at bruge katteurt.

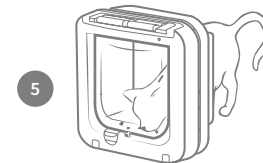

Når katten kommer ind i tunnelen for at æde foderet, aktiveres følerne, og kattelømmen gemmer mikrochip-id'et. Se side 119- Hjælp og support for tip til at tilskynde katten til at bruge kattelømmen.

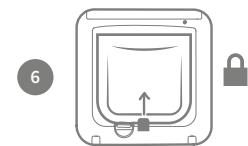

Når kattens mikrochip-id er blevet tilføjet korrekt, vender lemmen tilbage til standardbetjening. Indikatorlampen holder op med at blinke, og palen låser (flytter sig opad), når katten har fjernet sig fra kattelømmen.



Kattelømmen kan gemme op til 32 katte-id'er, så hvis du vil tilføje mere end ét, skal du blot gentage ovenstående trin for hver kat. Hvis kattelømmen allerede er monteret, men du vil tilføje endnu en kat, gentages trin 2-6.

## Knappen 'Tilføj et kæledyr' har nogle ekstra funktioner

- **Annuller indkodning af din katts mikrochip-idi kattelømmen** (tryk på knappen igen i 1 sekund, efter du har startet tilstanden Tilføj et kæledyr)

- **Slet hele kattelømmens hukommelse** (hold nede i 10 sekunder. Palen falder ned og kommer op igen, når sletningen er fuldført)

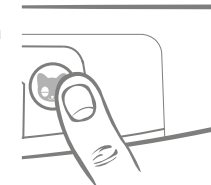

Hvis din kat ikke har en mikrochip, kan du købe et vedhæng til Sure Petcare RFID-halsbåndet hos [surepetcare.com/accessories](https://www.surepetcare.com/accessories). Hvis du vil tilføje vedhængen til kattelømmen, gentages trin 2, 3 og 5 ved at holde vedhængen til halsbåndet inde i tunnelen og sørge for, at du skubber vedhængen ind imod lemmen. Bær ikke metalsmykker under denne proces, da sådanne kan interferere med kattelømmens følere.

## Montering af kattelømmen

### Hvor skal kattelømmen monteres

Kattelømmen kan monteres et hvilket som helst af følgende steder. Se de angivne sider for flere oplysninger om det værktøj og de ting, du skal bruge, samt trinvis monteringsanvisninger.

- **Træ-/plasticdøre**, se side 107
- **Døre der indeholder metal**, se side 111
- **Glas** (glarmester påkrævet), se side 109
- **Mure** (konsulter en håndværker), se side 113



Det er vigtigt at tjekke, om der er metal i din dør, da dette kan interferere med følerne i kattelømmen. Dette kan gøres ved at **holde en magnet imod døren. Der er dog nogle metaller, som ikke kan registreres på denne måde, for eksempel aluminium, så du bliver måske nødt til at skære et lille hul for at tjekke.** Se side 111 for flere oplysninger.



**Ved installation i glas skal du måske købe en ny glastrude, især hvis du har termoruder eller 3-lags termoruder.** Der skal skæres et hul gennem glasset for at montere kattelømmen, og vi tilråder stærkt, at du beder en glarmester gøre dette. Du skal muligvis give glarmesteren målene for hullets placering, se nærmere oplysninger herom på side 109.

### Råd fra en ekspert i katteadfærd

Vi har givet dig nogle få tip til at finde den bedste placering til din kattelem, da de kan være et sårbart punkt for dit kæledyr. Selvom bagdøren måske er det mest indlysende sted at montere en kattelem, skal du også overveje, hvordan havens indretning måske påvirker din kat.

Brug potteplanter eller havemøbler til at forsøge at mindske risikoen for, at nabolagets katte kan gennemføre bagholdsangreb på din kat fra højt placerede steder.

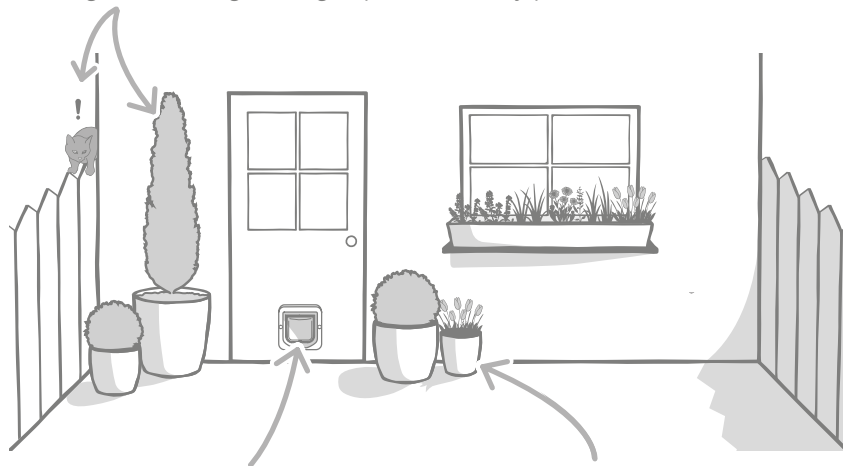

Sørg for, at kattelømmen monteres i den rette højde til dine kæledyr, så det er nemt for dem at komme ind og ud.

Skjul kattelømmen med potteplanter, da det kan stresser nogle kæledyr at komme ud på en stor åben plads.

### Ting du skal huske på



Vi råder dig kraftigt til at kontakte en glarmester, hvis der skal monteres i glas, og en håndværker, hvis der skal monteres i murværk.



Vi anbefaler, at du programmerer din(e) kat(te), inden du monterer lemmen (se side 103)



Sørg for, at du afsætter nok tid til at installere og montere kattelømmen.

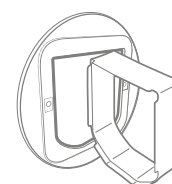

Du skal bruge SureFlap-tilbehør til montering i en mur, i glas og i metal. Besøg [surepetcare.com/accessories](http://surepetcare.com/accessories)

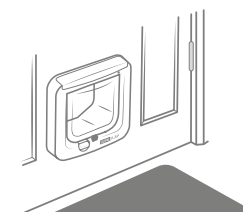

Sørg for, at kattelømmen vender den rigtige vej. Siden med SureFlap-logoet skal være indenfor.



Du er velkommen til at se vores online installationsvideoer på [surepetcare.com/support](http://surepetcare.com/support)

### Nøgleelementer

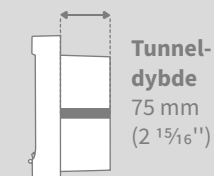
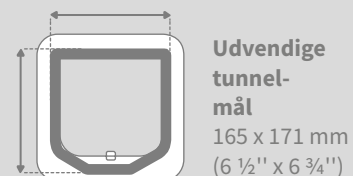
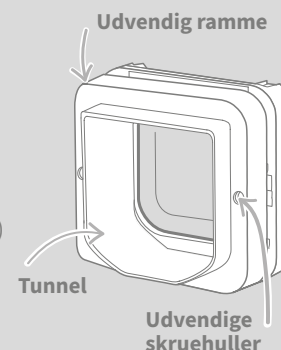
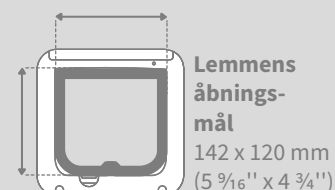
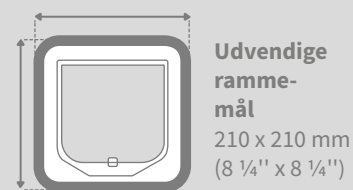

Du må under ingen omstændigheder bore eller skære i kattelømmens tunnel.

# Montering af kattelømmen i træ eller plastic

## Påkrævet værktøj og øvrige artikler

- ✓ Lineal
- ✓ Spids blyant
- ✓ Elektrisk bor med et 6 mm (1/4") bor
- ✓ Vatterpas
- ✓ Elektrisk stiksav
- ✓ Stjerneskruetrækker
- ✓ Elefantsnot (Blu Tack)
- ✓ Beskyttelsesbriller
- ✓ De medfølgende skruer og hætter

▶ **Installationsvideoer (på engelsk) findes på [surepetcare.com/support](http://surepetcare.com/support)**

## Trinvis vejledning

 **Før du går i gang, anbefaler vi, at du programmerer din(e) kat(te)s id inden montering, se side 103.**



1

For at sikre at din kat har uhindret adgang gennem kattelømmen, skal du måle højden fra dens **mave ned til gulvet**. Afmærk denne højde på din dør, da det er hér, **bunden af hullet** skal skæres gennem døren.

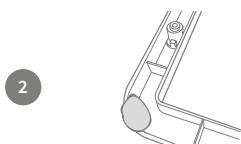

2

Sæt en klat elefantsnot (eller lignende hæftekit) fast på hvert af de bagerste hjørner af den udvendige ramme, så du kan klæbe den fast på døren og bruge den som skabelon.

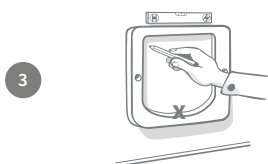

3

Klæb den udvendige ramme fast på døren ved at bruge det mærke, du satte for højden af kattens mave **til at tilpasse hullets nederste kant**. Brug et vatterpas til at sikre, at rammen er i vater, kød dernæst en spids blyant rundt om **inderkanten** af rammen og gennem de **to skruehuller**.

 **Følg venligst alle de sikkerhedsanvisninger, der følger med produktet, når du bruger eldrevet værktøj.**

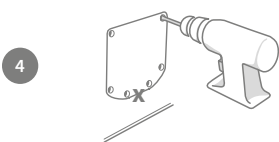

4

Nu er det tid til at forberede sig på at skære. Vi anbefaler kraftigt, at du borer store huller i alle hjørnerne af omridset for at gøre det nemmere at skære hullet ud med en stiksav. **Sørg for, at disse huller berører stregen, og at de er store nok til, at stiksavens klinge kan komme igennem.**

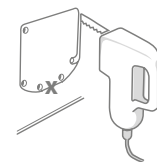

5

Brug stiksaven til at skære rundt om **den yderste kant** af den streg, du har tegnet. Ved at gøre dette bør kattelømmen passe gennem hullet første gang. Hvis du imidlertid skærer på, eller inden for, stregen, bliver hullet sandsynligvis for lille. Hvis dette er tilfældet, må du gerne bruge tid på forsigtigt at file hullet til, indtil kattelømmen nemt passer igennem.



**Så snart det primære hul er skåret ud, skal du kontrollere, om der forefindes metal inde i døren. Hvis du kan se metal, skal du se side 111 og følge anvisningerne til at montere kattelømmen i en metaldør.**

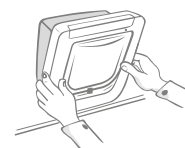

6

Tjek nu, at kattelømmen passer gennem hullet. Husk, at SureFlap logoet skal være inde i huset. Vi anbefaler, at I er to personer om dette, én inde i huset og én udenfor, til at hjælpe med at holde produktet forsvarligt på plads.

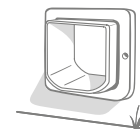

7

På husets yderside skal du sørge for, at kattelømmens tunnel er skubbet forsvarligt gennem hullet og dernæst skyde den udvendige ramme hen over den. Når den udvendige ramme sidder rigtigt, skal du bruge en skarp blyant til at markere de to huller.

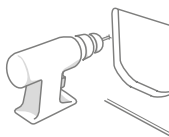

8

Fjern den udvendige ramme fra og kattelømmen fra døren, og bor dernæst de to skruehuller med et 6 mm (1/4") bor – husk at holde boremaskinen vandret. Vi anbefaler, at du vælger den korrekte skruelængde til at fastgøre kattelømmen i døren. Se næste trin.

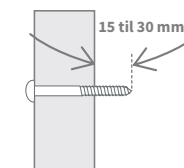

9

Du skal sammenligne skruelængderne fra de medfølgende sæt med dørens tykkelse, for at vælge den korrekte størrelse. Skruelængden skal være mellem 15 og 30 mm (19/32 til 1 3/16") længere end dørens tykkelse.

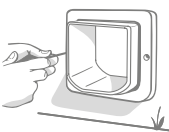

10

Sæt kattelømmen tilbage gennem døren, og skyd den udvendige ramme hen over tunnelen. Mens du holder produktet fast på plads, skal du bruge en stjerneskruetrækker og de skruer, du valgte tidligere til at fastgøre den udvendige ramme med. Skru den første skrue i, til den sidder forsvarligt fast, men ikke for stramt, gør dernæst det samme med den sidste. Når alle skruerne sidder godt fast, skal du stramme dem.

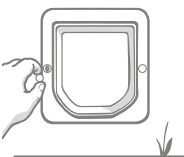

11

Indsæt nu de to skruehætter i den udvendige ramme.



## Montering af kattelømmen i glas

### Påkrævet værktøj og øvrige artikler

- ✓ Lineal
- ✓ Stjerneskruetrækker
- ✓ Monteringsadapter til kattelømmen
- ✓ Glarmester
- ✓ Klart vejrbestandigt forseglingsmiddel
- ✓ De medfølgende skruer og skruehætter

SURE FLAP® tilbehør

Monteringsadapter til kattelømmen

De medfølgende skruer og skruehætter

▶ **Installationsvideoer (på engelsk) findes på [surepetcare.com/support](http://surepetcare.com/support)**

### Trinvis vejledning til at skære hullet ud i glas



Hvis der ikke er et hul i din glasdør til at montere kattelømmen i, skal du kontakte en glarmester, som kan komme ud til dig i dit hjem og måle op til den nye glasrude. I de fleste tilfælde er det ikke muligt at udskære en glasrude på stedet, især hvis du har termorude eller 3-lags termorude.

🐱 **Før du går i gang, anbefaler vi, at du programmerer din(e) kat(te)-id'er inden montering, se side 103.**

1

Når du skal montere kattelømmen i glas, skal der skæres et **rundt hul, der måler 212 mm (8 3/8") i diameter**. Dette skal udføres af en uddannet glarmester. For at sikre at din kat har uhindret adgang gennem kattelømmen, skal du sikre, at dette runde hul skæres ud i den rette højde. Dette udføres ved først at måle højden fra **kattens mave ned til gulvet**.

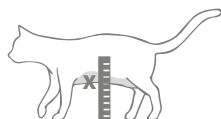

2

Tag denne højde, og læg 56 mm (2 3/16") til, så får du den samlede afstand fra gulvet til midten af den cirkel, der skal skæres ud. Sørg for, at dette punkt er mindst 200 mm (7 7/8") fra vinduesrammens nederste kant, så der er plads til monteringsadapteren.

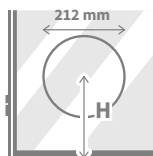

**H = kattens mavehøjde + 56 mm = cirkelns midte.**

3

Hvis du monterer i en termorude eller en 3-lags termorude, skal glarmesteren bruge et afstandsstykke, **som ikke er af metal**, rundt om hullet, da et afstandsstykke af metal kan påvirke kattelømmens evne til at læse mikrochips. (Afstandsstykket skal bruges til at udfylde afstanden mellem glasruderne).

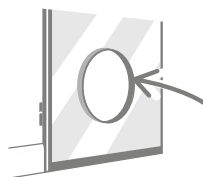

**Når du arbejder med skåret glas, skal du altid bære beskyttelsehandsker, da kanterne kan være skarpe.**

### Trinvis monteringsvejledning

1

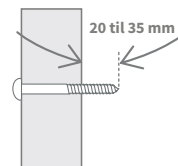

For det første skal du, når du skal vælge den korrekte skruelængde fra de medfølgende sæt, sammenligne skruelængderne med din dørs tykkelse. Skruelængden skal være mellem 20 og 35 mm (25/32 til 2 3/8") længere end glassets tykkelse.

2

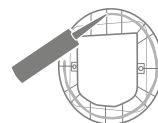

Vi anbefaler, at der er to personer om monteringen i glas, den ene inde i huset og den anden udenfor. Påfør først en stribe klart vejrbestandigt forseglingsmiddel på bagsiden af begge monteringsadaptere, ca. 15 mm (9/16") fra kanten. Sørg for, at kattelømmen befinder sig i nærheden og er klar til montering.

3



Anbring en af monteringsadapterne (ligeegyldigt hvilken) over kattelømmens tunnel, så siden med forsegleren vender udad og ikke berører nogen overflader.

4

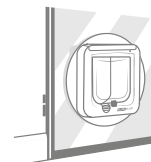

Fra indersiden af huset skal tunnellen placeres gennem hullet i glasset - sørg for, at kattelømmen sidder i hullets midte. Pres godt fast på både kattelømmen og monteringsadapteren, så du presser forsegleren ind imod glasset. Husk, at SureFlap-logoet skal være inde i huset.

5

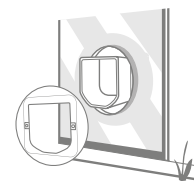

Fra ydersiden af huset skal du tage den anden monteringsadapter og skyde den over tunnellen, så forsegleren vender ind mod vinduet. Måske skal du have personen inde i huset til at holde presset på kattelømmen for at sikre, at den forbliver på plads.

6

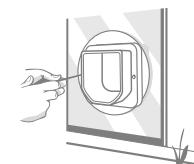

Skyd dernæst den udvendige ramme over tunnellen. Brug en stjerneskruetrækker og de skruer, du valgte tidligere, og skru den udvendige ramme forsvarligt på plads. Skru den første skrue i, til den sidder forsvarligt fast, men ikke for stramt, gør dernæst det samme med den sidste. Når alle skrueerne sidder godt fast, skal du stramme dem.

7

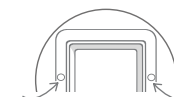

Indsæt nu de to skruehætter i den udvendige ramme.





# Montering af kattelommen i en metaldør

## Inden du starter

Der er vigtigt at tjekke, om døren indeholder en metalplade eller tyndt metalfolie inden montering. Dette skyldes, at tilstedeværelsen af metal kan påvirke kattelommens ydeevne.

### Døre, der indeholder metal, kan fx være:

- Skydedøre af metal- Garageporte af metal- Sikkerhedsdøre - Metaldøre bestrøget med uPVC

**! Metaldøre bestrøget med uPVC ligner ofte standard-uPVC-døre meget, og du bliver måske nødt til at se godt efter, dér hvor panelet er blevet skåret ud.**

Dørhåndtag af metal eller postkasser bør ikke skabe problemer, og i de fleste tilfælde vil eventuel interferens fra døre, der indeholder metal, ikke kunne mærkes, da læseområdet stadig vil være tilstrækkeligt. Vi anbefaler, at du skærer et lidt større hul til kattelommen med henblik på at mindske risikoen for interferens. Den trinvis vejledning forklarer, hvordan du gør dette.

## Påkrævet værktøj og øvrige artikler

SURE FLAP<sup>®</sup> tilbehør  
 ✓ Monteringsadapter til kattelommen

- ✓ Lineal
- ✓ Spids blyant
- ✓ Vaterpas
- ✓ Elektrisk stiksav
- ✓ Elefantsnot
- ✓ Beskyttelsesbriller
- ✓ De medfølgende skruer og skruehætter
- ✓ Elektrisk bor med et 6 mm (1/4") bor
- ✓ Stjerneskruetrækker

## Trinvis vejledning

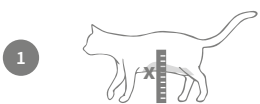

1 For at sikre at din kat har uhindret adgang gennem kattelommen, skal du måle højden fra dens **mave ned til gulvet**. Afmærk denne højde på din dør, da dette vil hjælpe dig med at tilpasse hullet korrekt.

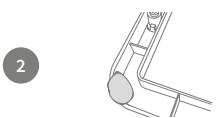

2 Sæt en klat elefantsnot (eller lignende hæftekit) fast på hvert af de bagerste hjørner af den udvendige ramme, så du kan fastgøre den på døren og bruge den som skabelon.

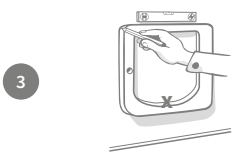

3 Klæb den udvendige ramme fast på døren, og brug det mærke, du satte for højden af kattens mave, til at **tilpasse den udvendige rammes indvendige nederste kant**. Brug et vaterpas til at sikre, at den er i vater, træk dernæst en spids blyant rundt om **rammens yderside**.

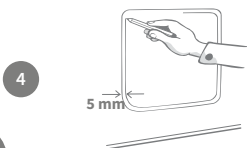

4 Afmærk nu din skærelinje 5 mm (3/16") inden for den streg, du lige har tegnet op. Når du er færdig, skal du viske den oprindelige tegnede streg ud, hvis du kan, så du ikke bliver forvirret.



**Følg venligst alle de sikkerhedsanvisninger, der følger med produktet, når du bruger eldrevet værktøj.**

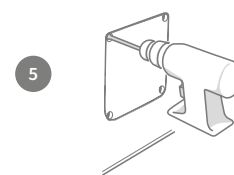

5 Nu er det tid til at forberede sig på at skære. Vi anbefaler kraftigt, at du borer store huller i alle hjørnerne af området, så det bliver lettere at skære hullet ud med en stiksav. **Sørg for, at disse huller berører stregen, og at de er store nok til, at stiksavens klinge kan komme igennem.**

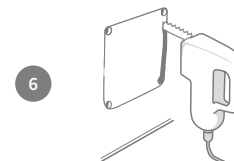

6 Brug en stiksav til at skære rundt om den **inderste kant** af den streg, du har tegnet. Når hullet er skåret ud, skal du for at vælge den korrekte skruelængde fra de medfølgende sæt sammenligne skruelængderne med din dørs tykkelse. Skruelængden skal være mellem 20 og 35 mm (25/32 til 2 3/8") længere end dørens tykkelse.

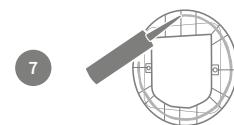

7 Påfør en stribe klart vejrbestandigt forseglingsmiddel på bagsiden af hver monteringsadapter, ca. 15 mm (3/16") fra kanten. Sørg for, at kattelommen befinder sig i nærheden og er klar til montering. Anbring en af monteringsadapterne (ligeegyldigt hvilken) over kattelommens tunnel, så den mønstrede side med ribberne vender udad og ikke berører nogen overflader.



8 Vi anbefaler, at der er to personer til stede til dette trin, én person inde i huset og én udenfor. Inde fra huset skal du anbringe tunnellen gennem hullet i døren. **Husk, at SureFlap-loget skal være inde i huset.**

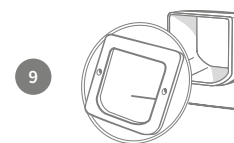

9 Fra husets yderside skal du **tjekke, at tunnellen sidder i hullets midte og ikke hviler på hullets kant**, tag dernæst den anden monteringsadapter, og skyd den over tunnellen, så forsegleren vender ind imod døren. Måske skal du have personen inde i huset til at holde presset på kattelommen for at sikre, at den forbliver på plads.

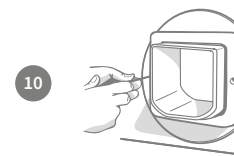

10 Skyd dernæst den udvendige ramme over tunnellen. Personen inde i huset skal holde presset på kattelommen og holde den, så tunnellen sidder i hullets midte. Brug en stjerneskruetrækker og den skruelængde, du havde valgt, til at fastgøre den udvendige ramme på plads. Skru den første skrue i, til den sidder forsvarligt fast, men ikke for stramt, gør dernæst det samme med den sidste. Når alle skruerne sidder godt fast, skal du tilstramme dem.



11 Indsæt nu de to skruehætter i den udvendige ramme.

# Montering af kattelømmen i en mur

## Inden du starter

 Kontakt en kvalificeret bygningshåndværker for at få hjælp til at finde det bedste sted til en katteløem. Husk, at nogle vægge kan være bærende, og at der kan være el-, gas- eller vandledninger gemt i væggene; det kan forårsage alvorlige problemer, hvis de bliver beskadiget.

 Vi anbefaler, at du ikke forsøger at udføre arbejdet selv, medmindre du har relevant erfaring. Arbejdet sviner, så det er vigtigt med beskyttelsestøj og -briller, og når der anvendes elværktøj, skal du følge de angivne sikkerhedsanvisninger.

## Påkrævet værktøj og øvrige artikler

**SURE FLAP®** tilbehør  
 ✓ Tunnelforlænger til katteløem

- ✓ Lineal & Vaterpas
- ✓ Elefantstnot
- ✓ Spids blyant
- ✓ Støvsuger
- ✓ Vejrbestandigt tape
- ✓ Rawlplugs og skruer
- ✓ Stjerneskruestrækker
- ✓ Klart vejrbestandigt forseglingsmiddel
- ✓ Tunnelforlænger til katteløem
- ✓ Elboremaskine og bor til væg og mur
- ✓ Beskyttelsesbeklædning og beskyttelsesbriller
- ✓ De rette elværktøjer til væggen

Ved væginstallationer kan der sættes tunnelforlængere ved siden af hinanden, så tunnellen til kattelømmen bliver længere. Den eksisterende tunnel er 70 mm (2 3/4") lang. Hver tunnelforlænger fjøer 50 mm (2") til tunnellens længde.

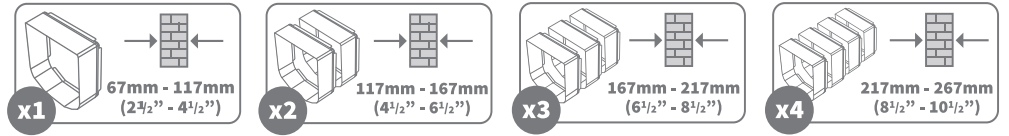

 Installationsvideoer (på engelsk) findes på [surepetcare.com/support](http://surepetcare.com/support)

## Elementer til montering i murværk

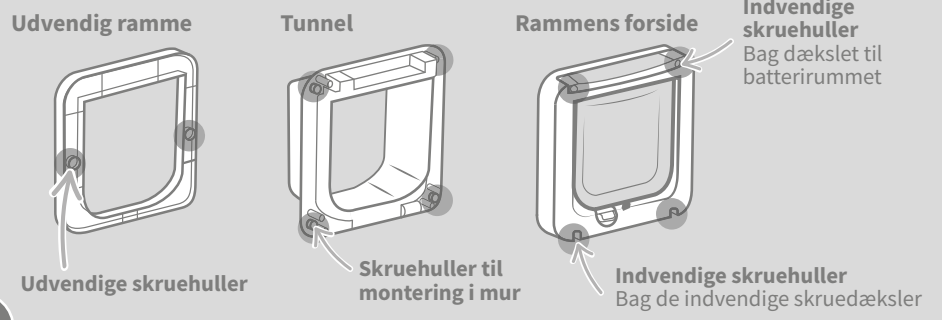

## Trinvis vejledning

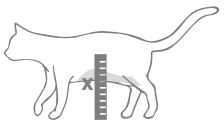
**1**  For at sikre at din kat har uhindret adgang gennem kattelømmen, skal du måle højden fra dens **mave ned til gulvet**. Afmærk denne højde på din mur, da det er hér, **bunden af hullet skal skæres gennem muren**. **Bemærk: Hvis der er et stort fald uden for huset, skal du anbringe et trin udenfor, så dit kæledyr kan få adgang til tunnellen.**

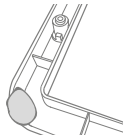
**2**  Sæt en klump "blåt tyggegummi" (eller lignende klæbestof) i hvert hjørne af den eksterne ramme, så du kan sætte den fast på væggen og bruge den som skabelon.

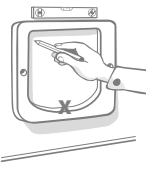
**3**  Sæt den eksterne ramme fast på væggen, idet du benytter det mærke, du satte, som angav højden på din kats mave, for at justere den nederste kant på hullet. Brug et vaterpas til at sikre, at rammen er i vater, kørdernæst en spids blyant rundt om **inderkanten** af rammen. Nu skal du markere midten af det optegnede område. Midten skal du bruge som referencepunkt. Inden du begynder at bore hullet **gennem muren**, skal du fjerne kattelømmen fra området for at minimere mængden af støv og murbrokker, produktet udsættes for.

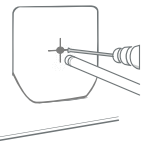
**4**  Med den rette boremaskine og det rette bor til din væg (bed en bygningshåndværker om hjælp til at finde det rette værktøj) skal du bore hul hele vejen igennem væggen på det midterpunkt, som du har markeret. Vi anbefaler, at du får en til at hjælpe dig med en støvsuger, så der ikke kommer støv i hele rummet.

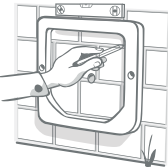
**5**  På ydersiden af muren skal du nu bruge det borede hul som referencepunkt og sætte den eksterne ramme fast på muren. **Vi anbefaler, at du placerer den eksterne ramme et par millimeter lavere udenfor end på indersiden, så eventuel regn, der samler sig i tunnellen, kan løbe ud igen.**

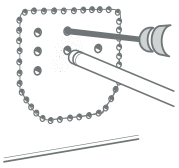
**6**  Inde i huset bør du bore nogle forsøgshuller, uanset om du skal skære igennem mursten, træ, fliser eller gips – først rundt om ydergrænsen af den linje, du har tegnet, og derefter i midten af det markerede område. **Hullerne omkring ydergrænsen bør ikke røre indersiden af linjen, og hullerne i midten bør gå hele vejen igennem væggen for at gøre skæreprocessen nemmere.**

7

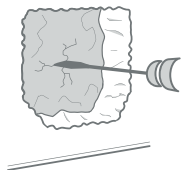

Fjern derefter alt materialet i midten ved hjælp af det mest hensigtsmæssige værktøj til det materiale, du skærer i. **Vi anbefaler ikke, at du skærer hele vejen igennem på én gang.** Skær først alt materiale væk inde i huset, og gå derefter udenfor, og skær resten af hullet derfra. **Hullet må ikke være større end det optegnede område.**

8

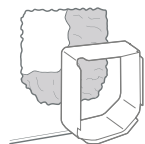

Vi anbefaler, at du bruger en af tunnelforlængerne for at være sikker på, at hullet er stort nok og går hele vejen igennem væggen. Når det gør det, skal du fjerne alt støv og restmateriale.

9

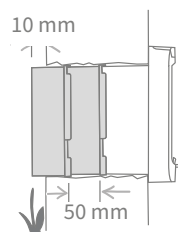

For at forlænge kattelømmens tunnel hele vejen igennem til muren udenfor skal du bruge **tilbehøret til tunnelforlænger** for at fuldende denne længde. Kattelømmens tunnel er 70 mm (2 15/16"), og hver forlænger er på 50 mm (2"), så du skal beregne, hvor mange forlængere du har brug for, for at tunnellen kan nå udenfor. **Enden skal rage mindst 10 mm (3/8") ud, så den udvendige ramme har noget at hvile på.**

10

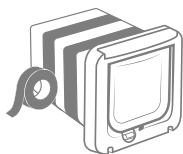

Stab tunnelforlængerne sammen, og fastgør dem dernæst til enden af kattelømmens tunnel ved hjælp af vejrbestandigt tape mellem hver sammenføjning for at holde dem sammen. **Du må ikke lime tunnelforlængerne eller kattelømmen sammen. Fra indersiden af væggen skal du sætte den forlængede tunnel ind i hullet i væggen, indtil lemmen flugter med væggen. Hvis der ikke er behov for justering af hullets form eller størrelse, kan du sætte lemmen fast inde i huset.**

11

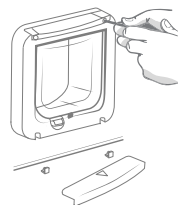

Kattelømmen kan fastgøres forsvarligt direkte til muren indenfor; for at få adgang til de nødvendige skruehuller, skal du skrue den forreste ramme af tunnellen. For at gøre dette skal du fjerne batteridækslet og skruedækslerne og dernæst skrue de fire indvendige skruer af og trække tunnellen og den forreste ramme fra hinanden.

12

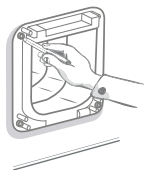

Nu skal du finde de 4 skruehuller. Det er de store huller i hjørnerne i kattelømmen. Markér hullernes placeringer vha. en spids blyant.

13

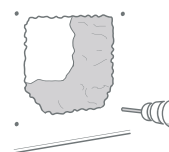

Skal du fjerne lemmen fra væggen og stille den væk fra arbejdsområdet. Bor de fire huller vha. et bor, der er egnet til væggenes konstruktion, og pas på, at du ikke bryder igennem siden af hovedhullet. Når du har boret hullerne, skal du sætte rawlplugs i dem.

14

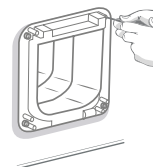

Sæt lemmen med den forlængede tunnel tilbage i hullet. Derefter skal du skrue lemmen fast til væggen med de skruer, der passer til de anvendte rawlplugs – se diagrammet.

15

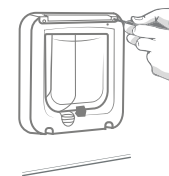

Skrue den forreste ramme tilbage på tunnellen. Det er vigtigt, at disse dele passer og monteres sammen korrekt, sørg for, at afstanden mellem delene ikke er større end tykkelsen på et kreditkort. Når det er skruet sammen, skal du sætte batteridækslet og de indvendige skruedæksler tilbage på kattelømmen igen.

16

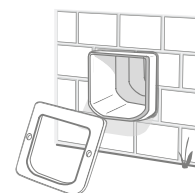

Nu kan du gå ud til ydersiden af muren. Den forlængede tunnel bør nu stikke ud af hullet. Sæt den eksterne ramme ud over tunnellen.

17

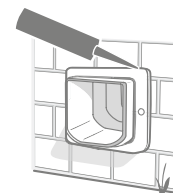

Til sidst skal du bruge en vejrbestandig forsegling til at tætnes hullet mellem tunnellen og den eksterne ramme. Vi anbefaler, at du også sætter forsegling rundt om sammenføjningen mellem den eksterne ramme og muren.

18

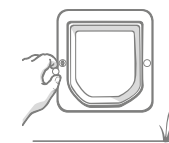

Indsæt nu de to skruehætter i den udvendige ramme.



## Manuelle låsetilstande

### 4-vejs manuel lås

Den manuelle lås har 4 positioner, som styrer åbningen af lemmen i begge retninger, så du kan styre dine kattes indgang og udgang.



**Kattelemmen skal være lodret, inden du ændrer låsens drejesejposition.**

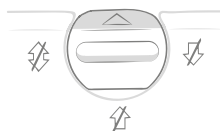

#### Position 1 – Indgang og udgang

Standardbetjeningsposition. Godkendte katte har lov at komme ind, og alle katte kan komme ud.

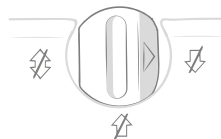

#### Position 2 – Kun udgang

Alle katte har lov at forlade huset, og alle katte forhindres i at komme ind i huset.



#### Position 3 – Kun indgang

Dine godkendte katte har lov at komme ind, men forhindres i at komme ud af huset. Dette er nyttigt, hvis du gerne vil holde katten inde, fx fordi den skal til dyrlægen.



#### Position 4 – Helt låst

Alle katte forhindres i at komme ind i eller ud af huset.

## Slå mikrochiplæseren fra

I tilfælde af at du gerne vil slå mikrochiplæseren i kattelemmen fra og vende tilbage til at bruge den som en standardkattelem, skal du følge tre nedenstående trin:

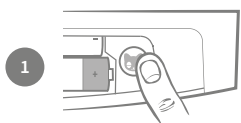

1 Fjern dækslet til batterirummet, og tryk på knappen 'Tilføj et kæledyr' én gang.



2 Palen åbnes, og indikatorlampen blinker, idet kattelemmen starter tilstanden Tilføj et kæledyr.

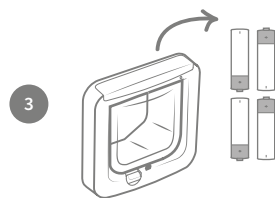

3 Fjern batterierne, og sæt dækslet på igen. Palen forbliver åben, og kattelemmen kan nu bruges som en standardkattelem.

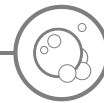

## Produktpleje

Det er vigtigt at holde kattelemmen ren og pæn for at sikre, at den bliver ved med at fungere pålideligt. Vi anbefaler, at du gør den ren hver anden måned for at undgå, at der ophober sig for meget mudder, snavs eller kattehår. På denne måde kan du undgå eventuelle problemer med pålideligheden, som ophobning af snavs kan forårsage.

### Områder der skal holdes rene

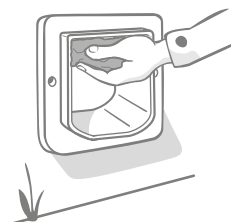

#### Følerne

De følere, der anvendes til at registrere katten, sidder på tunnells loft. Hvis de bliver tilslørede af snavs eller kattehår, er der risiko for, at kattelemmen ikke fungerer korrekt. Tilslørede følere kan føre til unormale låsefunktioner, som kan medføre dræning af batteriet. Du bør rengøre følerne hver 2.-3. måned, eller hvis du bemærker, der har ophobet sig snavs.



#### Trækskærmene

Når du gør kattelemmen ren, skal du også sørge for at fjerne enhver ophobning af kattehår fra trækskærmene, der omgiver den klare plasticlem, da dette somme tider kan blokere følerne.

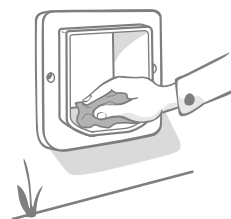

#### Tunnells gulv

Følernes funktion er også afhængig af reflektiviteten i tunnells gulv. Dette skal derfor også holdes rimeligt rent. Vi anbefaler, at du rengør tunnelen hver 2.-3. måned, eller hvis du bemærker, der har ophobet sig snavs.

### Problem med produktet?

Hvis du bemærker fysiske problemer med kattelemmen, bedes du venligst undlade selv at reparere disse. Vores kundeplejeteam er meget venlige og glade for at tilbyde hjælp eller service, hvis produktet på nogen måde er beskadiget. Se bagsiden for at få oplyst telefonnummeret eller besøg [surepetcare.com/support](http://surepetcare.com/support) for mere vejledning, videoer og kundehjælpfora

## ? Hjælp & support

### Min kat vil ikke bruge kattelømmen

Din(e) kat(te) kan i starten være på vagt over for deres nye katteløm, derfor anbefaler vi, at du indkoder kattens id inden montering, så den får tid til at vænne sig til at bruge den.

For tip til at tilskynde din kat til at bruge kattelømmen kan du gå ind på [surepetcare.com](http://surepetcare.com) eller forsøge dig med nogle af nedenstående eksempler:

- Sæt den klare lem fast med tape i åben position. Gør dette et stykke tid, så katten kan bevæge sig frit gennem kattelømmen.
- Prøv at afgnide kattens duft rundt om kattelømmen.
- Lyden af palen, der låser og låser op, kan skræmme katten/kattene. Se side 117 for at læse om, hvordan mikrochiplæseren slås fra, så palen forbliver nede, og lav produktet om til en standardkatteløm igen.

### Kattelømmen låser ikke op for min kat

- Sørg for, at din kats mikrochip-id er korrekt indkodet - **se side 103**.
- Kontroller, at du har monteret **alkaliske AA** batterier af god kvalitet, og at de ikke er ved at løbe tør - **se side 103**.
- Er kattelømmen monteret i en metaldør? Tjek dørens specifikationer, da dette kan forårsage interferens - **se side 111**.
- Kontroller, at der ikke er nogen åbenlyse kilder til elektrisk interferens i området, fx defekte blinkende lys etc. Hvis du har mistanke herom, bedes du ringe til vores kundeplejeteam.

### Kort batterilevetid

- Sørg for, at tunnellen er ren, og at der ikke er snavs eller kæledyrshår, der tilslører følerne på tunnellens tag - **se side 118**.
- Kontroller, at du har brugt **alkaliske AA batterier af god kvalitet, og at de er monteret korrekt** - **se side 103**.
- Kontroller, at der ikke er nogen åbenlyse kilder til elektrisk interferens i området, fx defekte blinkende lys etc. Hvis du har mistanke herom, bedes du ringe til vores kundeplejeteam.

### Palen vil ikke gå ned eller frembringer en høj lyd

- Sørg for, at den forreste ramme og tunnellen er forsvarligt fastgjort til hinanden. Afstanden mellem den forreste ramme og tunnellen må **ikke være større end tykkelsen på et kreditkort**. Denne kan mindskes ved at stramme de fire skruer i den forreste ramme.

## Stadig brug for hjælp?

**Der er mere omfattende fejlfinding tilgængelig online.** Samt mere detaljeret vejledning, videoer og kundevejledninger. Gå blot ind på: [surepetcare.com/support](http://surepetcare.com/support)

Du kan også ringe til vores venlige kundeplejeteam i stedet, se bagsiden for telefonnummeret, eller kontakte os på: [surepetcare.com/contact](http://surepetcare.com/contact)

## i Garanti & ansvarsfraskrivelse

**Garanti:** Der er 3 års garanti på SureFlap-kattelømmen med mikrochip fra købsdatoen med forbehold af bevis for købsdatoen. Garantien er begrænset til eventuelle fejl, der er forårsaget af defekte materialer, komponenter eller fremstilling. Denne garanti gælder ikke for produkter, hvis defekt er forårsaget af normalt slid, misbrug, forsømmelse eller bevidst beskadigelse. I det tilfælde at en del skulle svigte på grund af defekte dele eller håndværksmæssig udførelse, vil delen blive erstattet gratis inden for garantiperioden. Efter producentens skøn vil et erstatningsprodukt blive stillet til rådighed gratis i tilfælde af en mere alvorlig funktionsfejl. Dine lovebestemte rettigheder påvirkes ikke.

Du registrerer din garanti ved at gå ind på: [surepetcare.com/warranty](http://surepetcare.com/warranty)

**Ansvarsfraskrivelse:** SureFlap-kattelømmen med mikrochip indeholder selektive funktioner, som er designet til at minimere risikoen for, at uindbudte kæledyr kommer ind i dit hus. Det er imidlertid ikke muligt at garantere 100 %, at alle andre dyr ikke kommer ind under alle forhold. I det sjældne tilfælde at et uautoriseret kæledyr skulle få adgang til huset, eller hvis kæledyr oplever, at dyret kan komme ud utilsigtet, påtager Sure Petcare sig intet ansvar for eventuel skade, fortræd eller ulempe, som måtte pådrages.



**Bortskaffelse af produkter og brugte batterier:** Dette ikon angiver, at dette produkt er underlagt følgende lovgivning:

Direktivet om affald af elektrisk og elektronisk udstyr 2012/19/EU (WEEE-direktivet) & batteridirektivet 2006/66/EF med ændring 2013/56/EU forpligter husholdninger til at bortskaffe affaldsbatterier og produkter, som er nået til slutningen af deres levetid, på en miljømæssigt forsvarlig måde, da dette vil mindske den virkning, affaldet vil have på miljøet, derfor må disse ikke anbringes i husholdningsaffaldsspande og skal afleveres til genbrug på en passende genbrugsstation. Se yderligere oplysninger om genbrug på: [www.recycle-more.co.uk](http://www.recycle-more.co.uk)

Sørg for, at batterier udskiftes inden udløbsdatoen, som står på pakken eller selve batteriet, og bortskaffes på sikker og passende vis.

I tilfælde af batterilækage skal der bæres passende beskyttelsesbeklædning for at beskytte dig mod eventuel udsættelse for skadelige kemikalier, inden du bortskaffer batterierne og gør rent efter eventuelt spild. Når du gør rent efter spild, skal du undgå kontakt med huden. Batterikemikalier må ikke placeres i nærheden af øjnene eller indtages. Kontakt omgående lægelig assistance, hvis dette skulle ske.

**FCC-advarsel:** Ændringer eller modifikationer, der ikke er udtrykkeligt godkendt af den part, der er ansvarlig for overensstemmelse, kan ugyldiggøre brugerens tilladelse til at betjene udstyret.

# Velkommen til din nye katteluke med mikrobrikke

## Gratulerer med din nye Katteluke med mikrobrikke.

SureFlap-kattelukan med mikrobrikke er utviklet for å holde uønskede dyr ute av boligen, slik at kjæledyrene dine kan føle seg trygge og glade i sitt eget hjem.

Kattelukan gjenkjenner mikrobrikken som allerede er implantert i katten eller Sure Petcare RFID-halsbåndbrikke (selges separat), og slipper autoriserte katter inn i boligen. Kattelukan har bare selektiv inngang, men lar alle dyr gå ut. Du kan enkelt programmere og lagre opptil 32 dyreidentiteter i minnet til katteluken med en knapp.

## Produktoversikt

### Hva inneholder esken?

Sjekk at du har alle disse delene

- ① Katteluke
- ② Ytre ramme
- ③ 2 x dekkplugger
- ④ 2 x 30 mm skruer
- ⑤ 2 x 50 mm skruer
- ⑥ 2 x 70 mm skruer

Batterier ikke inkludert. Se side 127 for flere detaljer



## Innhold

123

125

127

127

129

131

133

135

137

141

142

143

144

# **i** Viktig informasjon

**LES FØLGENDE INFORMASJON NØYE OG TA VARE PÅ DENNE BRUKERMANUALEN FOR FREMTIDIG REFERANSE**



Dette produktet er **kun laget for kjæledyr.**



Bruk bare SureFlap-tilbehør for å sikre kompatibilitet: [surepetcare.com/accessories](http://surepetcare.com/accessories)

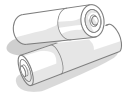

Katteluken **krever fire AA 1,5V-alkalinbatterier av god kvalitet**, som må settes inn og byttes med forsiktighet. **Ikke bland ulike batterityper** eller en kombinasjon av **nye og brukte** batterier. Hvis katteluken **ikke skal brukes** på flere måneder, **fjerner du batteriene**. Bruk bare batteritypen som er angitt i denne manualen (se side 127), bruk av andre batterier **kan være utrygt**.

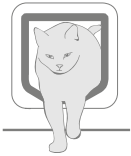

Pass på at katten(e) kan passere komfortabelt gjennom luken før montasje. Se side 130 for detaljer om lukestørrelsen.

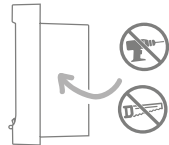

**Ikke skjær eller drill i tunnelen til katteluken.**

Du finner **produktkoden** på baksiden av katteluken, over tunnelen.

Merket med **serienummeret** er på insiden av batteridekselet.



- Pass på at du har alle delene som er i listen på **side 121**.
- Sikre at dette produktet er riktig installert før bruk. Detaljer om installasjonen begynner på **side 129**.
- Etter montasje må du sjekke alle festeskruene på den ytre rammen, og stramme og inspisere dem regelmessig.
- For å registrere garantien, gå til: [surepetcare.com/warranty](http://surepetcare.com/warranty)

## Sikkerhetsforskrifter for installasjon

- Ikke bruk dette produktet hvis delene mangler, er ødelagte eller slitte.
- Vær forsiktig når du justerer posisjonene for å unngå fastsetting eller klemming av kroppsdeler.
- Pass på at du bruker **verneutstyr** som vernebriller.
- Vær forsiktig når du bruker elektriske verktøy og følg **alle medfølgende sikkerhetsinstruksjoner**.



**KJÆLEDYR:** Sure Petcare anbefaler at SureFlap-katteluken med mikrobrikke brukes med kjæledyrets implanterte mikrobrikke, men den kan også brukes med Sure Petcare RFID-halsbåndbrikke. Hvis den brukes med halsbåndbrikke, må den brukes med et sikkerhetshalsbånd som **inkluderer en sikkerhetsspenne** (bare for katter). Sure Petcare påtar seg intet ansvar for eventuelle skader eller dødsfall forårsaket av halsbåndet til kjæledyr. **Denne katteluken må bare brukes av katter som passerer gjennom dimensjonene til åpningen i katteluken som vist på side 130.**



**SIKKERHET:** De **motoriserte låsene** er **bare for å hindre at uønskede dyr kommer inn og er ikke en sikkerhetsanordning**. Sure Petcare påtar seg intet ansvar for utilsiktet bruk og eieren av dette produktet påtar seg det fulle ansvar for å overvåke inn- og utgangen av hjemmet der det brukes.



**INSTALLASJON:** Før du installerer katteluken må du vurdere **potensielle farer** innenfor eller utenfor den tiltenkte plasseringen, og hvilken innvirkning senere endringer i boligen kan ha på bruken av katteluken. Hvis du har spørsmål om installasjonen av katteluken, anbefaler vi at du kontakter en fagperson.

**Ikke installer SureFlap-katteluken med mikrobrikke i en brannør, da brannøren vil bli uegnet til bruk.**



**FORSIKTIG:** I få situasjoner og under ekstreme værforhold, kan vann komme gjennom døren og føre til sklifare. Vær nøye med å tørke opp vann fra gulvet.



**BARN:** Barn må **ikke få lov å leke med SureFlap-katteluken med mikrobrikke**. Det er ikke et leketøy og må ikke behandles som det. Imidlertid kan katteluken med mikrobrikke brukes av barn fra 8 år og oppover, og også av personer med reduserte fysiske, sensoriske eller mentale evner, så lenge de er **under oppsyn eller har fått instruksjoner om hvordan de bruker produktet på en sikker måte**. De må alltid **gjøres oppmerksom på potensielle involverte farer**. La ikke barn **rengjøre produktet uten oppsyn**.

**Produktet er laget av små deler.** Alle løse gjenstander må **holdes borte fra små barn** mens du monterer produktet for å unngå for **fare for kveling**.



**BARNESIKRING:** Hvis det bor barn i boligen, er det **viktig at katteluken barnesikres**. **Feilaktig bruk** av katteluken av barnet kan føre til at det utsettes for **potensielle farer**. Derfor er det viktig at **små barn som oppholder seg i nærheten av katteluken overvåkes til enhver tid**.

# Produktoversikt

## Slik virker katteluken



I standardmodus låses katteluken fra utsiden.

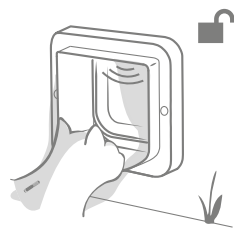

Den åpnes når den gjenkjenner mikrobrikken eller halsbåndbrikken til den autoriserte katten, eller når hodet til dyret kommer inn i tunnelen.

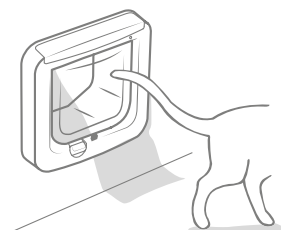

Når katten er helt inne i boligen, vil katteluken låses.

**i** Mikrobrikkeleseren er plassert på utsiden av katteluken og har selektiv inngang, men alle dyr kan gå ut.

## Husk

Det er viktig å vite hvilken side av katteluken som er laget for å vende inn og ut mot boligen. Forsiden av katteluken har en **SureFlap-logo** og **et batterikammer**, og må vende innover.

Inni boligen

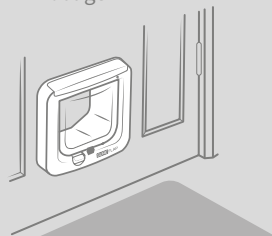

Utenfor boligen

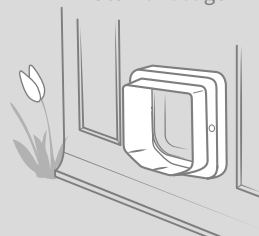

## Hovedfunksjoner

**Batteri-kammer**

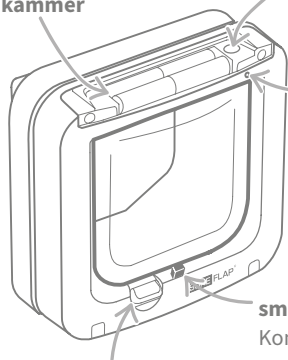

**Manuell lås**

Kontrollerer åpningen av luken i alle retninger (se s. 141)

**Legg til et kjøledyr-knapp**

Brukes til å programmere mikrobrikken til katten (se side 127)

**Indikasjonslampe**

Indikerer når batteri-nivået er lavt og når katteluken er i Legg til kjøledyr-modus (se s. 127 og 128)

**Sensorer**

Gjenkjenner katten

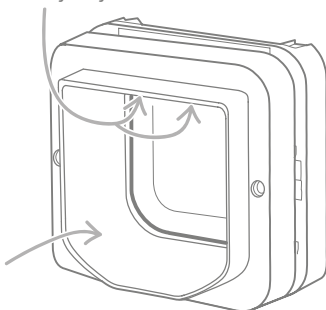

**Tunnel**

**smekklås**

Kontrollerer åpningen innover av luken

## Hovedtrinn oppsett

For å hjelpe deg med oppsettet og bruke den nye katteluken med mikrobrikke, viser punktene under trinnvis hva du må gjøre og hvor du informasjonen i manualen.

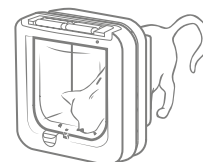

Programmer katteluken først

Sett inn batteriene og programmer kattens mikrobrikke-ID i katteluken. **Vi anbefaler at du gjør dette først for å tilpasse katteluken.**

s. 127



Finn ut hvor du vil tilpasse katteluken

Hvis du ennå ikke har bestemt hvor du vil tilpasse katteluken, har vi laget en guide som hjelper deg å finne den beste plasseringen anbefalt av våre katteadferdsekspert.

s. 129



Les montasjestrinnene nøye

Pass på at du har alt nødvendig verktøy og tilbehør for å tilpasse den på valgt sted.

s. 129

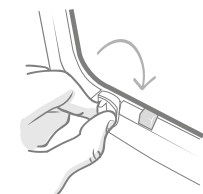

Manuell låsemodus

Den manuelle låsen kan brukes til å forhindre at katten(e) går ut eller inn av boligen, og gir deg mer kontroll over katteluken.

s. 141

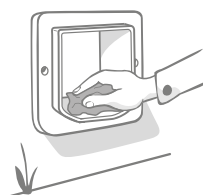

Viktig vedlikehold av produktet

For at sensorene skal virke effektivt og gjenkjenne katten, må de være fri for smuss, så det er viktig at du rengjør katteluken regelmessig.

s. 142





## Batterier

Bruk alltid **fire AA 1,5V-alkalinbatterier av god kvalitet** slik at du er sikker på at katteluken fungerer som den skal. For eksempel av merket **Energizer** eller **Duracell**. Indikatorlampen vil blinke rødt **hvert femte sekund** når batterinivået er lavt.

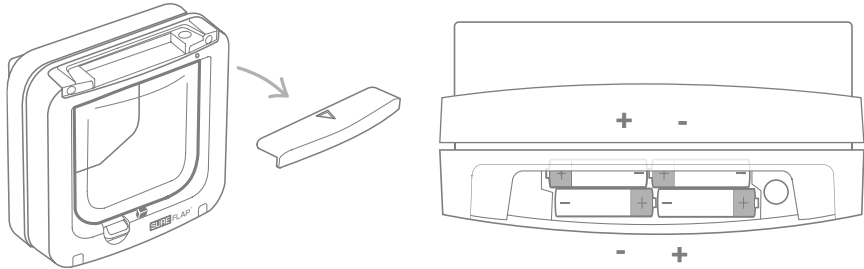

Fjern dekelet på batterikammeret på forsiden av katteluken for å sette inn batteriene.

Sett inn batteriene som vist, med + og - i riktig retning. Så setter du dekelet på kammeret igjen.



## Programmering av katteluken

For å starte å bruke katteluken, må du programmere kattens mikrobrikke-ID i katteluken. Dette gjøre bare én gang for hver katt, da IDen lagres i minnet til katteluken. For å gjøre dette følger du den enkle, trinnvise guiden. **Vi anbefaler sterkt å gjøre dette før montasje, men du kan også programmere etter montasje ved å følge de samme trinnene under.**

### Trinn for trinn

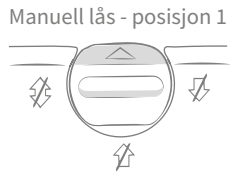
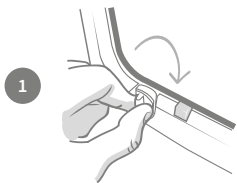

Pass på at den manuelle låsen står i **posisjon 1** før du starter. Se side 141 for mer informasjon om den manuelle låsen.

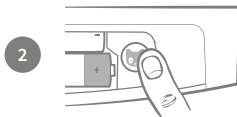

Fjern dekelet på batterikammeret for å se Legg til kjæledyr-knappen, og hold den inne i ett sekund for å starte Legg til kjæledyr-moduset.

### Trinn for trinn forts

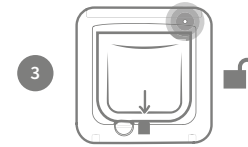

Smekklåsen vil nå åpnes slik at katten kan passere gjennom luken, og indikatorlampen vil blinke hvert sekund. Katteluken er nå i Legg til kjæledyr-modus.

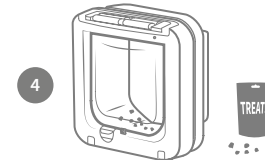

Plasser litt tørrfor eller en godbit inni tunnelen, så nært den gjennomsiktige plastdøren som mulig. Målet er å friste kjæledyret til å føre hodet inn i tunnelen.

Tips: Du kan også prøve å bruke kattemynte.

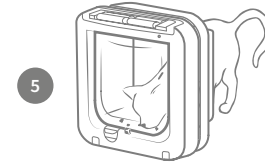

Når katten fører hodet inn i tunnelen for å spise maten, aktiveres sensorene og katteluken lagrer mikrobrikke-IDen. Se Hjelp og kundestøtte på side 143 for råd om hvordan du kan oppmuntre katten til å bruke katteluken.

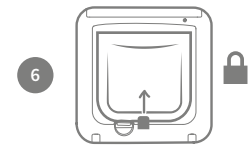

Når kattens mikrobrikke-ID er lagt til, går luken tilbake til standard drift. Indikatorlampen vil stoppe å blinke og smekklåsen vil låses (beveges oppover) når katten har fjernet seg fra katteluken.



Katteluken kan lagre opptil 32 katte-IDer. For å legge til flere IDer gjentar du trinnene over for hver katt. Hvis katteluken allerede er installert, men du vil legge til en ekstra katt, gjentar du trinnene 2-6.

### Legg til kjæledyr-knappen har flere funksjoner

- **Avbryt programmeringen av kattens mikrobrikke-ID ikatteluken** (hold knappen nede igjen i ett sekund, etter å ha startet Legg til kjæledyr-modus)

- **Slett minnet til katteluken (hold knappen nede i ti sekunder.** Smekklåsen vil gå ned og gå opp igjen når du er ferdig)

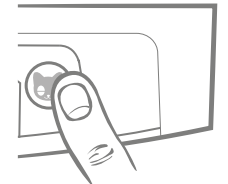

Hvis katten ikke har mikrobrikke, kan du kjøpe en Sure Petcare RFID-hålsbåndbrikke fra [surepetcare.com/accessories](http://surepetcare.com/accessories). For å legge brikken til katteluken, gjentar du trinn 2, 3 og 5 ved å holde hålsbåndbrikken inni tunnelen. Pass på at du trykker brikken mot luken. Unngå bruk av metallsmykker i denne prosessen, det kan forstyrre sensorene til katteluken.



## Tilpassing av katteluken

### Hvor skal du tilpasse katteluken

Katteluken kan tilpasses på følgende steder. Se spesifikke sider for mer informasjon om verktøy og utstyr du trenger og de trinnvise instruksjonene for montasje.

- **Tre-/plastdører**, se side 131
- **Dører i metall**, se side 135
- **Glass** (glassmester må brukes), se side 133
- **Vegger** (konsulter en byggmester), se side 137



Det er viktig å sjekke om døren har metall i seg, da dette kan forstyrre sensorene til katteluken. Gjør dette ved å **holde en magnet mot døren. Noen metaller som aluminium kan derimot ikke gjenkjennes på denne måten, så du må kanskje skjære et lite hull i døren for å sjekke.** Se side 135 for flere detaljer.



**For installasjon i glass må du kanskje kjøpe en ny glassrute, særlig hvis du har dobbelt eller trippelt glass.** For å tilpasse katteluken, må det skjæres et hull gjennom glasset og vi anbefaler sterkt at du kontakter en glassmester for å gjøre det. Du må gi glassmesteren målene for plasseringen av hullet. Detaljer om dette finner du på side 133.

## Råd fra kattedferdsekspertene

Her kommer noen tips om hvordan du finner den beste plasseringen for katteluken, da det kan være avgjørende for kjæledyret ditt. Selv om bakdøren kan være det opplagte stedet for å tilpasse katteluken, må du vurdere hvordan utformingen av hagen kan påvirke katten.

Bruk potteplanter eller hagemøbler for å redusere risikoen for at andre katter skal kunne overfalle katten din fra høyereliggende steder.

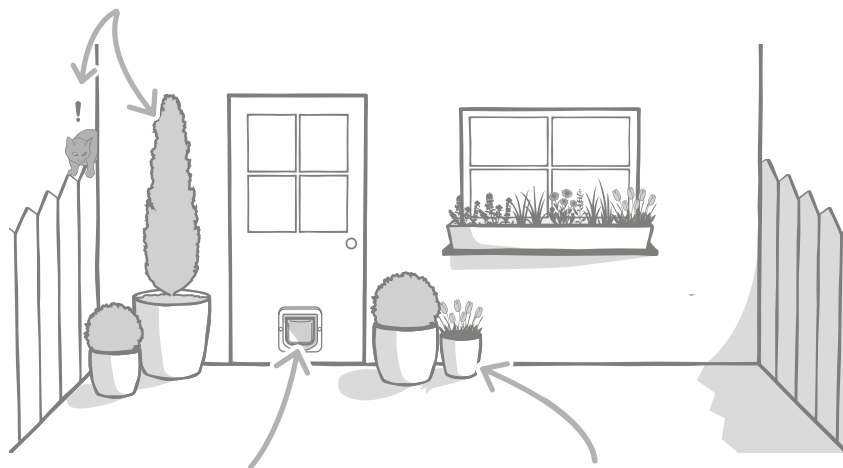

Pass på at katteluken er montert i riktig høyde for kjæledyrene, så det er lett for dem å gå inn og ut.

Skjul kattedøren med potteplanter, da det å gå inn fra et stort, åpent område kan være stressende for noen kjæledyr.

## Ting du må huske på



Vi anbefaler sterkt at du kontakter en glassmester for montasje i glass og en byggmester for montasje i vegg.

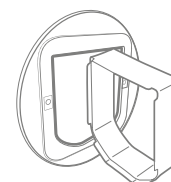

Det kreves SureFlap-tilbehør for installasjon i vegg, glass og metall. Gå til [surepetcare.com/accessories](http://surepetcare.com/accessories)



Vi anbefaler at du programmerer katten(e) før du monterer luken (se side 127).

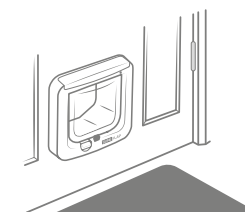

Pass på at katteluken vendes riktig vei. Siden med SureFlap-logoen skal vende innover.



Pass på at du har nok tid til å konfigurere og tilpasse katteluken.



Se gjerne på våre installasjonsvideoer på internett på [surepetcare.com/support](http://surepetcare.com/support)

## Viktig montasjeinformasjon

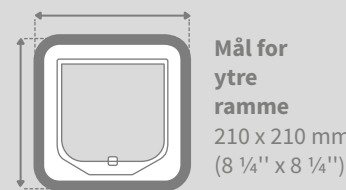

**Mål for ytre ramme**  
210 x 210 mm  
(8 1/4" x 8 1/4")

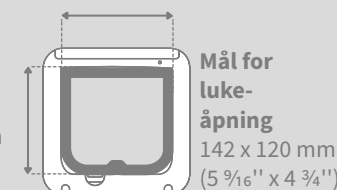

**Mål for luke-åpning**  
142 x 120 mm  
(5 9/16" x 4 3/4")

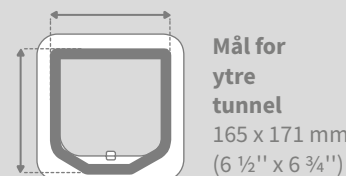
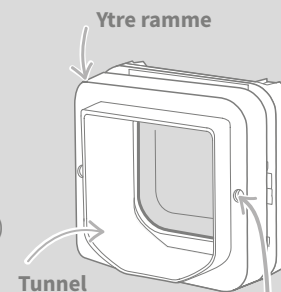

**Mål for ytre tunnel**  
165 x 171 mm  
(6 1/2" x 6 3/4")

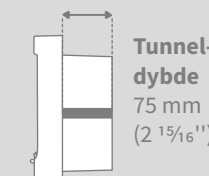

**Tunnel-dybde**  
75 mm  
(2 15/16")

Ytre skruer



Ytre dekkplugg



**Drill eller skjær aldri tunnelen til katteluken**



## Montasje av katteluken i tre eller plast

### Nødvendig verktøy og utstyr

- ✓ Linjal
- ✓ Skarp blyant
- ✓ Elektrisk drill med et 6 mm (1/4") bor
- ✓ Vater
- ✓ Elektrisk stikksag
- ✓ Stjerneskrutrekker
- ✓ Heftemasse
- ✓ Vernebriller
- ✓ Medfølgende skruer og dekkplugg

Du finner forklarende videoer om installasjon (med engelsk tale) på [surepetcare.com/support](https://surepetcare.com/support)

### Trinnvis guide



**Før du starter montasjen, anbefaler vi at du programmerer kattens ID. Se side 127.**

1

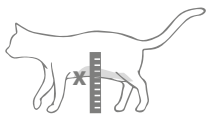

For å være sikker på at katten kommer seg uhindret gjennom katteluken, måler du kjæledyrets høyde fra **magen til gulvet**. Marker denne høyden på døren, **da dette vil være bunnen** av hullet som skal skjæres gjennom døren.

2

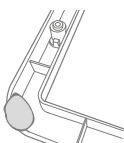

Fest en kule med heftemasse bak hjørnene til den ytre rammen, slik at du kan feste den til døren og bruke den som mål.

3



Hold ytre rammen til døren etter merket du lagde for kattens magehøyde **for å tilpasse den nederste kanten av hullet**. Bruk et vater slik at rammen blir rett. Så tegner du rundt innsiden av rammen og gjennom de **to skrueshullene** med en skarp blyant.



**Vær forsiktig når du bruker elektriske verktøy og følg alle medfølgende sikkerhetsinstruksjoner.**

4

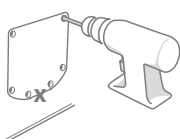

Nå er det klart for skjæringen. Vi anbefaler sterkt at du driller store hull i alle hjørnene av omrisset, for å forenkle skjæringen av hullet med stikksagen. **Pass på at disse hullene berører linjen og at de er store nok til at bladet på stikksagen kan passe gjennom.**

5

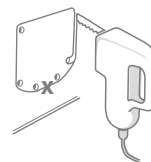

Bruk stikksagen og skjær rundt **yterkanten av linjen du tegnet**. På denne måten vil katteluken passe gjennom hullet med en gang. **Hvis du derimot skjærer på eller innenfor linjen, kan hullet bli for lite**. Hvis dette skjer, filer du hullet nøye helt til katteluken passer.



**Når hovedhullet er skjært, sjekker du om det er metall inni døren. Hvis du ser metall, går du til side 135 og følger instruksjonene for tilpassing i en metaldør.**

6

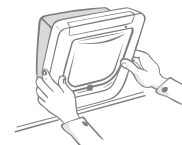

Nå sjekker du at katteluken passer gjennom hullet. Husk at SureFlap-logoen må vende inn mot boligen. Vi anbefaler at dere er to personer til å gjøre dette. En på innsiden og den andre på utsiden for å hjelpe og holde produktet på plass.

7

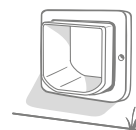

Pass på at tunnelen til katteluken er ordentlig presset gjennom hullet på utsiden av boligen, og skyv den ytre rammen over den. Når den utvendige rammen er på plass, må du lage et spisst blyantmerke gjennom de to hullene.

8

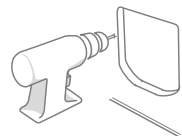

Fjern den utvendige rammen og katteklaffen fra døren og så driller du to hull med et 6 mm (1/4") bor, pass på å holde drillen horisontalt. Vi anbefaler at du velger riktig lengde på skruen for å feste katteklaffen til døren på dette stadiet. Se neste trinn.

9

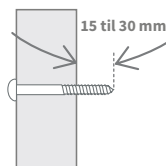

For å velge riktig lengde på skruene som følger med for å feste katteluken til døren må du sammenligne lengden på skruene med tykkelsen på døren. Skruene må være mellom 15 til 30 mm (19/32 til 1 3/16") lengre enn tykkelsen på døren.

10

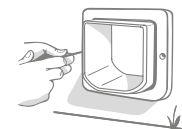

Sett katteluken tilbake gjennom døren og skyv den ytre rammen over tunnelen. Hold luken godt på plass, bruk en stjerneskrutrekker og skruene du valgte til å feste den ytre rammen. Skru fast den første skruen, men ikke for hardt, så gjør du det samme den andre. Når alle skruene er på plass, strammer du dem.

11

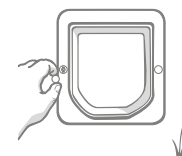

Så setter du inn dekkpluggene i den ytre rammen.



## Montasje av katteluken i glass

### Nødvendig verktøy og utstyr

- ✓ Linjal
  - ✓ Stjerneskrutrekker
  - ✓ Glassmester
  - ✓ Klar tetningsmasse for alle værforhold
- SURE FLAP** tilbehør

  - ✓ Monteringsadapter for katteluken
  - ✓ Medfølgende skruer og dekkplugg

**Du finner forklarende videoer om installasjon (med engelsk tale) på [surepetcare.com/support](https://surepetcare.com/support)**

### Trinnvis guide for å skjære hull i glass

**Hvis glassdøren ikke har et hull for å tilpasse katteluken, må en glassmester komme og ta mål til den nye glassruten. Vanligvis kan ikke en glassrute skjæres på stedet, særlig hvis du har en dør med dobbelt eller trippelt glass.**

**Før du starter montasjen, anbefaler vi at du programmerer kattens ID. Se side 127.**

**1** For å tilpasse katteluken i glasset, må det skjæres et **rundt hull med en diameter på 212 mm (8 3/8")**. Dette må gjøres av en profesjonell glassmester. For å være sikker på at katten kommer seg uhindret gjennom katteluken, må du passe på at dette runde hullet skjæres ut i rett høyde. For å gjøre dette, måler du først høyden fra **kattens mage til gulvet**.

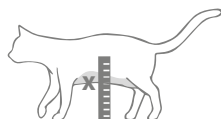

**2** Legg til 56 mm (2 1/4") til høyden, dette vil gi den totale avstanden fra gulvet til midten av sirkelen som må skjæres ut. Pass på at dette punktet er minst 200 mm (7 7/8") fra bunnen av vindusrammen for å gi plass til monteringsadapteren.

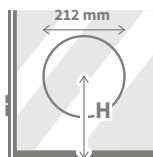

**H = kattens magehøyde + 56 mm = midten av sirkelen.**

**3** Hvis det tilpasses en dør med dobbelt eller trippelt glass, må glassmesteren bruke en **ikke-metallisk** avstandsplate rundt hullet, da en metallplate kan føre til at katteluken ikke leser mikrobrikkene. (Avstandsplaten er obligatorisk for å fylle tomrommet mellom glassrutene.)

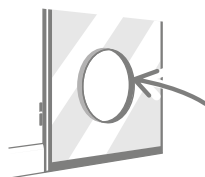

**Bruk alltid beskyttelseshansker når du jobber med skjært glass, kantene kan være skarpe.**

### Trinnvis guide for montasje

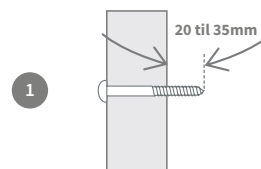

Først velger du riktig skruelengde fra medfølgende skruer. Du må sammenligne skruelengdene med tykkelsen på døren. Skruelengden må være mellom 20 til 35 mm. (25/32 til 2 3/8") lengre enn tykkelsen på glasset.

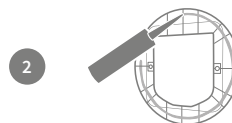

Vi anbefaler at to personer monterer glasset; en person på utsiden og den andre på innsiden av boligen. Først påføres en stripe med klar tetningsmasse for alle værforhold på baksiden av begge monteringsadapterne, omtrent 15 mm (5/8") fra kanten. Pass på at du har katteluken for hånden og klar til å tilpasses.

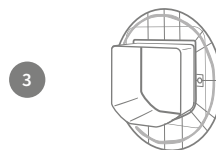

Plasser en av monteringsadapterne over tunnelen til katteluken slik at siden med tetningsmasse vender utover og ikke berører noen overflater.

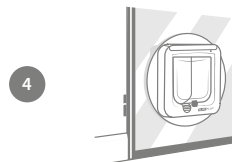

Fra innsiden setter du tunnelen gjennom hullet i glasset og passer på at katteluken er sentrert i hullet. Trykk både katteluken og monteringsadapteren hardt, slik at du presser tetningsmassen mot glasset. Husk at SureFlap-logoen må vende inn mot boligen.

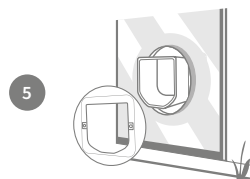

Fra utsiden tar du den andre monteringsadapteren og skyver den over tunnelen med tetningsmassen vendt mot vinduet. Kanskje må den andre personen på innsiden av boligen holde katteluken godt på plass.

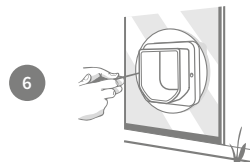

Så skyver du den ytre rammen over tunnelen. Bruk en stjerneskrutrekker og skruene du valgte tidligere og sett den ytre rammen på plass. Skru fast den første skruen, men ikke for hardt, så gjør du det samme den andre. Når alle skruene er på plass, strammer du dem.

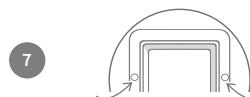

Så setter du inn dekkpluggene i den ytre rammen.



# Montasje av katteluken i en metalledør

## Før du starter

Det er viktig å sjekke om døren inneholder en metallplate eller tynn metallfolie før montasje. Grunnen til dette er at nærvær av metall kan påvirke ytelsen til katteluken.

### Dører som inneholder metall:

- Dører med metallfolie - Garasjedører i metall - Sikkerhetsdører - Metalledører med uPVC-overflate



**Metalledører med uPVC-overflate ser ofte ut som vanlige uPVC-dører, så du bør sjekke grundig der panelet er skåret.**

Metalledørhåndtak eller postkasser bør ikke føre til problemer og vanligvis vil eventuelle forstyrrelser fra dører som inneholder metall være umerkelige og leseområdet fortsatt være tilstrekkelig. For å redusere risikoen for forstyrrelser anbefaler vi å skjære et litt større hull for katteluken. Se hvordan du gjør dette i den trinnvise guiden.

## Nødvendig verktøy og utstyr

- ✓ Linjal
- ✓ Skarp blyant
- ✓ Monteringsadapter for katteluken
- ✓ Vater
- ✓ Elektrisk stikksag
- ✓ Elektrisk drill med et 6 mm (1/4") bor
- ✓ Heftemasse
- ✓ Vernebriller
- ✓ Stjerneskrutrekker
- ✓ Medfølgende skruer og dekkplugg

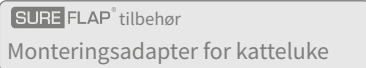

## Trinnvis guide

1



For å være sikker på at katten kommer seg uhindret gjennom katteluken, måler du kjøledyrets høyde fra **magen til gulvet**. Marker denne høyden på døren, da dette vil hjelpe deg å justere hullet.

2

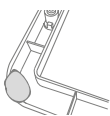

Påfør noe heftemasse bak hjørnene til den ytre rammen, slik at du kan feste den til døren og bruke den som mål.

3

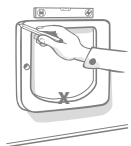

Fest den ytre rammen til døren og bruk merket du lagde for kattens magehøyde for å **tilpasse den nedre, innerste kanten av den ytre rammen**. Bruk et vater slik at den blir rett, så tegner du rundt **utsiden av rammen med en skarp blyant**.

4

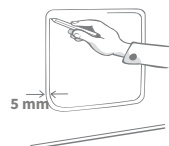

Så markerer du skjærelinjen 5 mm (3/16") innenfor linjen du akkurat skisserte. Når det er gjort, visker du bort den første skisserte linjen for å ikke ta feil.



**Vær forsiktig når du bruker elektriske verktøy og følg alle medfølgende sikkerhetsinstruksjoner.**

5

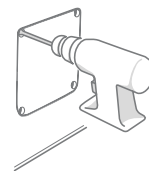

Nå er det klart for skjæringen. Vi anbefaler sterkt at du driller store hull i alle hjørnene av omrisset, for å forenkle skjæringen av hullet med stikksagen. **Pass på at disse hullene berører linjen og at de er store nok til at bladet på stikksagen kan passe gjennom.**

6

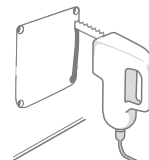

Bruk stikksagen og skjær rundt **innerkanten** av linjen du tegnet. Når hullet er skjært ut, må du velge riktig skrue lengde fra medfølgende skruer. Du må sammenligne skrue lengdene med tykkelsen på døren. Lengden på skruene må være mellom 20 til 35 mm (25/32 til 2 3/8") lengre enn tykkelsen på døren.

7

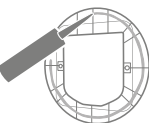

Påfør en stripe med klar tetningsmasse for alle værforhold på baksiden av begge monteringsadapterne, omtrent 15 mm (9/16") fra kanten. Pass på at du har katteluken for hånden og klar til å tilpasses. Plasser en av monteringsadapterne over tunnelen til katteluken slik at siden med tetningsmasse vender utover og ikke berører noen overflater.

8



Vi anbefaler at to personer gjør dette; en person på utsiden og den andre på innsiden av boligen. Fra innsiden setter du tunnelen gjennom hullet i døren. **Husk at SureFlap-logoen må vende inn mot boligen.**

9

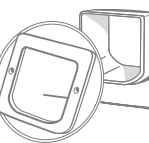

Fra utsiden, **sjekker du at tunnelen er sentrert i hullet og ikke hviler på kanten av hullet**. Så tar du den andre monteringsadapteren og skyver den over tunnelen med tetningsmassen vendt mot døren. Kanskje må den andre personen på innsiden holde katteluken godt på plass.

10

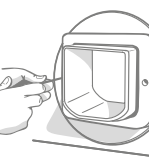

Så skyver du den ytre rammen over tunnelen. Personen på innsiden må holde katteluken godt på plass, slik at tunnelen er sentrert i hullet. Bruk en stjerneskrutrekker og skruene du valgte, og sett den ytre rammen på plass. Skru fast den første skruen, men ikke for hardt, så gjør du det samme den andre. Når alle skruene er på plass, strammer du dem.

11

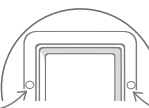

Så setter du inn dekkpluggene i den ytre rammen.



# Montasje av katteluken i en vegg

## Før du starter



**Kontakt en kvalifisert for å diskutere det beste stedet å plassere katteluken. Husk at noen av veggene kan være bærende eller så kan det være elektriske ledninger eller vannrør gjemt bak dem som, hvis de blir skadet, kan forårsake alvorlige problemer.**



Vi anbefaler at du ikke prøver å utføre arbeidet selv med mindre du har relevant erfaring. Jobben kan være grisete, så verneklær og vernebriller er et must, og følg alle sikkerhetsinstruksjoner ved bruk av elektroverktøy.

## Nødvendig verktøy og utstyr

- ✓ Linjal & Vater
  - ✓ Tape for alle værforhold
  - ✓ Heftemasse
  - ✓ Veggplugg og skruer
  - ✓ Skarp blyant
  - ✓ Stjerneskrutrekker
  - ✓ Støvsuger
  - ✓ Vernebriller og arbeidsklær
- SURE FLAP® tilbehør

  - ✓ Tunnelforlengere til katteluke
  - ✓ Elektrisk bormaskin og betongbor
  - ✓ Klar tetningsmasse for alle værforhold
  - ✓ Passende elektroverktøy for din vegg

For vegginstallasjoner kan tunnelforlengere stables sammen for å lage en lenger tunnel til katteluken. Den eksisterende tunnelen er 70 mm (2 3/4") lang. Hver tunnelforlenger legger 50 mm (2") til tunnelens lengde.

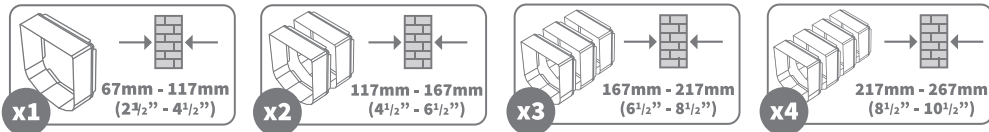

**Du finner forklarende videoer om installasjon (med engelsk tale) på [surepetcare.com/support](https://surepetcare.com/support)**

## Veggmontasjesdeler

Ytre ramme

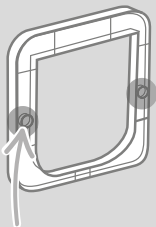

Ytre skruerull

Tunnel

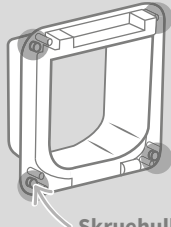

Skruehull for veggmontering

Frontramme

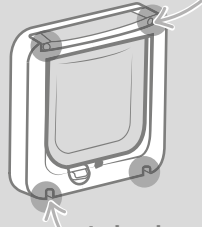

Indre skruerull  
Bak de indre dekkpluggene

Indre skruerull  
Bak dekelet til batterikammeret

## Trinnvis guide

1

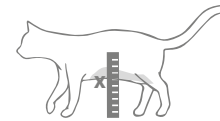

For å være sikker på at katten kommer seg uhindret gjennom katteluken, måler du kjøledyrets høyde fra **magen til gulvet**. **Marker denne høyden på veggen, dette vil være bunnen til hullet som skal skjæres gjennom veggen.** Merk: Hvis avstanden er stor til bakken på utsiden av boligen, må du lage et trinn slik at kjøledyret får tilgang til tunnelen.

2

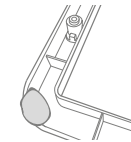

Fest en kule Blu Tack (eller lignende klebende sparkel) på begge de bakre hjørnene av den utvendige rammen, slik at du kan feste den på veggen og bruke den som en mal.

3

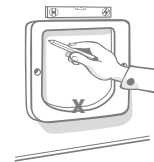

Fest den utvendige rammen på veggen med hjelp av høydemarkeringen du gjorde for katteluken for å justere inn hullets nederkant. Bruk et vater slik at rammen blir rett. Så tegner du rundt innsiden av rammen med en skarp blyant. Merk deretter midten av det opptegnede området, dette vil bli brukt som et referansepunkt. Før du skjærer hull gjennom veggen, **fjerner du katteluken fra arbeidsområdet** slik at den ikke tildekkes med støv.

4

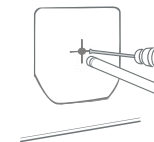

Bruk elektroverktøy og drillbor for veggen (**hør med en bygger for å finne passende verktøy**), bor et hull hele veien gjennom veggen på midtpunktet du merket opp. Vi råder deg til å få noen til å hjelpe deg med støvsugeren, slik at ikke rommet fylles opp med støv.

5

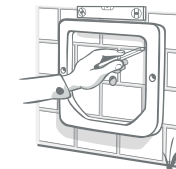

Fra utsiden av huset skal du nå bore et hull som referanse og feste på den utvendige rammen på veggen. **Vi råder deg til å feste den utvendige rammen et par millimeter lavere enn på innsiden for å gjøre det mulig for regn som samles opp i tunnelen å renne ut igjen.**

6

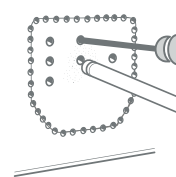

Tilbake på innsiden av huset; enten du skjærer gjennom mur, tre, fliser eller gips, så bør du bore noen prøvehull, først rundt perimeteret av linjen du har trukket og deretter i midten av det markerte området. **Hullene rundt perimeteret skal berøre linjens innside og hullene i midten skal gå rett gjennom veggen for å hjelpe til med skjæreplassen.**

7

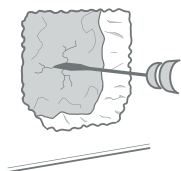

Fjern så alt materiale i midten med det mest egnede verktøyet for materialet du skjærer i. **Vi anbefaler at du ikke skjærer gjennom utsiden i ett.** Skjær bort materiale på innsiden av huset først og beveg deg deretter på utsiden for å skjære resten av hullet der. **Prøv å holde hullet innenfor det skisserte området, ellers vil det være for stort.**

8

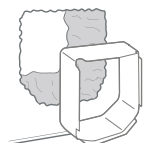

Vi anbefaler å bruke en av tunnelforlengerne for å være sikker på at du har en klar bane gjennom veggen. Når dette er gjort, fjerner du alt støv og avfall.

9

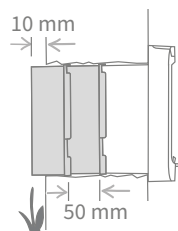

For å forlenge tunnelen til katteluken gjennom utsiden av veggen, må du bruke **tunnelforlengerne slik** at den blir lang nok. Tunnelen til katteluken er 70 mm ( $2\frac{15}{16}$ "") og hver forlenger er 50 mm (2"), så du må beregne hvor mange forlengere du trenger for at tunnelen skal nå gjennom til utsiden. **Enden må stikke ut med minst 10 mm ( $\frac{3}{8}$ "") for at den ytre rammen skal kunne hvile på den.**

10

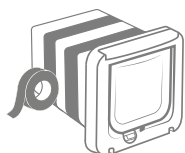

Stable tunnelforlengerne sammen og fest dem til enden av katteluketunnelen ved hjelp av værbestandig tape mellom hvert ledd. **Ikke lim tunnelforlengerne eller katteluken sammen.** Fra innsiden av huset mater du den forlengede tunnelen inn i hullet i veggen til katteluken er i flukt mot veggen. Hvis det ikke er nødvendig med noen justering av hullformen eller -størrelsen, har du kommet til punktet der du kan feste katteluken til innsiden av huset.

11

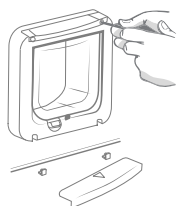

Katteluken kan festes direkte på innsiden av veggen. For å komme til skruerhullene, må du skru løs frontrammen fra tunnelen. Først fjerner du batteridekselet og dekkpluggene, så skrur du ut de fire interne skruene og drar tunnelen og frontrammen fra hverandre.

12

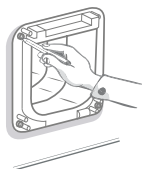

Finn deretter de 4 skruerhullene, det er de største hullene i hjørnene til katteluken. Merk hullplasseringene med en spiss blyant.

13

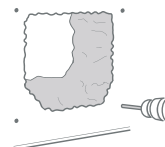

Fjerner du katteluken fra veggen og tar den vekk fra arbeidsområdet. Bor de fire hullene med passende drillbor for å passe med konstruksjonen av veggen, og pass på at du ikke knuser noe gjennom kanten av hovedhullet. Når du har boret ferdig, setter du stikkontakter i hvert av hullene.

14

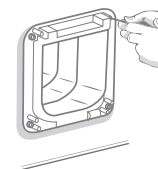

Skift ut katteluken, med den forlengede tunnelen, tilbake i hullet. Bruk deretter passende skruer for stikkontaktene, skru katteluke til veggen - **se diagrammet.**

15

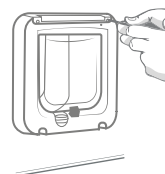

Skru frontrammen tilbake på tunnelen. Det er viktig at disse delene passer riktig sammen. Pass på at avstanden mellom delene ikke er større enn tykkelsen på et kredittkort. Når det er skrudd sammen, setter du batteridekselet og de interne dekkpluggene tilbake på katteluken.

16

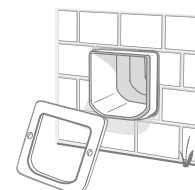

Nå kan du bevege deg til utsiden av huset. Den forlengede tunnelen bør nå stikke ut av hullet. Plasser den utvendige rammen over tunnelen.

17

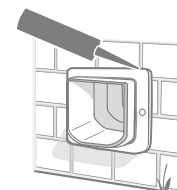

Bruk til sist et allværstettemiddel for å tette luken mellom tunnelen og den utvendige rammen. Vi anbefaler også å ha litt tettemiddel rundt skjøtet mellom den utvendige rammen og veggen.

18

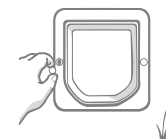

Så setter du inn dekkpluggene i den ytre rammen.



## Manuell låsemodus

### 4-veis manuell lås

Den manuelle låsen har fire posisjoner som kontrollerer åpningen av luken i begge retninger, dette gir deg kontroll over inngangen og utgangen til kattene.

**!** Luken må være vertikal før du endrer posisjonen til vrilåsen.

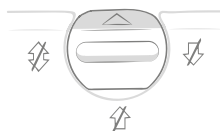

#### Posisjon 1 – Inngang og utgang

Standard posisjon i bruk. Autoriserte katter kan gå inn og alle katter kan gå ut.

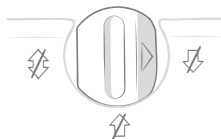

#### Posisjon 2 – Kun utgang

Alle katter kan gå ut av boligen, men ingen katter kan gå inn.

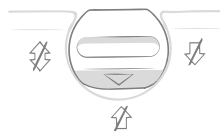

#### Posisjon 3 – Kun inngang

De autoriserte kattene dine kan gå inn, men ikke gå ut av boligen. Dette er nyttig hvis du trenger å holde katten innendørs, f.eks. før dere skal til dyrlegen.

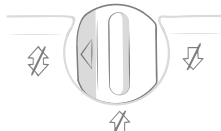

#### Posisjon 4 – Helt låst

Ingen katter kan gå inn eller ut av boligen.

## Slå av mikrobrikkeleseren

Hvis du ønsker å slå av mikrobrikkeleseren i katteluken og bruke den som en vanlig katteluke igjen, følger du de tre trinnene under:

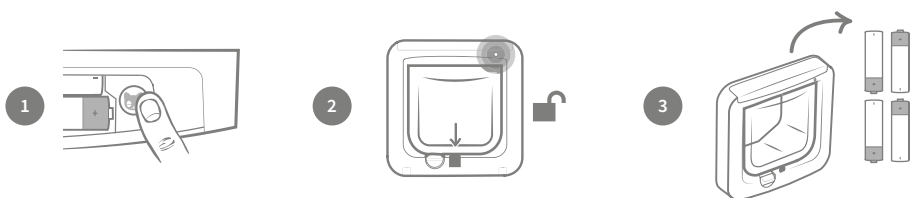

1 Fjern dekselet på batterikammeret og trykk Legg til et kjøledyr-knappen en gang.

2 Smekklåsen vil åpnes og indikatorlampen blinke når katteluken starter Legg til et kjøledyr-moduset.

3 Fjern batteriene og sett på dekselet igjen. Smekklåsen vil nå stå åpen og katteluken kan brukes som en vanlig katteluke.

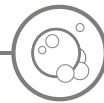

## Vedlikehold av produktet

Det er viktig at katteluken holdes ren, slik at den fortsetter å fungere slik den skal. Vi anbefaler at du rengjør den annenhver måned for å unngå at det samler seg opp jord, smuss eller kattehår. Slik unngår du at den fungerer ustabil på grunn av oppsamling av smuss.

### Områder som må rengjøres

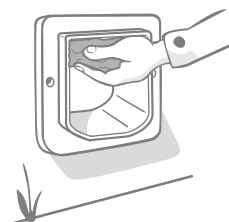

#### Sensorene

Sensorene som brukes til å gjenkjenne katten er på taket i tunnelen. Hvis de blokkeres med smuss eller kattehår, risikerer du at katteluken ikke fungerer som den skal. Blokkerte sensorer kan føre til unormale låsefunksjoner og at batteriet tømmes. Du bør rengjøre sensorene hver 2-3 måned, eller hvis du ser at de er skitne.



#### Tettningslister

Under rengjøring av katteluken må du også fjerne all oppsamling av kattehår fra tettningslistene i området rundt den gjennomsiktige plastdøren, da dette noen ganger kan blokkere sensorene.

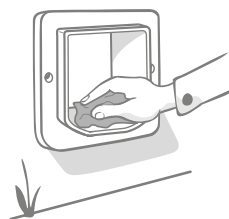

#### Tunnelgulvet

Driften til sensorene avhenger også av refleksjonen i tunnelgulvet. Derfor må dette også holdes rimelig rent. Vi anbefaler at du rengjør tunnelen hver 2-3 måned, eller hvis du ser at den er skitten.

### Problem med produktet?

Hvis katteluken ikke fungerer som den skal, må du ikke reparere den selv. Det vennlige Vårt kundeserviceteam hjelper deg gjerne og gir service hvis produktet er skadet på noen måte. Se telefonnummeret på baksiden eller gå til [surepetcare.com/support](https://www.surepetcare.com/support) for mer veiledning, videoer og kundehjelpforum.





## Hjelp og kundestøtte

### Katten vil ikke bruke katteluken

Katten(e) din(e) kan i utgangspunktet være skeptisk til den nye katteluken. Derfor anbefaler vi å programmere kattens ID før montasje, for å gi dem tid til å bli komfortabel med den. For tips om hvordan du kan oppmuntre katten til å bruke katteluken, gå til [surepetcare.com](http://surepetcare.com) eller prøv noen av eksemplene under:

- Fest den gjennomsiktige luken åpen med tape. Gjør dette en stund slik at katten kan bevege seg fritt gjennom katteluken.
- Prøv å gni kattens lukt rundt katteluken.
- Lyden av smekklåsen som åpnes og lukkes kan skremme katten(e). Se side 141 for å se hvordan du skrur av mikrobrikkeleseren slik at smekklåsen holdes nede og tilbakestill produktet til en vanlig katteluke.

### Katteluken åpnes ikke for katten

- Pass på at mikrobrikke-IDen til katten er programmert riktig - **se side 127.**
- Sjekk at du har installert AA-**alkalinbatterier** og at batterinivået ikke er lavt - **se side 127.**
- Er katteluken tilpasset i en metalldør? Sjekk spesifikasjonene til døren, da dette kan føre til forstyrrelser - **se side 135.**
- Sjekk at det ikke finnes noen åpenbare kilder til elektriske forstyrrelser i området f.eks. defekte blinkende lys etc. Hvis du tror at det er tilfelle, ringer du kundeserviceteamet vårt.

### Kort batterilevetid

- Pass på at tunnelen er ren og at det ikke smuss eller dyrehår tetter til sensorene på tunneltaket - **se side 142.**
- Pass på at du har brukt AA-**alkalinbatterier** av god kvalitet og at de er satt riktig på plass - **se side 127.**
- Sjekk at det ikke finnes noen åpenbare kilder til elektriske forstyrrelser i området f.eks. defekte blinkende lys etc. Hvis du tror at det er tilfelle, ringer du kundeserviceteamet vårt.

### Smekklåsen vil ikke gå ned eller lager høy lyd

- Pass på at frontrammen og tunnelen er god festet til hverandre. Avstanden mellom frontrammen og tunnelen må **ikke være større enn et tykkelsen på et kredittkort.** Den kan reduseres ved å stramme de fire skruene i frontrammen.

### Trenger du fortsatt hjelp?

**Mer omfattende feilsøking er tilgjengelig på internett.** I tillegg til mer detaljert veiledning, videoer og kundehjelpforum. Bare gå til: [surepetcare.com/support](http://surepetcare.com/support) Eller du kan ringe til de vennlige kundestøtteteamet vårt. Du finner telefonnummeret på baksiden eller kontakt oss på: [surepetcare.com/contact](http://surepetcare.com/contact)



## Garanti og ansvarsfraskrivelse

**Garanti:** SureFlap-katteluken med mikrobrikke har 3-års garanti fra kjøpsdatoen, som må påvises med et kjøpsbevis. Garantien er begrenset til eventuelle feil forårsaket av defekte materialer, komponenter eller feilproduksjon. Denne garantien gjelder ikke produkter med defekter forårsaket av normal slitasje, misbruk, forsømmelse eller tilsiktet skade.

Hvis en defekt skyldes produksjonsfeil eller dårlig bearbeidelse, vil delen erstattes med en ny uten kostnader kun i garantiperioden. Etter produsentens bedømmelse kan produktet erstattes kostnadsfritt ved alvorligere feilfunksjon. Dine lovbestemte rettigheter påvirkes ikke.

For å registrere garantien, gå til: [surepetcare.com/warranty](http://surepetcare.com/warranty)

**Ansvarsfraskrivelse:** SureFlap-katteluken med mikrobrikke inneholder selektive inngangsfunksjoner, som er utviklet for å redusere risikoen for å få uønskede dyr inn i boligen. Det er imidlertid ikke mulig å garantere fullt ut at andre dyr utelukkes under alle forhold.

I det eventuelt sjeldne tilfellet at et uønsket dyr skulle komme inn i boligen din, kan Sure Petcare ikke påta seg noe ansvar for eventuelle skader eller ulemper det måtte medføre.



**Avhending av produkter og brukte batterier:** Dette ikonet indikerer at dette produktet er underlagt følgende lovbestemmelser:

Direktivet for elektrisk og elektronisk avfall 2012/19/EU (WEEE-direktivet) og batteridirektivet 2006/66/EC og revisjon 2013/56/EU plikter husstander å avhende brukte batterier og produkter som har nådd slutten av sin levetid på en miljømessig forsvarlig måte, da dette vil redusere virkningen av fallet på miljøet. Disse kan derfor ikke avhendes sammen med vanlig avfall og må resirkuleres på et passende gjenvinningsanlegg. Mer informasjon om resirkulering finner du på: [www.recycle-more.co.uk](http://www.recycle-more.co.uk)

Sørg for å skifte batteriene før utløpsdatoen som er angitt på emballasjen eller selve batteriet, og at de avhendes på en sikker og riktig måte.

Hvis batteriet lekker, bruk verneutstyr for å beskytte deg hensiktsmessig mot eksponering for skadelige kjemikalier før du avhender batteriene og rengjør batterisøl. Unngå kontakt med huden ved rengjøring av batterisøl. Kjemikalier fra batterier må ikke komme i kontakt med øyne eller svelges. Kontakt lege umiddelbart hvis dette skulle skje.

**Advarsel:** Uautoriserte endringer eller modifikasjoner av utstyret som ikke er godkjent av Radio Systems Corporation og strider mot EU-bestemmelser, kan oppheve brukerens rett til å benytte utstyret og kan gjøre garantien ugyldig.

**Industry Canada Notice:** This device complies with Industry Canada licence-exempt RSS standard(s). Operation is subject to the following two conditions: (1) this device may not cause interference, and (2) this device must accept any interference, including interference that may cause undesired operation of the device.

Le présent appareil est conforme aux CNR d'Industrie Canada applicables aux appareils radio exempts de licence. L'exploitation est autorisée aux deux conditions suivantes : (1) l'appareil ne doit pas produire de brouillage, et (2) l'utilisateur de l'appareil doit accepter tout brouillage radioélectrique subi, même si le brouillage est susceptible d'en compromettre le fonctionnement.

## Tack för att du har valt SureFlap kattlucka med chip!

SureFlap kattlucka med chip har designats för att stänga ute oönskade djur från ditt hem för att få dina husdjur att känna sig trygga och lyckliga i sitt eget hus.

Kattluckan kan antingen känna igen det mikrochip som redan finns implanterat i din katt eller Sure Petcare RFID-brickan (säljs separat) och släpper in de auktoriserade katterna i ditt hus. Kattluckan har endast selektivt insläpp och släpper därmed ut alla djur. Du kan programmera och lagra upp till 32 husdjursidentiteter i kattluckans minne och programmeringen sker enkelt med en knapptryckning.

## Produktguide

### Vad finns i förpackningen?

Kontrollera att du har alla dessa delar

- ① Kattlucka
- ② Extern ram
- ③ 2 x skruvlock
- ④ 2 x skruvar på 30 mm
- ⑤ 2 x skruvar på 50 mm
- ⑥ 2 x skruvar på 70 mm

Batterier ingår inte - se sida 151 för ytterligare information

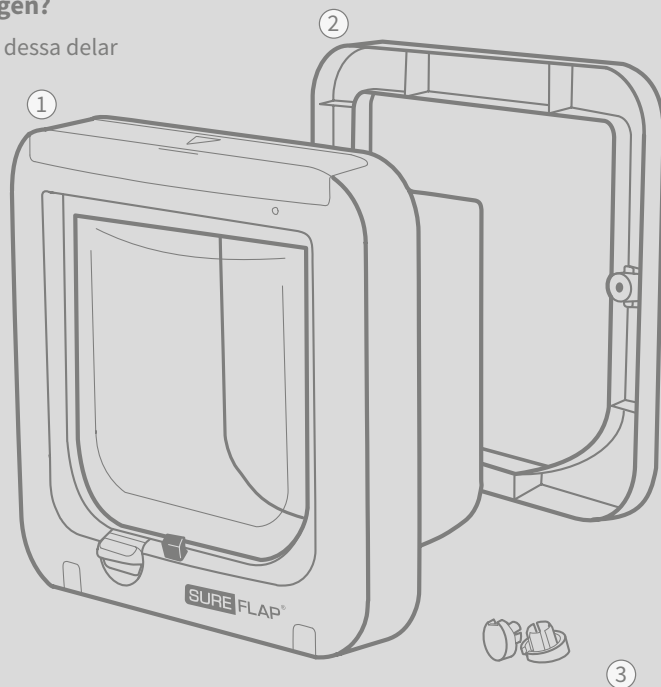
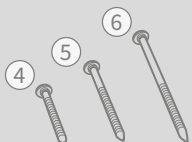

## Innehåll

147

149

175

175

153

155

157

159

161

165

166

167

168

## Viktig information

### LÄS FÖLJANDE INFORMATION NOGA OCH BEHÅLL DENNA HANDBOK FÖR FRAMTIDA BRUK



Denna produkt är endast avsedd för **husdjur**.



För att säkerställa kompatibilitet ska du endast använda tillbehör från SureFlap: [surepetcare.com/accessories](http://surepetcare.com/accessories)

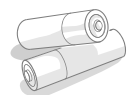

Kattluckan **kräver 4 alkaliska AA-batterier på 1,5 V av god kvalitet** och dessa ska sättas i och bytas ut med försiktighet. **Blanda inte olika typer** av batterier eller en kombination av **nya och begagnade** batterier. Om kattluckan inte kommer att **användas** på flera månader ska du **ta ur batterierna**. Använd endast den batterityp som anges i den här handboken (se sida 151), användning av andra batterier **kanske inte är säker**.

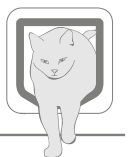

Se till att din(a) katt(er) kan ta sig igenom luckan utan besvär innan du sätter dit den. Se sidan 154 för information om storlek på luckan.

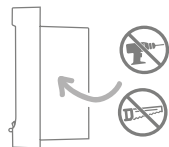

Du ska **inte skära ut eller borra i kattluckans tunnel**.

Du hittar **produktkoden** på baksidan av kattluckan, ovanför tunneln.

**Serienummeretiketten** sitter på insidan av batterifackets lock.

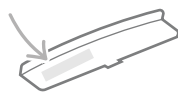

- Se till att du har alla delar som listas på **sida 145**.
- Se till att produkten har installerats på rätt sätt innan den används. Information om installationen börjar på **sida 153**.
- Efter insättning ska du kontrollera de fixerande skruvarna på den externa ramen och dra åt och inspektera dem regelbundet.
- För att registrera din garanti, gå till: [surepetcare.com/warranty](http://surepetcare.com/warranty)

### Säkerhetsvarningar för installation

- Använd inte produkten om delar saknas, är skadade eller slitna.
- Var försiktig när du justerar kattluckans position för att undvika att kroppsdelar fastnar eller kläms.
- Se till att du använder **skyddsutrustning** såsom skyddsglasögon.
- Var försiktig när du använder eldrivna verktyg och följ **alla säkerhetsanvisningar** som finns bifogade med dem.



**HUSDJUR:** Sure Petcare rekommenderar att SureFlap kattlucka med chip används tillsammans med ditt husdjurs implanterade mikrochip, men den fungerar även med Sure Petcare RFID-bricka som sitter i kattens halsband. Om du använder halsbandsbricka ska den endast användas med ett säkerhetshalsband som **inbegriper ett utbrytningsspänne** (endast katter). Sure Petcare kan inte hållas ansvariga för några skador eller dödsfall som orsakas av husdjurshalsband.

**Den här kattluckan ska endast användas till katter som kan ta sig in genom luckans öppningsdimensioner som visas på sida 154.**



**SÄKERHET:** De **motoriserade låsen** tillhandahålls **exklusivt för att förhindra inpassering av ovälkomna djur och är inte någon säkerhetsanordning**. SureFlap kan inte hållas ansvariga för oavsedd användning och ägaren av denna produkt tar på sig fullständigt ansvar för uppsikt av in- och utgången till hemmet som den tillhandahåller.



**INSTALLATION:** Innan du installerar din kattlucka ska du överväga eventuella **potentiella risker som finns närvarande** inuti eller utanför den avsedda platsen, såväl som den inverkan de efterföljande modifieringarna på din egendom som användningen av kattluckan medför. Om du har några funderingar gällande installationen av din kattlucka rekommenderar vi att du konsulterar en yrkesman.

**Installera inte SureFlap kattlucka med chip i en branddörr, det gör att den inte längre fyller sin funktion.**



**FÖRSIKTIGHET:** I mycket sällsynta situationer och vid extrema väderförhållanden kan vatten ta sig in genom din dörr och därmed skapa en halkrisk. Se till att torka upp eventuellt vatten på golvet framför dörren.



**BARN:** Barn ska **inte ha tillåtelse att leka med SureFlap kattlucka med chip**. Det är ingen leksak och ska inte användas som en sådan. Men kattluckan med chip kan användas av barn som är över 8 år och även av personer med nedsatt fysisk, sensorisk eller mental förmåga så länge de **övervakas eller har fått anvisningar om hur produkten kan användas på ett säkert sätt**. De ska alltid **göras medvetna om alla potentiella risker som finns**. Låt inte barn (oavsett ålder) **rengöra produkten utan uppsikt. Det finns små komponenter som används i denna artikels konstruktion**. Alla lösa föremål ska **hållas borta från små barn** när du installerar din artikel för att undvika risken **kvävning**.



**BARNSÄKRING:** I hushåll där det finns barn är det **nödvändigt att barnsäkra kattluckan**. Missbruk av kattluckan av ett barn kan medföra att barnet utsätts för **potentiella faror**. Av denna anledning **ska små barn alltid hållas under uppsikt när de är i närheten av kattluckan**.

## Produktöversikt

### Så här fungerar kattluckan

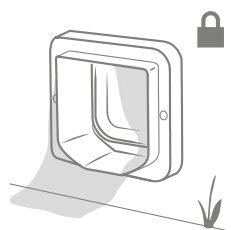

I standardanvändningsläget är kattluckan låst från utsidan.

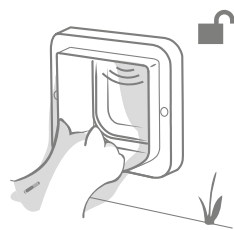

Den låses upp när den detekterar din auktoriserade katts mikrochip eller halsbandsbricka när dess huvud kommer in i tunneln.

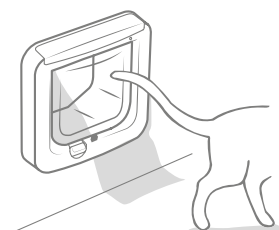

När din katt har tagit sig in i huset låses kattluckan igen.

**i** Eftersom chipavläsaren endast är placerad på utsidan av kattluckan är det endast selektivt inpassering och alla djur kan ta sig ut.

### Tänk på

Det är viktigt att ha koll på vilken sida av kattluckan som ska monteras inuti huset och vilken som ska sitta på utsidan. Framsidan av kattluckan är den där du kan se **SureFlap-loggan** och batterifacket och den måste vara på insidan.

Inuti huset

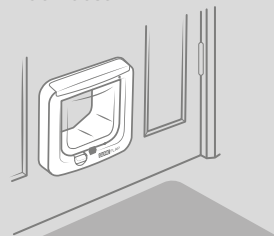

Utanför huset

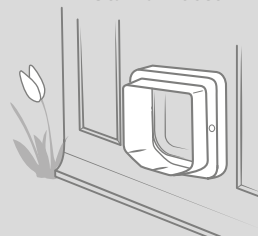

### Viktiga egenskaper

**Batteri-fack**



**Knappen "Add a Pet" (Lägg till ett husdjur)**

Används till att programmera din katts mikrochip (se sidan 151)

**Indikatorlampa**

Indikerar när batterinivån är låg och när kattluckan är i läget "Add a Pet" (Lägg till ett husdjur) (se sida 151 och 152)

**Regel**

Kontrollerar luckans inåtgående öppning

**Sensorer**

Detektering av din katt

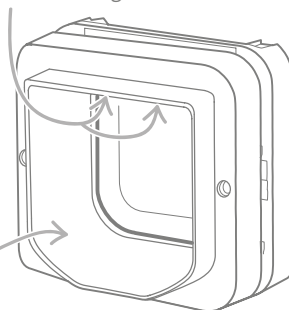

**Tunnel**

**Manuellt lås**

Kontrollerar luckans öppning i båda riktningar (se sida 165)

## Huvudsakliga installationssteg

För att hjälpa dig att installera, sätta in och använda din nya kattlucka med chip är punkterna nedan de viktiga stegen du ska följa och var du hittar dem i den här handboken.

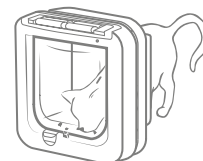

Programmera din kattlucka först

Sätt i batterierna och programmera din katts mikrochip-ID i kattluckan. **Vi rekommenderar att du gör detta först, innan du sätter in kattluckan.**

sid  
151



Bestäm var du ska sätta din kattlucka

Om du ännu inte har bestämt var din kattlucka ska sitta har vi skapat en guide för att hjälpa dig att hitta den bästa platsen som våra experter på kattbeteende rekommenderar.

sid  
153



Läs noga igenom stegen för insättning

Se till att du har alla de nödvändiga verktygen och tillbehören för din insättningsplats.

sid  
153

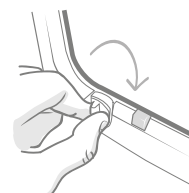

Manuella låslägen

Det manuella låset kan användas för att hindra din(a) katt(er) att lämna eller komma in i huset. Detta ger dig mer kontroll över kattluckan.

sid  
165

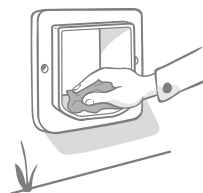

Nödvändig produktskötsel

För att sensorerna ska fungera effektivt och detektera din katt måste de hållas fria från smuts, så det är viktigt att du rengör kattluckan regelbundet.

sid  
166

AA x4

## Batterier

Använd alltid **4 alkaliska AA-batterier på 1,5 V av god kvalitet** för att säkerställa att din kattlucka fungerar på bästa sätt. Till exempel är märkena **Energizer** och **Duracell** bra. När batterierna börjar bli dåliga blinkar indikatorlampan rött **var 5:e sekund**.

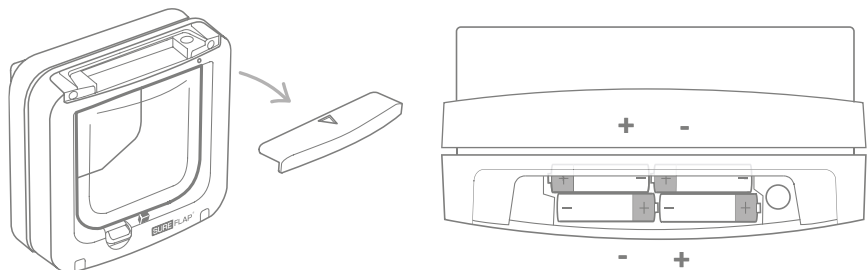

Ta bort luckan till batterifacket för att sätta i batterier från kattluckans framsida.

Sätt i batterierna i facket så som det visas, med + och - i rätt riktning. Sätt sedan tillbaka luckan.



## Programmering av din kattlucka

För att börja använda din kattlucka måste du programmera din katts chip-ID på kattluckan. Denna process behöver du bara utföra en gång för varje katt eftersom deras ID:n kommer att lagras i kattluckans minne. Följ bara den enkla stegvisa guiden för att utföra processen. **Vi rekommenderar att du gör detta innan du sätter in luckan, men det är möjligt att programmera en redan insatt lucka med samma steg som nedan.**

### Steg-för-steg

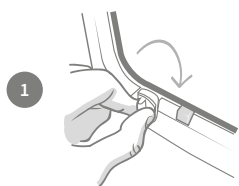

1

Manuellt lås - Position 1

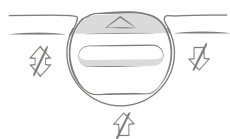

Se till att det manuella låset är i **Position 1** innan du börjar. Se sidan 165 för mer information om det manuella låset.

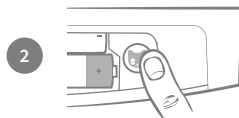

2

Ta bort batteriluckan så att du hittar knappen "Add a Pet" (Lägg till ett husdjur) och tryck in den i 1 sekund för att komma till läget Add a Pet.

## Steg-för-steg fortsättning

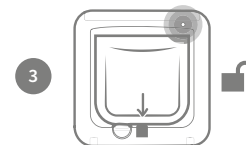

3

Regeln öppnas nu, det blir möjligt för din katt att passera genom luckan och indikatorlampan blinkar en gång varannan sekund. Kattluckan är nu i läget "Add a Pet" (Lägg till ett husdjur).

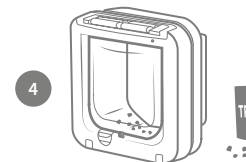

4

Placera lite torrfoder eller en godisbit inuti tunneln så nära plastdörren som möjligt. Målet är att uppmuntra ditt husdjur att sätta in sitt huvud i tunneln.

Tips: Du kan även använda kattmynta.

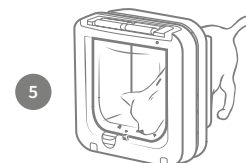

5

När din katt går in i tunneln för att äta maten aktiveras sensorerna och kattluckan sparar kattens chip-ID. Se sidan 167 - Hjälp och support för att få tips om hur man uppmuntrar sin katt att använda kattluckan.

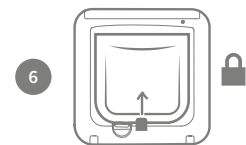

6

När din katts chip-ID har lagts till återgår luckan till standardläge. Indikatorlampan slutar blinka och regeln låses (för upp) när katten har flyttat sig från kattluckan.



7

Kattluckan kan lagra upp till 32 katt-ID, så om du vill lägga till mer än ett är det bara att upprepa stegen ovan för varje katt. Om din kattlucka redan sitter på plats men du vill lägga till en katt till, då ska du upprepa steg 2-6.

## Knappen "Add a Pet" (Lägg till ett husdjur) har några extra funktioner

- **Avbryt programmeringen av din katts chip-ID på kattluckan** (tryck på knappen igen i 1 sekund efter att du har startat läget Add a Pet)
- **Stryk kattluckans minne** (håll knappen nedtryckt i 10 sekunder. Regeln faller ner och förs upp igen när det är klart)

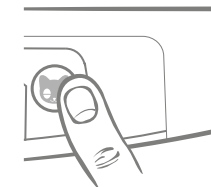

Om din katt inte har något chip kan du köpa Sure Petcare RFID-brickan från [surepetcare.com/accessories](http://surepetcare.com/accessories). För att lägga till brickan till kattluckan ska du upprepa steg 2, 3 och 5 genom att hålla halsbansbrickan inne i tunneln, se till att du trycker den mot luckan. Ha inte på dig några metallsmuckor under den här processen, det kan störa kattluckans sensorer.

## Montering av din kattlucka

### Var ska du sätta din kattlucka

Kattluckan kan sättas in på någon av följande platser. Se de angivna sidorna för att få mer information om de verktyg och tillbehör du behöver och stegvisa insättningsanvisningar.

- **Trä-/plastdörrar**, se sida 155
- **Dörrar som innehåller metall**, se sida 159
- **Glas** (glasmästare krävs), se sida 157
- **Väggar** (konsultera en byggare), se sida 161



Det är viktigt att kontrollera om din dörr har metall inuti, eftersom detta kan störa kattluckans sensorer. Detta kan göras genom att du **håller en magnet mot dörren, men vissa metaller som t.ex. aluminium kan inte upptäckas på detta sätt. Så du kan bli tvungen att göra ett litet hål för att kontrollera.** Se sidan 159 för mer information.



**När du ska installera i glas kan det bli nödvändigt att köpa en ny glasruta, särskilt om du har en tvåglas- eller treglasenhet.** Du kan skära ut ett hål i glaset för att sätta in kattluckan och vi rekommenderar verkligen att du kontaktar en glasmästare för att göra detta. Du kan behöva förse glasmästaren med dimensionerna för placeringen av hålet, uppgifter om detta finns på sidan 157.

### Råd från experter på kattbeteenden

Vi tillhandahåller några tips på hur du hittar det bästa stället att placera din kattlucka eftersom den kan göra din katt sårbar. Även om bakdörren kan vara den uppenbara platsen att sätta in en kattlucka på bör du överväga hur din trädgårds layout kan påverka din katt.

Använd krukväxter eller trädgårdsmöbler för att minska risken för att grannkatter ska kunna överfalla din katt från upphöjda platser.

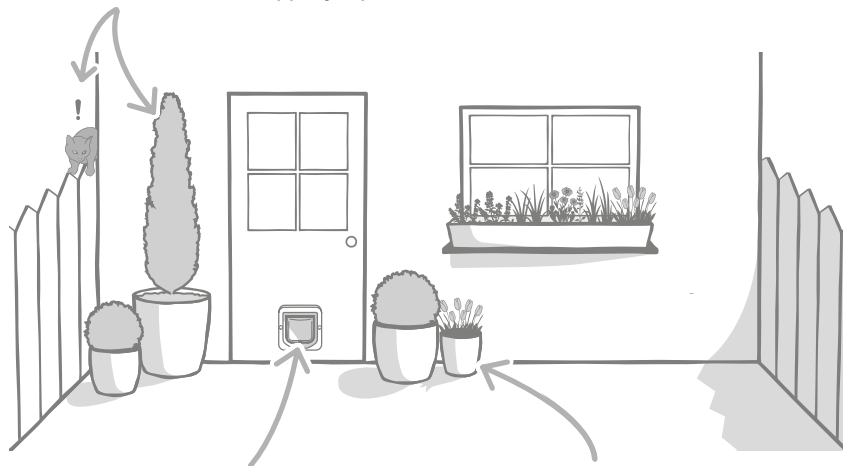

Se till att din kattlucka är i rätt höjd för ditt husdjur så att det är lätt för det att ta sig in och ut.

Dölj kattluckan med några krukväxter eftersom det kan vara stressande för en del husdjur att komma ut på en stor öppen yta.

### Saker att tänka på



Vi rekommenderar varmt att du kontaktar en glasmästare för insättning i glas eller en byggare för vägginsättning.



Vi rekommenderar att du programmerar in din(a) katt(er) innan du sätter in den (se sida 151).



Se till att ha tillräckligt med tid för att installera och programmera din kattlucka.

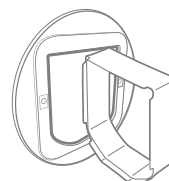

SureFlap-tillbehör krävs för vägg-, glas- och metallinstallation. Gå till [surepetcare.com/accessories](http://surepetcare.com/accessories)

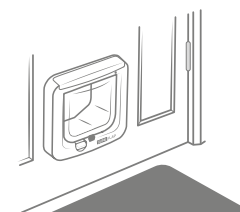

Se till att din kattlucka sitter på rätt håll. Sidan med SureFlap-loggan ska sitta på insidan.



Titta gärna på installationsvideon online på [surepetcare.com/support](http://surepetcare.com/support)

### Viktiga saker till insättning

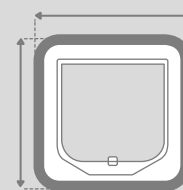

**Dimensioner för extern ram**  
210 x 210 mm  
(8 ¼" x 8 ¼")

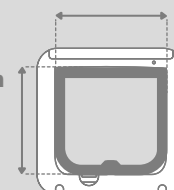

**Dimensioner för lucköppning**  
142 x 120 mm  
(5 ⅞" x 4 ¾")

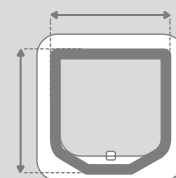

**Dimensioner för extern tunnel**  
165 x 171 mm  
(6 ½" x 6 ¾")



**Tunneldjup**  
75 mm  
(2 ⅞")

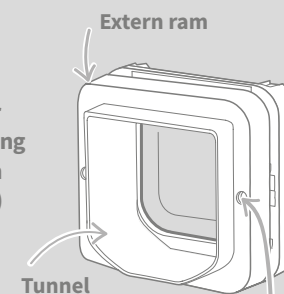

**Yttre skruvar**

**Yttre skruvlock**



Du får under inga omständigheter borra eller skära i tunneln på din kattlucka

# Insättning av din kattlucka i trä eller plast

## Verktyg och tillbehör som behövs

- ✓ Linjal
- ✓ Vass blyertspenna
- ✓ Elektrisk bormaskin med ett borr på 6 mm (1/4")
- ✓ Vattenpass
- ✓ Elektrisk kontursåg
- ✓ Stjärnskruvmejsel
- ✓ Häftmassa
- ✓ Skyddsglasögon
- ✓ Skruvarna och locken som medföljer



Installationsvideon (på engelska) finns på [surepetcare.com/support](https://surepetcare.com/support)

## Stegvis guide



Innan du börjar rekommenderar vi att du programmerar in ID för din(a) katt(er) innan du sätter in den, se sida 151

1

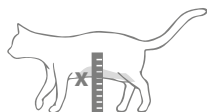

För att säkerställa att din katt har obehindrad åtkomst genom kattluckan ska du mäta höjden från dess **mage till golvet**. Markera denna höjd på din dörr, det är där **nederdelen av hålet** ska skäras ut genom dörren.

2

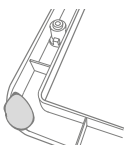

Fäst en kula häftmassa (eller liknande självhäftande material) på de båda bakre hörnen på den externa ramen så att du kan fästa den på dörren och använda den som mall.

3



Fäst den externa ramen på dörren enligt märket du gjorde för höjden på din katts mage **för att justera in nederkanten på hålet**. Använd ett vattenpass för att säkerställa att ramen sitter rakt, rita sedan efter den **inre kanten** på ramen med din vassa blyertspenna och genom de **två skruvhålen**.



När du använder eldrivna verktyg ska du följa alla säkerhetsanvisningar som medföljer produkten.

4

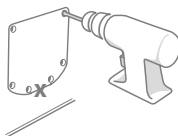

Nu är det dags att förbereda utskärningen. Vi rekommenderar att du borrar stora hål i alla hörnen av blyertsavritningen för att underlätta utskärningen med kontursågen. **Se till att dessa hål rör vid strecket och att de är stora nog för att kontursågens blad ska komma igenom.**

5

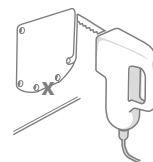

Skär med kontursågen runt den **yttre kanten** av linjen du markerade. På detta sätt borde kattluckan passa i hålet direkt. Om du sågar på eller innanför strecket är det troligt att hålet blir för litet. **Om så är fallet ska du ta dig tid att noggrant fila runt hålet tills kattluckan går lätt att sätta dit.**



När hålet är utskuret ska du kontrollera om det finns någon metall inuti din dörr. Om du kan se metall, gå till sida 159 och följ anvisningarna för insättning i metalldörr.

6

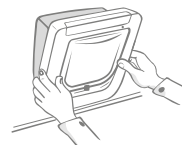

Kontrollera att kattluckan passar i hålet. Kom ihåg att SureFlap-loggan måste vara på insidan av huset. Vi rekommenderar att ni är två som gör detta, en på insidan av huset och en på utsidan som hjälper till att hålla produkten på plats.

7



På utsidan av huset ska du se till att kattluckans tunnel trycks in ordentligt genom hålet och sedan ska den externa ramen föras på över den. När den externa ramen är på plats ska du använda en vass blyertspenna till att markera de två hålen med.

8

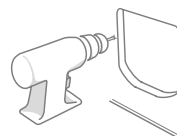

Ta bort den externa ramen och kattluckan från dörren och borra sedan de två skruvhålen med hjälp av borret på 6 mm (1/4"). Kom ihåg att hålla bormaskinen horisontell. Vi rekommenderar att du väljer korrekt skruvlängd för att fästa kattluckan på din dörr vid detta tillfälle. Se nästa steg.

9

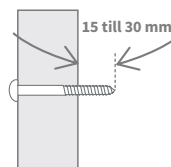

För att välja korrekt längd på skruvarna, från de bifogade uppsättningarna, måste du jämföra längden på skruvarna med tjockleken på din dörr. Skruvlängden måste vara mellan 15 till 30 mm (1 1/2 till 1 3/16") längre än tjockleken på dörren.

10

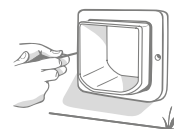

Sätt tillbaka kattluckan genom dörren och för den externa ramen över tunneln. Håll produkten på plats, använd en stjärnskruvmejsel och skruvarna som du valde tidigare för att fästa den externa ramen. Dra åt den första skruven tills den sitter bra, men inte för hårt. Gör sedan samma sak med den sista. När alla skruvarna sitter säkert på plats ska du dra åt dem.

11

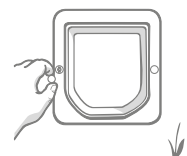

Nu ska du sätta på skruvlocken på den externa ramen.

## Insättning av kattluckan i glas

### Verktyg och tillbehör som behövs

- ✓ Linjal
- ✓ Stjärnskruvmejsel
- ✓ SURE FLAP<sup>®</sup> tillbehör
- ✓ Glasmästare
- ✓ Genomskinlig allväderstätningsmassa
- ✓ Monteringsadapter för kattlucka
- ✓ Skruvarna och skruvlocken som medföljer

 **Installationsvideon (på engelska) finns på [surepetcare.com/support](https://surepetcare.com/support)**

### Stegvis guide för utskärning av hålet i glas

 **Om du inte har något hål i din glasdörr där du kan sätta in kattluckan måste du kontakta en glasmästare som kan komma och ta mått för en ny glasruta. I de flesta fall är det inte möjligt att skära i en glasruta på platsen, särskilt inte om du har en tvåglas- eller treglasenhet.**

 **Innan du börjar rekommenderar vi att du programmerar in ID för din(a) katt(er) innan du sätter in den, se sida 151**

För att sätta in kattluckan i glas behöver du **skära upp ett cirkulärt hål med 212 mm (8 3/8") i diameter**. Detta måste göras av en professionell glasmästare. För att säkerställa att din katt har obehindrad åtkomst genom kattluckan måste du se till att det cirkulära hålet är skuret i rätt höjd. Gör detta genom att först mäta höjden från **kattens mage till golvet**.

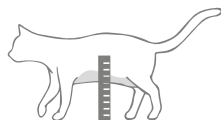

Ta denna höjd och lägg till 56 mm (2 3/16"), detta ger dig det totala avståndet från golvet till centrum av den cirkel du måste skära ut. Se till att denna punkt är minst 200 mm (7 7/8") från nederdelen av fönsterramen så att monteringsadaptern får plats.

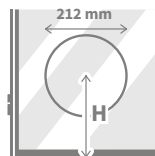

**H= kattens maghöjd + 56 mm = centrum för cirkeln.**

Om du sätter in en två- eller treglasenhet bör glasmästaren använda en **icke-metallisk distansstång** runt hålet eftersom en gjord av metall skulle påverka kattluckans förmåga att läsa av mikrochip. (Distansstången behövs för att fylla ut utrymmet mellan glasrutorna.)

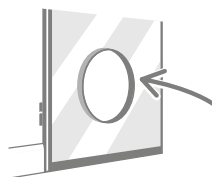

 **Använd alltid skyddshandskar när du arbetar med skuret glas eftersom kanterna kan vara vassa.**

### Stegvis guide för insättning

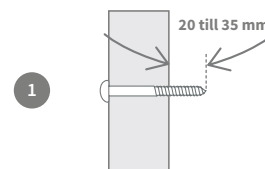

Först, för att välja korrekt längd från de skruvar som medföljer, måste du jämföra längden på skruvarna med tjockleken på din dörr. Skruvlängden måste vara mellan 20 till 35 mm (25/32 till 2 3/8") längre än tjockleken på dörren.

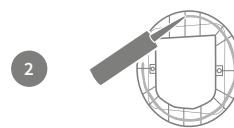

Vi föreslår att ni är två personer som sätter in kattluckan i glas, en person inne i huset och en utanför. Först ska du applicera en remsa genomskinlig allväderstätningsmedel på baksidorna av de båda monteringsadapterna, cirka 15 mm (9/16") från kanten. Se till att kattluckan är i närheten och redo att sättas på plats.

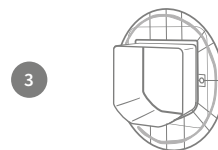

Placera en av monteringsadapterna (det spelar ingen roll vilken) över kattluckans tunnel så att sidan med tätningsmedlet är mot utsidan och inte rör vid några ytor.

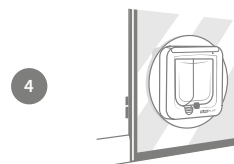

Från insidan av huset ska du föra in tunneln genom glaset och se till att kattluckan är positionerad centralt inuti hålet. Tryck ordentligt på både kattluckan och monteringsadaptern så att du trycket tätningsmedlet mot glaset. Kom ihåg att SureFlap-loggan måste vara på insidan av huset.

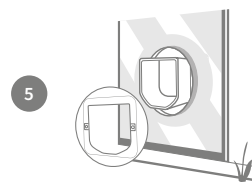

Från utsidan av huset ska du ta den andra monteringsadaptern och föra den över tunneln med tätningsmedlet i riktning mot fönsterrutan. Det är bra om personen på insidan av huset håller sitt tryck mot kattluckan så att den håller sig på plats.

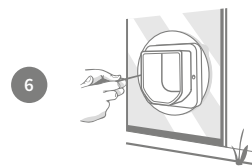

Efter det ska du föra den externa ramen över tunneln. Använd en stjärnskruvmejsel och skruvarna som du valde tidigare för att sätta den externa ramen på plats. Dra åt den första skruven tills den sitter bra, men inte för hårt. Gör sedan samma sak med den sista. När alla skruvarna sitter säkert på plats ska du dra åt dem.

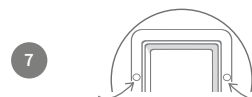

Nu ska du sätta på skruvlocken på den externa ramen.





## Insättning av kattluckan i en metalledör

### Innan du börjar

Det är viktigt att kontrollera om din dörr innehåller en metallplatta eller tunn metallfolie innan du sätter in kattluckan. Detta för att närvaron av metall kan påverka kattluckans funktion.

#### Dörrar som innehåller metall inkluderar:

- Dörrar med metallskal
- Garagedörrar av metall
- Säkerhetsdörrar
- uPVC-belagda metalledörrar



**uPVC-belagda metalledörrar ser ofta likadana ut som uPVC-dörrar av standardsnitt och du kan behöva titta noga var panelen har skurits.**

Dörrhandtag eller brevlådor av metall bör inte orsaka några problem och i de flesta fall är den störning som kommer från dörrar som innehåller metall omärkbar eftersom avläsningsintervallet ändå är tillräckligt stort. För att minska risken för störningar rekommenderar vi att du skär ut ett något större hål för kattluckan. Den stegvisa guiden förklarar hur du gör detta.

### Verktyg och tillbehör som behövs

- ✓ Linjal
- ✓ Vass blyertspenna
- ✓ **SURE FLAP<sup>®</sup> tillbehör**
- ✓ Monteringsadapter för kattlucka
- ✓ Vattenpass
- ✓ Elektrisk kontursåg
- ✓ Elektrisk bormaskin med ett borr på 6 mm (1/4")
- ✓ Häftmassa
- ✓ Skyddsglasögon
- ✓ Stjärnskruvmejsel
- ✓ Skruvarna och skruvlocken som medföljer

### Stegvis guide

1

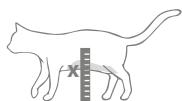

För att säkerställa att din katt har obehindrad åtkomst genom kattluckan ska du mäta höjden från dess **mage till golvet**. Markera denna höjd på din dörr, det kommer hjälpa dig att justera in hålet.

2

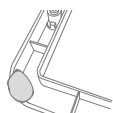

Fäst en kula häftmassa (eller liknande självhäftande material) på de både bakre hörnen på den externa ramen så att du kan fästa den på dörren och använda den som mall.

3

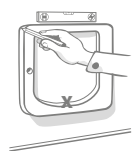

Fäst den externa ramen på dörren och använd märket du gjorde för höjden på din katts mage för **att justera in den inre nederkanten på den externa ramen**. Använd ett vattenpass för att säkerställa att den sitter rakt, **rita** sedan efter **ramens utvändiga kant**.

4

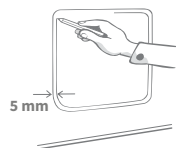

Efter det ska du markera din utskärningslinje 5 mm (3/16") innanför strecket du precis ritade. När det är klart ska du sudda ut det första strecket du gjorde för att undvika missförstånd.



**När du använder eldrivna verktyg ska du följa alla säkerhetsanvisningar som medföljer produkten.**

5

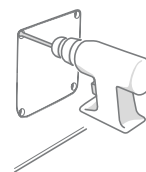

Nu är det dags att förbereda utskärningen. Vi rekommenderar att du borrar stora hål i alla hörnen av blyertsavritningen för att underlätta utskärningen med kontursågen. **Se till att dessa hål rör vid strecket och att de är stora nog för att kontursågens blad ska komma igenom.**

6

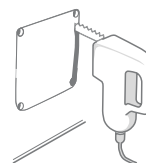

Skär med kontursågen runt den **inre kanten** av linjen du markerade. När hålet är utskuret är det dags att välja korrekt längd från de skruvar som medföljer. Du måste jämföra längden på skruvarna med tjockleken på din dörr. Skruvlängden måste vara mellan 20 till 35 mm (25/32 to 2 3/8") längre än tjockleken på dörren.

7

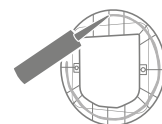

Applicera en remsa genomskinlig allväderstämpningsmedel på baksidorna av de båda monteringsadapterna, cirka 15 mm (9/16") från kanten. Se till att kattluckan är i närheten och redo att sättas på plats. Placera en av monteringsadapterna (det spelar ingen roll vilken) över kattluckans tunnel så att den mönstrade sidan med ribborna är mot utsidan och inte rör vid några ytor.

8

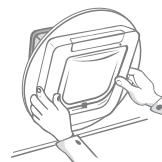

Vi föreslår att ni är två personer som genomför det här steget, en person inne i huset och en utanför. Från insidan av huset ska du föra in tunneln genom hålet i dörren. **Kom ihåg att SureFlap-loggan måste vara på insidan av huset.**

9

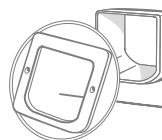

Från utsidan av huset ska du **kontrollera att tunneln i centrerad i hålet och inte vilar mot dess kant**, ta sedan den andra monteringsadaptern och för den över tunneln med tätningsmedlet i riktning mot dörren. Det är bra om personen på insidan av huset behåller sitt tryck mot kattluckan så att den håller sig på plats.

10

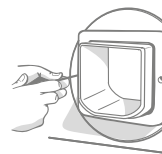

Efter det ska du föra den externa ramen över tunneln. Det är bra om personen på insidan av huset behåller sitt tryck mot kattluckan så att tunneln är centrerad i hålet. Använd en stjärnskruvmejsel och skruvarna som du valde tidigare för att sätta den externa ramen på plats. Dra åt den första skruven tills den sitter bra, men inte för hårt. Gör sedan samma sak med den sista. När alla skruvarna sitter säkert på plats ska du dra åt dem.

11

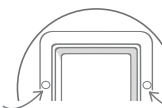

Nu ska du sätta på skruvlocken på den externa ramen.



## Insättning av kattluckan i en vägg

### Innan du börjar



**Kontakta en kvalificerad byggare för att diskutera vilken plats som bäst passar för husdjursluckan. Kom ihåg att vissa väggar kan vara bärande eller så kan det finnas elledningar, gas- eller vattenrör dolda i dem som kan orsaka stora problem om de skadas.**



Vi rekommenderar att du inte försöker dig på arbetet själv om du inte har tillbörlig erfarenhet. Arbetet är smutsigt så skyddskläder och skyddsglasögon är ett måste. Vid användning av eldrivna verktyg ska du se till att följa alla säkerhetsanvisningar som medföljer.

### Verktyg och tillbehör som behövs

- ✓ Linjal och Vattenpass
- ✓ Allväderstejp
- ✓ Häftmassa
- ✓ Skruvplugg och skruvar
- ✓ Vass blyertspenna
- ✓ Stjärnskruvmejsel
- ✓ Dammsugare
- ✓ Skyddskläder och skyddsglasögon
- ✓ Lämpliga eldrivna verktyg för din vägg

SURE FLAP® tillbehör

- ✓ Tunnelförlängningar till kattluckan
- ✓ Elektrisk bormaskin och betongborr
- ✓ Genomskinlig allväderstäningsmassa

För vägginstallationer: tunnelförlängningar kan sättas efter varandra för att skapa en längre tunnel till husdjursluckan. Den befintliga tunneln är 70 mm (2 3/4") lång. Varje tunnelförlängning lägger till 50 mm (2") till tunnellängden.

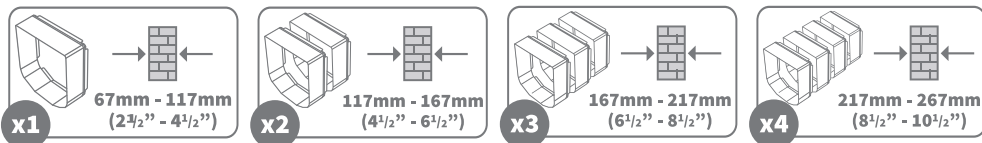

Installationsvideon (på engelska) finns på [surepetcare.com/support](https://surepetcare.com/support)

### Saker till vägginsättning

Extern ram

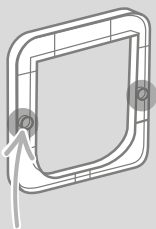

Yttre skruvhål

Tunnel

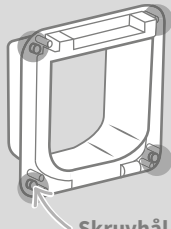

Skruvhål för väggmontering

Främre ram

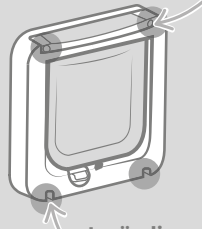

Invändiga skruvhål  
Bakom de invändiga skruvlocken

Invändiga skruvhål  
Bakom batterifackets lock

### Stegvis guide



Innan du börjar rekommenderar vi att du programmerar in ID för din(a) katt(er) innan du sätter in den, se sida 151

1

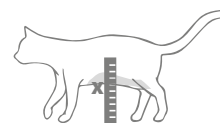

För att säkerställa att din katt har obehindrad åtkomst genom kattluckan ska du mäta höjden från dess mage till golvet. Markera denna höjd på din dörr, det är där nederdelen av hålet ska skäras ut genom väggen. **Obs: Om det är en stor sluttning utanför huset måste du placera ett trappsteg på utsidan så att ditt husdjur kan ta sig in i tunneln.**

2

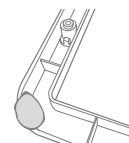

Fäst en kula häftmassa (eller liknande självhäftande material) på de båda bakre hörnen på den externa ramen så att du kan fästa den på väggen och använda den som mall.

3

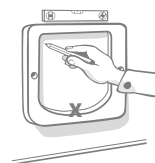

Fäst den externa ramen på väggen enligt märket du gjorde för höjden på din katts mage **för att justera in nederkanten på hålet**. Använd ett vattenpass för att säkerställa att ramen sitter rakt, rita sedan efter den **inre kanten** på ramen med din vassa blyertspenna. Nu ska du markera mitten av det utritade området, denna kommer att fungera som en referenspunkt. Innan du börjar skära ut hålet genom väggen ska du **flytta kattluckan från området** för att minimera mängden damm och skräp som kommer i kontakt med produkten.

4

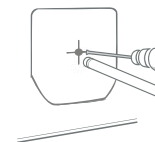

Med hjälp av lämplig elektrisk bormaskin och ett borr som är lämpligt för din vägg (**konsultera en byggare för att identifiera lämpliga verktyg**) kan du borra hela vägen genom väggen vid den centrala punkt som du har markerat. Vi rekommenderar att du har någon som hjälper dig med en dammsugare, så att rummet inte blir fyllt med damm.

5

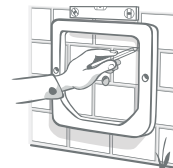

Nu ska du ta dig till utsidan av huset och använda det borrarade hålet som referens och fästa den externa ramen på väggen. **Vi råder dig att fästa den externa ramen några millimeter lägre än på insidan för att göra det möjligt för regn som ansamlas i tunneln att rinna ut igen.**

6

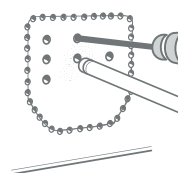

Tillbaka på insidan av huset; oavsett om du ska borra genom tegelstenar, trä, kakel eller gips ska du borra några pilothål först runt perimetern av den linje du har ritat ut och sedan i mitten av det markerade området. **Hålen runt perimetern ska vidröra linjens insida och hålen i mitten ska gå hela vägen genom väggen för att underlätta skärprocessen.**

7

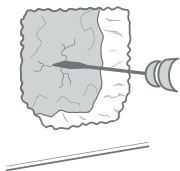

Ta nu bort allt material i mitten med hjälp av de verktyg som är lämpligast för materialet du skär i. Vi rekommenderar inte att du skär igenom väggen till utsidan på en gång. Skär först bort materialet på insidan av huset och flytta sedan till utsidan för att skära klart hålet där. Försök hålla hålet inom det markerade området, annars kommer det att bli för stort.

8

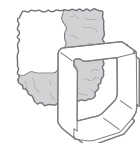

Vi rekommenderar att du använder en av tunnelförlängarna för att säkerställa att du har ett tillräckligt stort hål i väggen. När detta är klart ska du städa undan allt damm och alla väggrester.

9

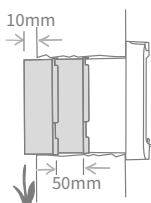

För att förlänga tunneln genom den utvändiga väggen måste du använda **tunnelförlängartillbehören** för att få till denna längd. Kattluckans tunnel är 75 mm (2 1/4") och varje förlängning är 50 mm (2"), så du måste beräkna hur många förlängningar du behöver för att tunneln ska nå utsidan. **Änden måste sticka ut minst 10 mm (3/8") så att den externa ramen har något att vila på.**

10

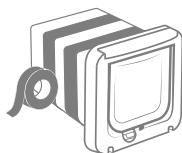

Sätt ihop tunnelförlängarna och fäst dem sedan i änden på kattluckans tunnel. Använd allväderstejp mellan varje fog så att de hålls samman. **Limma inte ihop tunnelförlängarna eller kattluckans tunnel.** Mata in den förlängda tunneln i väggen från insidan tills husdjursluckan sitter plant mot väggen. Om inga justeringar av hålets form eller storlek behövs har du kommit till den punkt då du kan fästa husdjursluckan på insidan av huset.

11

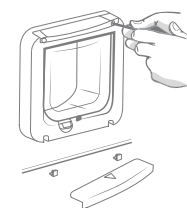

Kattluckan kan säkras direkt på din invändiga vägg. För att komma åt de nödvändiga skruvhålen måste du skruva bort den främre ramen från tunneln. För att göra detta ska du ta bort batteriluckan och skruvlocken. Skruva sedan ut de fyra invändiga skruvarna och dra isär tunneln och den främre ramen.

12

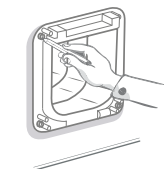

Nu ska du leta upp de 4 skruvhålen, de större hålen i kattluckan hörn. Markera hålens positioner med en vass blyertspenna.

13

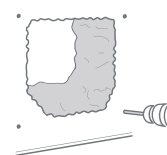

När du har markerat skruvhålen, ta bort kattluckan från väggen och ställ den en bit bort från arbetsområdet. Borra de fyra hålen med hjälp av lämpliga borrar för din väggs konstruktion, var försiktig så att du inte borrar sönder kanten på det stora hålet. När du har borrar färdigt ska du sätta i skruvplugg i vart och ett av hålen.

14

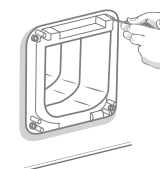

Sätt tillbaka kattluckan, med dess förlängda tunnel, i hålet. Skruva sedan fast husdjursluckan i väggen, använd lämpliga skruvar till skruvpluggen - se diagrammet.

15

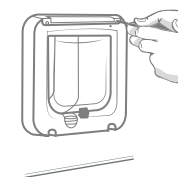

Skruva fast den främre ramen på tunneln igen. Det är viktigt att dessa delar passas ihop korrekt. Se till att glappet mellan delarna inte är större än tjockleken på ett bankkort. När du har skruvat ihop den kan du sätta tillbaka batteriluckan och de invändiga skruvlocken på kattluckan.

16

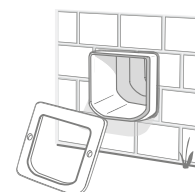

Nu är det dags att gå till utsidan. Nu borde den förlängda tunneln sticka ut ur hålet. Placera den externa ramen över tunneln.

17

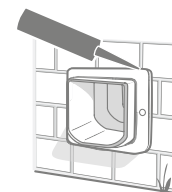

Slutligen ska du använda allväderstätningsmedel för att tät luckan mellan tunneln och den externa ramen. Vi rekommenderar även att du lägger lite tätningsmedel runt skarven mellan den externa ramen och väggen.

18

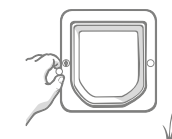

Nu ska du sätta på skruvlocken på den externa ramen..

## Manuella låslägen

### Manuellt lås med 4 lägen

Det manuella låset har 4 positioner som kontrollerar öppningen av luckan i båda riktningar, detta gör det möjligt för dig att kontrollera inpassering och utpassering för dina katter.

**!** Luckan måste vara i vertikalt läge innan du kan ändra position för det roterande låset.

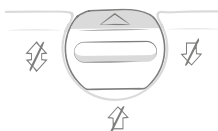

#### Position 1 – Ingång och utgång

Standardläge. Auktoriserade katter kan ta sig in och alla katter kan ta sig ut.

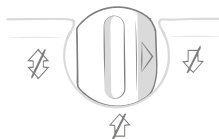

#### Position 2 – Endast utgång

Alla katter kan ta sig ut ur huset men inga katter tillåts komma in i huset.

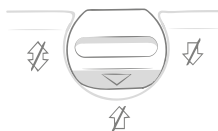

#### Position 3 – Endast ingång

Auktoriserade katter kan ta sig in men är förhindrade att ta sig ut ur huset. Detta är användbart om du måste hålla katten inne för att t.ex. kunna åka till veterinären.



#### Position 4 – Helt låst

Inga katter tillåts komma in i eller ut ur huset.

### Avstängning av chipläsaren

Vid den händelse att du vill stänga av chipläsaren i din kattlucka och använda den som en vanlig kattlucka ska du följa de tre stegen nedan:

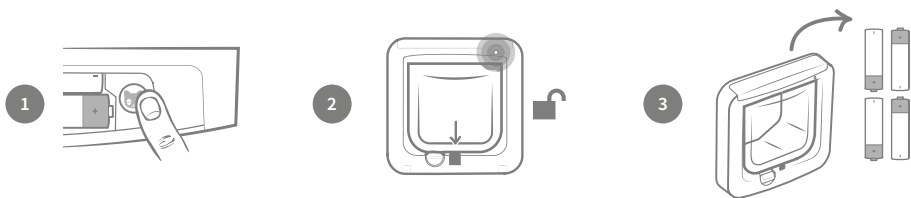

1 Ta bort luckan till batterifacket och tryck på knappen "Add a Pet" (Lägg till ett husdjur) en gång.

2 Regeln öppnas och indikatorlampan blinkar när kattluckan startar läget Add a Pet (Lägg till ett husdjur).

3 Ta ur batterierna och sätt tillbaka luckan. Regeln förblir öppen och din kattlucka kan nu användas som en helt vanlig kattlucka.

## Produktskötsel

Det är viktigt att du håller kattluckan ren och fin för att säkerställa dess fortsatta funktion och pålitlighet. Vi rekommenderar att du rengör den varannan månad för att undvika att det blir för mycket lera, jord eller katthår i luckan. På detta sätt kan du undvika pålitlighetsproblem som kan uppstå om jord ansamlas i kattluckan.

### Områden som ska hållas rena

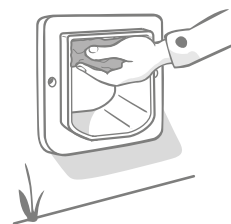

#### Sensorerna

Sensorerna som används för att detektera din katt sitter i tunnelns innertak. Om de blir täckta av jord eller katthår finns en risk att din kattlucka inte fungerar som den ska. Täckta sensorer kan resultera i felaktiga låsningsfunktioner som kan leda till att batteriet tar slut i förtid. Du bör rengöra sensorerna var 2-3 månad eller om du märker att jord ansamlas.



#### Tätninglisterna

När du rengör kattluckan ska du även se till att ta bort all ansamling av katthår från tätninglisterna som omger den genomskinliga plastdörren då detta kan blockera sensorerna.

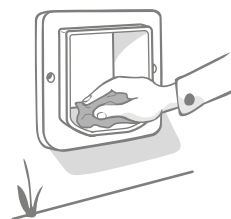

#### Golvet i tunneln

Sensorernas funktion är även beroende av tunnelgolvet reflektivitet. Detta bör därmed också hållas relativt rent. Du bör rengöra tunneln var 2-3 månad eller om du märker att jord ansamlas.

### Problem med din produkt?

Om du upptäcker några fysiska problem med din kattlucka ska du inte försöka laga dessa själv. Vårt kundtjänsteam är mycket vänligt och hjälper dig gärna eller tillhandahåller service om din produkt har skadats på något sätt. Se baksidan för att hitta telefonnumret eller för mer vägledning, videos och kundforum, gå till [surepetcare.com/support](https://www.surepetcare.com/support)

## ? Hjälp och support

### Min katt vägrar använda kattluckan

Din katt kan till en början vara tveksamma till den nya kattluckan, det är därför vi rekommenderar att du programmerar din katts ID innan du sätter in den. Det ger den tid att bli bekväm med att använda kattluckan.

Gå till **surepetcare.com** om du vill ha tips om hur man uppmuntrar sin katt att använda kattluckan eller prova några av exemplen nedan:

- Tejpa upp luckan med tejp så att den håller sig öppen. Gör detta ett tag så att din katt kan röra sig fritt genom kattluckan.
- Försök att gnida din katts doft runt kattluckan.
- Ljudet som hörs när regeln låses eller låses upp kan vara hämmande för din(a) katt(er). Se sidan 165 för information om hur man stänger av chipläsaren så att regeln förblir nere och produkten blir en vanlig kattlucka.

### Kattluckan låsas inte upp för min katt

- Se till att din katts chip-ID har programmerats in ordentligt - **se sidan 151**.
- Kontrollera att du har installerat **alkaliska** AA-batterier av god kvalitet och att de inte håller på att ta slut - **se sidan 151**.
- Sitter din kattlucka i en metall dörr? Kontrollera din dörrs specifikationer, detta kan vara en källa till störningar - **se sidan 159**.
- Kontrollera att det inte finns några uppenbara källor till elektrisk interferens i området, t.ex. blinkande lampor osv. Om du misstänker att det finns sådana ska du ringa till vår kundtjänst.

### Kort batterilivslängd

- Se till att tunneln är ren och att det inte finns jord eller husdjurshår som täcker sensorerna i tunnelns innertak - **se sidan 166**.
- Se till att du använder **alkaliska** AA-batterier av god kvalitet och att sitter korrekt - **se sidan 151**.
- Kontrollera att det inte finns några uppenbara källor till elektrisk interferens i området, t.ex. trasiga blinkande lampor osv. Om du misstänker att det finns sådana ska du ringa till vår kundtjänst.

### Regeln går inte ner eller låter högt

- Se till att den främre ramen och tunneln sitter fast ordentligt i varandra. Mellanrummet mellan den främre ramen och tunneln ska **inte vara större än tjockleken på ett bankkort**. Detta kan minskas genom att du drar åt de fyra skruvarna i den främre ramen.

## Behöver du mer hjälp?

**Mer utförlig felsökning finns tillgänglig online.** Såväl som mer ingående vägledning, videos och kundforum. Gå bara till: **surepetcare.com/support**

Alternativt kan du ringa vår hjälpsamma kundtjänst, se baksidan för telefonnumret eller kontakta oss på: **surepetcare.com/contact**

## i Garanti och ansvarsfriskrivning

**Garanti:** SureFlap kattlucka med chip har 3 års garanti från och med inköpsdatumet mot uppvisande av kvitto. Garantin är begränsad till material-, komponent- och tillverkningsfel. Garantin omfattar inte produkter med fel som orsakas av normalt bruk och slitage, misskötsel, vanskötsel eller avsiktlig skada.

Vid fel på grund av felaktiga delar eller felaktigt utförande kommer delen att ersättas utan kostnad endast under garantiperioden. Efter tillverkarens godtycke kan en ersättande produkt tillhandahållas utan kostnad vid svårare fel. Detta påverkar inte dina lagliga rättigheter.

För att registrera din garanti, gå till: **surepetcare.com/warranty**

**Ansvarsfriskrivning:** SureFlap kattlucka med chip använder selektiva åtkomstfunktioner som är utformade för att minimera risken för att oönskade husdjur tar sig in i ditt hus. Det är dock inte möjligt att fullständigt garantera att alla andra djur hålls ute under alla omständigheter.

Om ett obehörigt husdjur skulle få tillgång till huset eller om något husdjur skulle uppleva en oavsiktlig utpassering åtar sig inte Sure Petcare ansvar för skador eller besvär som uppstår.



**Kassering av produkten och förbrukade batterier:** Denna ikon indikerar att denna produkt lyder under följande lagstiftning:

Direktivet om avfall som utgörs av eller innehåller elektrisk och elektronisk utrustning 2012/19/EU (WEEE) och batteridirektivet 2006/66/EG och ändringen 2013/56/EU förpliktigar hushåll att kasta förbrukade batterier och produkter som har nått slutet av sin livstid på ett miljövänligt sätt då detta minskar avfallens miljöpåverkan. Därmed får de inte kastas som hushållsavfall och bör återvinnas i en lämplig återvinningsstation. Mer information om återvinning finns på: [www.recycle-more.co.uk](http://www.recycle-more.co.uk)

Se till att batterierna byts ut före utgångsdatum som visas på förpackningen eller själva batteriet och att de kasseras på rätt sätt.

I fall där läckor förekommer ska du använda skyddskläder för att skydda dig själv mot exponering för skadliga kemikalier innan du kasserar batterierna och städar upp spillet. När du städar upp spill ska du undvika kontakt med huden. Batterikemikalier ska inte placeras i närheten av ögonen eller förtäras. Kontakta läkare omedelbart om detta skulle ske.

**FCC-varning:** Ändringar eller modifieringar som inte uttryckligen godkänts av den part som är ansvarig för efterlevnad kan göra användarens auktoritet att använda utrustningen ogiltig.

**Notering från Industry Canada:** Denna enhet följer Industry Canadas licensundantagna RSS-standard(er). Användning lyder under följande två villkor: (1) denna enhet får inte orsaka interferens, och (2) denna enhet måste acceptera eventuell interferens, inklusive interferens som kan orsaka oönskad funktion för enheten.

Le présent appareil est conforme aux CNR d'Industrie Canada applicables aux appareils radio exempts de licence. L'exploitation est autorisée aux deux conditions suivantes : (1) l'appareil ne doit pas produire de brouillage, et (2) l'utilisateur de l'appareil doit accepter tout brouillage radioélectrique subi, même si le brouillage est susceptible d'en compromettre le fonctionnement.

## Kiitos, kun valitsit SureFlap-mikrosirukissanluukun!

SureFlap-mikrosirukissanluukku on suunniteltu pitämään vieraat eläimet poissa kodistasi, niin että lemmikkisi tuntee olonsa turvalliseksi ja onnelliseksi omassa kodissaan.

Kissanluukku tunnistaa joko kissaan jo valmiiksi implantoidun mikrosirun tai Sure Petcare RFID -kaulapantamerkin (myydään erikseen) ja päästää vain luvan saaneet kissat taloosi. Kissanluukku tarkistaa vain sisään tulevat eläimet ja antaa kaikkien eläinten mennä ulos. Voit ohjelmoida ja tallentaa kissanluukun muistiin enintään 32 lemmikitunnistetta. Ohjelmointi käy helposti yhtä painiketta painamalla.

## Tuotekatsaus

### Mitä laatikosta löytyy?

Tarkista, että pakkaus sisältää kaikki osat.

- ① Kissanluukku
- ② Ulkokehys
- ③ 2 x ruuvin suojatulppa
- ④ 2 x 30 mm:n ruuvi
- ⑤ 2 x 50 mm:n ruuvi
- ⑥ 2 x 70 mm:n ruuvi

Paristot eivät sisälly hintaan -  
lisätietoja sivulla 175



## Sisältö

171

173

175

175

177

179

181

183

185

189

190

191

192

## **i** Tärkeitä tietoja

**! LUE SEURAAVAT TIEDOT HUOLELLISESTI JA SÄILYTÄ TÄMÄ KÄYTTÖOPAS TULEVAA KÄYTTÖÄ VARTEN.**



Tuote on tarkoitettu vain **kotieläimille**.



Varmista yhteensopivuus käyttämällä vain Sureflap-lisävarusteita: [surepetcare.com/accessories](http://surepetcare.com/accessories)

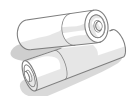

Kissanluukku **toimii neljällä laadukkaalla AA 1,5 V -alkaliparistolla**, jotka on asennettava paikoilleen ja irrotettava varoen. **Älä käytä sekaisin erityyppisiä** paristoja tai yhdistä **uusia ja käytettyjä** paristoja. Jos kissanluukku **ei aiota käyttää** moneen kuukauteen, **irrota paristot**. Käytä tämän käyttöoppaan (sivu 175) ohjeiden mukaisia paristoja. Muunlaisten paristojen käyttö **ei välttämättä ole turvallista**.



Varmista ennen luukun asentamista, että kissasi mahtuu/mahtuvat kunnolla sen läpi. Katso sivulta 178 lisätietoja luukun koosta.

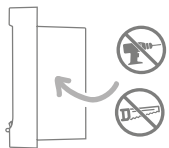

**Älä leikkaa tai poraa kissanluukun tunnelia.**

**Tuotekoodi** on kissanluukun takana, tunnelin yläpuolella.



**Sarjanumerotarra** on paristo-osaston luukun sisäpuolella.



- Varmista, että pakkauksessa on kaikki **sivulla 169** luetellut osat.
- Varmista ennen käyttöä, että tuote on asennettu oikein. Asennusohjeet alkavat **sivulta 177**.
- Kun luukku on asennettu, tarkista ja kiristä ulkokehysten kiinnitysruuvit säännöllisesti.
- Rekisteröi takuusi sivustolla [surepetcare.com/warranty](http://surepetcare.com/warranty)

### Asennusta koskevat varoitukset

- Älä käytä tuotetta, jos siitä puuttuu osia tai osat ovat vahingoittuneet tai kuluneet.
- Säädä luukun asentoa varovaisesti, jotta sormesi tai muut ruumiinosasi eivät jää tuotteen osien väliin.
- Muista käyttää **suojavarusteita**, kuten turvalaseja.
- Ole varovainen, kun käytät sähkötyökaluja, ja noudata **kaikkia niiden mukana tulleita turvallisuusohjeita**.



**LEMMIKIT:** Sure Petcare suosittelee, että SureFlap-mikrosirukissanluukku käytetään lemmikin ihon alle implantoidun mikrosirun avulla. Sitä voidaan käyttää myös Sure Petcare RFID -kaulapantamerkillä. Jos käytät kaulapantamerkkiä, kiinnitä se **häätälanteessa aukeavalla soljella** varustettuun turvakaulapantaan (vain kissoille). Sure Petcare ei ota vastuuta lemmikin kaulapannan aiheuttamasta vammasta tai kuolemasta. **Kissanluukku on tarkoitettu ainoastaan kissoille, jotka mahtuvat luukun läpi sivun 178 mittojen mukaisesti.**



**TURVALLISUUS:** Koneistettujen lukkojen yksinomaisena tarkoituksena on **estää epätoivottujen eläinten sisäänpääsy. Ne eivät ole turvallisuuslaite.** SureFlap ei ota vastuuta tarkoituksenvastaisesta käytöstä, ja luukun käytön valvominen on täysin omistajan omalla vastuulla.



**ASENTAMINEN:** Ennen kuin asennat kissanluukun, ota huomioon ulko- ja sisäympäristön **mahdolliset riskitekijät** ja se, miten talon tulevat remontit saattavat vaikuttaa kissanluukun käyttöön. Jos kissanluukun asennus arveluttaa, suosittelemme kysymään ammattilaisen neuvoa.

**Älä asenna SureFlap-mikrosirukissanluukku palo-oveen, koska ovi ei enää sen jälkeen estä tulipalon leviämistä.**



**VAROITUS:** Harvinaisissa tapauksissa ja äärimmäisissä sääolosuhteissa kissanluukun kautta saattaa päästä vettä sisään, mikä aiheuttaa liukastumisvaaran. Muista pyyhkiä oven eteen mahdollisesti kertynyt vesi.



**LAPSET:** Lasten **ei saa antaa leikkiä SureFlap-mikrosirukissanluukulla**. Se ei ole lelu, eikä sitä pidä käsitellä leluna. Vähintään 8-vuotiaat lapset tai fyysisesti, hermostollisesti tai henkisesti rajoittuneet henkilöt voivat käyttää mikrosirukissanluukku **valvonnan alaisina tai siinä tapauksessa, että heitä on ohjeistettu käyttämään tuotetta turvallisella tavalla**. Heille on aina **kerrottava käyttöön mahdollisesti liittyvistä vaaratekijöistä**. Lapset eivät saa missään tapauksessa **puhdistaa tuotetta ilman valvontaa**. **Tuotteessa on käytetty pieniä osia**. Kun kokoat tuotetta, **pidä kaikki irralliset osat pienten lasten ulottumattomissa tukehtumisvaaran välttämiseksi**.



**LAPSITURVALLISUUS:** Lapsiperheissä **erittäin tärkeää huomioida kissanluukku, kun kodista tehdään lapsiturvallinen**. Kissanluukun **epätarkoituksenmukainen käyttö** voi aiheuttaa lapsille **vaaratilanteita**. Sen vuoksi **pieniä lapsia on valvottava jatkuvasti, kun he ovat kissanluukun läheisyydessä**.



## Tuote-esittely

### Kissanluukun toiminta



Tavallisessa käyttötilassa kissanluukku on lukossa ulkoapäin.

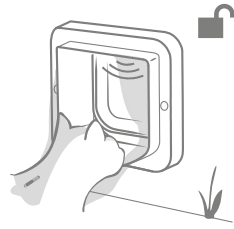

Lukko aukeaa, kun kulkuluvan saanut kissa laittaa päänsä kissanluukun tunneliin ja lukko havaitsee sen mikrosirun tai kaulapantamerkin.

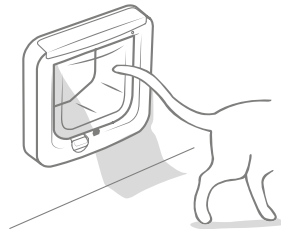

Kun kissa on kokonaan sisällä talossa, kissanluukku lukkiutuu jälleen.

**i** Mikrosirulukija on sijoitettu kissanluukun ulkopuolelle, joten se rajoittaa vain sisäänpääsyä. Mikä tahansa eläin voi mennä ulos.

### Ota huomioon

On tärkeää tietää, kumpi kissanluukun puoli kuuluu talon sisäpuolelle ja kumpi ulkopuolelle. Kissanluukun etupuolella on **SureFlap-logo ja paristo-osasto**. Etupuolen on oltava talon sisällä.

Talon sisällä

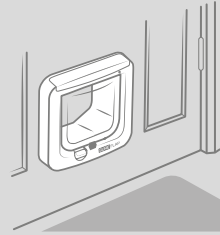

Talon ulkopuolella

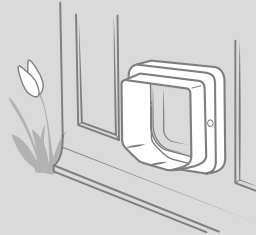

### Tärkeimmät ominaisuudet

**Paristo-osasto**

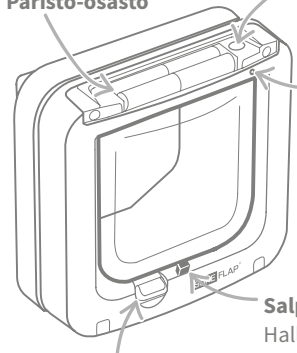

**Lisää lemmikki -painike**

Käytetään kissan mikrosirun ohjelmoimiseen (katso sivu 175).

**Merkkivalo**

Syttyy, kun paristoissa on vähän virtaa ja kun kissanluukku on Lisää lemmikki -tilassa (katso sivut 175 ja 176).

**Salpa**

Hallitsee luukun sisäänpäin aukeamista.

**Anturit**

Havaitsevat kissasi.

**Tunneli**

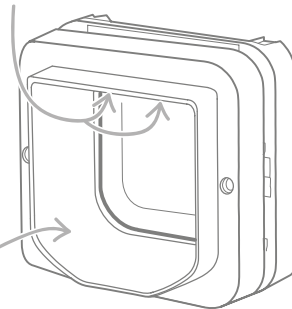

**Manuaalinen lukitus**

Hallitsee luukun aukeamista kumpaankin suuntaan (katso sivu 189).

## Asennuksen päävaiheet

Seuraavassa on kooste uuden mikrosirukissanluukun asennuksen ja käytön pääkohdista. Näet asennuksen tärkeimmät vaiheet ja niihin liittyvien ohjeiden sivunumerot.

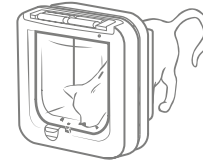

Ohjelmoi aluksi kissanluukku

Laita paristot paikalleen ja ohjelmoi kissasi mikrosirutunnus kissanluukun muistiin.

**Tämä kannattaa tehdä ennen kissanluukun asentamista paikalleen.**

sivu 175



Valitse kissanluukun asennuspaikka

Jos et ole vielä päättänyt kissanluukun asennuspaikkaa, valitse paras mahdollinen paikka oppaamme asiantuntijoiden suositusten avulla.

sivu 177

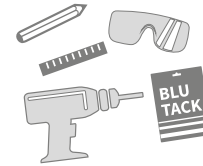

Lue asennusohjeet huolellisesti

Varmista, että sinulla on kaikki tarvittavat työkalut ja lisävarusteet asennuspaikkaa varten.

sivu 177

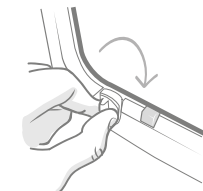

Manuaaliset lukitustilat

Manuaalisen lukituksen avulla voit estää omaa kissaasi menemästä ulos tai tulemasta sisälle. Kissanluukun toiminta on aina hallittavissasi.

sivu 189



Tärkeimmät kunnossapito-ohjeet

Anturit toimivat kunnolla ja havaitsevat kissasi vain, jos niissä ei ole likaa. Sen vuoksi on tärkeää, että puhdistat kissanluukun säännöllisesti.

sivu 190



## AA x4 Paristot

Käytä aina **neljää laadukasta AA 1,5 V -alkaliparistoa**, jotta kissanluukku toimii mahdollisimman hyvin. Esimerkiksi **Energizer** ja **Duracell** ovat hyviä tuotemerkkejä. Kun paristojen virta on vähissä, punainen merkkivalo alkaa vilkkua **viiden sekunnin välein**.

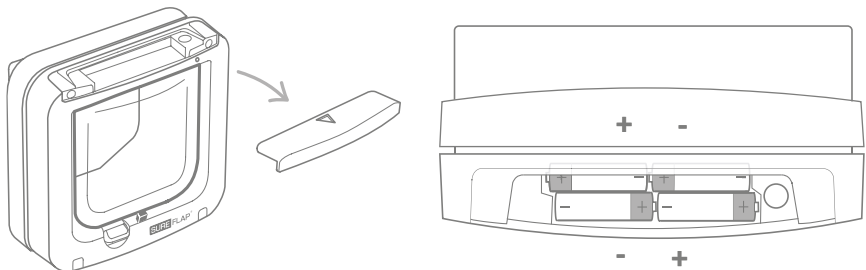

Asenna paristot paikalleen irrottamalla ensin kissanluukun etupuolella olevan paristo-osaston luukku.

Laita paristot niille tarkoitettuun paikkaan kuvan osoittamalla tavalla, niin että plus- ja miinusnavat osoittavat oikeisiin suuntiin. Laita paristo-osaston luukku sitten takaisin paikalleen.

## Kissanluukun ohjelmointi

Voit alkaa käyttää kissanluukkuun vasta, kun olet ohjelmoinut kissasi mikrosirutunnuksen kissanluukun muistiin. Joudut ohjelmoimaan kunkin kissan vain kerran, sillä mikrosirun tunnus tallentuu kissanluukun muistiin. Noudata ohjelmointiprosessin yksinkertaisia vaiheittaisia ohjeita. **Suosittellemme, että teet ohjelmoinnit ennen kuin asennat kissanluukun paikalleen. Voit kuitenkin ohjelmoida tiedot myös asennettuun kissanluukkuun. Noudata molemmissa tapauksissa seuraavia ohjeita.**

### Vaiheittaiset ohjeet

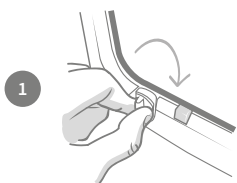

Manuaalinen lukitus – asento 1

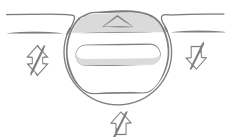

Varmista aluksi, että manuaalinen lukitus on **asennossa 1**. Katso sivulta 189 lisätietoja manuaalisesta lukituksesta.

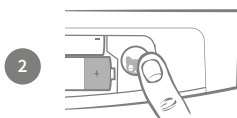

Irrota paristo-osaston kansi, niin että saat esiin Lisää lemmikki -painikkeen. Siirry Lisää lemmikki -tilaan painamalla painiketta sekunnin ajan.

### Vaiheittaiset ohjeet jatkuvat

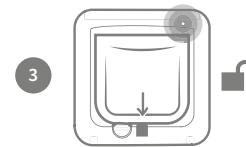

Salpa on nyt auki, niin että kissasi voi kulkea luukun läpi, ja merkkivalo vilkkuu sekunnin välein. Kissanluukku on nyt Lisää lemmikki -tilassa.

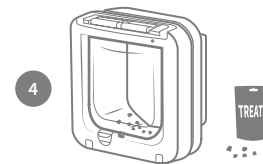

Aseta tunneliin houkuttimeksi kuivaruokaa tai herkkupala. Laita se mahdollisimman lähelle muoviluukkuun. Tarkoituksena on houkuttella lemmikki laittamaan päänsä tunnelin sisälle.

Vinkki: Voit kokeilla houkuttimena myös kissanminttua.

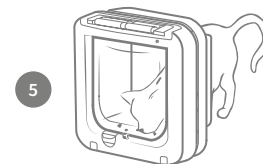

Kun kissasi siirtyy tunneliin syömään makupalan, anturit aktivoituvat ja kissanluukku tallentaa kissan mikrosirutunnuksen. Katso sivun 191 Ohjeet ja tuki -osiosta vinkkejä siihen, miten houkuttelet kissaa käyttämään kissanluukkuun.

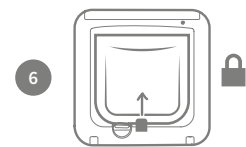

Kun kissan mikrosirutunnus on tallentunut muistiin, kissanluukku palaa tavalliseen toimintatilaan. Merkkivalo lopettaa vilkkumisen ja salpa lukkiutuu (siirtyy ylöspäin), kun kissa siirtyy pois kissanluukun luota.



Kissanluukun muistiin mahtuu yhteensä 32 kissan tunnukset, joten jos haluat lisätä muita kissoja, toista edellä mainitut vaiheet jokaisen kissan kohdalla. Jos kissanluukku on jo asennettu paikalleen, mutta haluat lisätä uuden kissan, toista vaiheet 2–6.

### Lisää lemmikki -painikkeen lisäominaisuudet:

– **Peruuta kissan mikrosirutunnuksen ohjelmointi kissanluukkuun.**

(Paina painiketta uudelleen sekunnin ajan Lisää lemmikki -tilaan siirtymisen jälkeen.)

– **Tyhjennä kissanluukun muisti.** (Pidä Lisää lemmikki -painiketta painettuna 10 sekunnin ajan. Salpa siirtyy alas ja palaa takaisin ylös, kun muistin tyhjennys on valmis.)

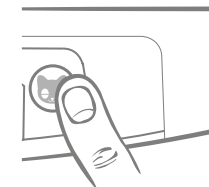

Jos kissallasi ei ole mikrosirua, voit ostaa Sure Petcare RFID -kaulapantamerkin osoitteesta [surepetcare.com/accessories](https://www.surepetcare.com/accessories). Lisää merkin tunnus kissanluukun muistiin toistamalla vaiheet 2, 3 ja 5 ja laittamalla merkin tunnelin sisään. Varmista, että painat merkkiä luukkuun vasten. Älä käytä prosessin aikana metallikoruja, koska ne voivat häiritä kissanluukun anturien toimintaa.



## Kissanluukun asennus

### Kissanluukun asennuspaikan valinta

Kissanluukun voi asentaa mihin tahansa seuraavista paikoista. Katso seuraavilta sivuilta lisätietoja asentamiseen tarvittavista työkaluista ja tarvikkeista sekä vaiheittaiset ohjeet.

- **Puu- ja muoviovet**, katso sivu 179
- **Metallia sisältävät ovet**, katso sivu 183
- **Lasi** (vaatii lasittajan), katso sivu 181
- **Seinät** (pyydä neuvoa rakentajalta), katso sivu 185



On tärkeää tarkistaa, onko ovessa metallia, koska se voi häiritä kissanluukun anturien toimintaa. Voit tarkistaa sen **pitämällä magneettia ovea vasten. Osaa metalleista (esim. alumiinia) ei kuitenkaan voi havaita tällä tavalla, joten saatat joutua leikkaamaan oveen pienen tarkistusreiän.** Katso sivulta 185 lisätietoja.



**Lasiennusta varten saatat joutua ostamaan uuden lasipaneelin. Varsinkin, jos kyseessä on kaksin- tai kolminkertainen lasi.** Lasiin on leikattava reikä kissanluukku varten. Suosittelemme vakavasti, että pyydät ammattimaista lasittajaa tekemään sen. Saatat joutua antamaan lasittajalle kissanluukku varten tarvittavan reiän mitat. Nämä tiedot ovat sivulla 181.

### Kissojen käytösasiantuntijan neuvoja

Tässä on joitain vinkkejä siihen, mihin kissanluukku kannattaa sijoittaa, jotta lemmikkisi tuntee olonsa turvalliseksi. Voi tuntua itsestään selvältä asentaa kissanluukku takaoveen, mutta kannattaa ottaa huomioon puutarhan asettelun vaikutus kissaasi.

Yritä kukkaruukkujen ja puutarhakalusteiden avulla vähentää sen riskiä, että naapuruston kissat voivat hyökätä kissanluukusta ulos tulevan kissasi kimppuun korkeammalta.

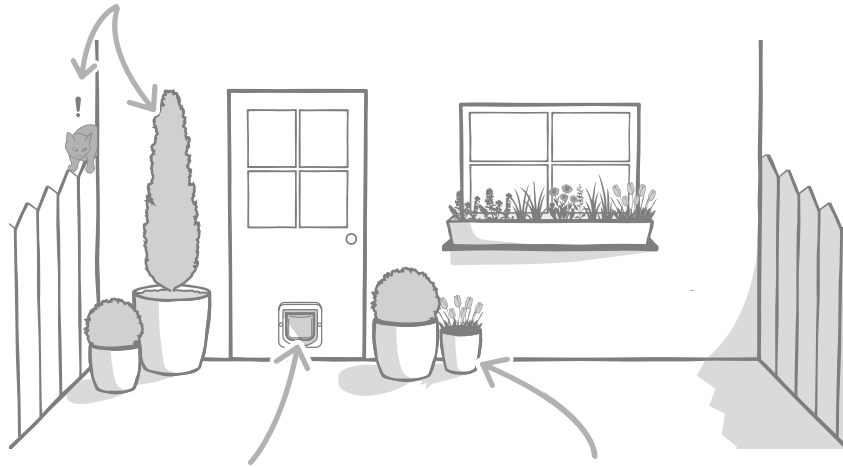

Varmista, että kissanluukku on asennettu kaikkien lemmikkiesi kannalta oikealle korkeudelle, niin että niiden on helppo kulkea sisälle ja ulos.

Piilota kissanluukku kukkaruukuilla, sillä suoraan suureen ja avoimeen tilaan siirtyminen voi olla joillekin lemmikkieläimille stressaavaa.

### Ota huomioon



Suosittellemme, että annat lasittajan tehdä lasiasennukset ja rakentajan seinäasennukset.



Kannattaa ohjelmoida kissojen tunnuksset ennen kissanluukun asentamista (katso sivu 175).



Varaa riittävästi aikaa kissanluukun ohjelmoimiseen ja asentamiseen.

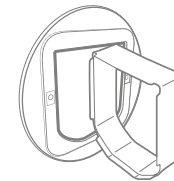

Seinä-, lasi- ja metalliasennuksia varten tarvitaan SureFlap-lisävarusteita. Käy osoitteessa [surepetcare.com/accessories](http://surepetcare.com/accessories)

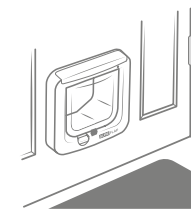

Varmista, että kissanluukku on oikein päin. SureFlap-logolla varustetun puolen on oltava talon sisällä.



Katso halutessasi asennuksen opasvideoita verkkosivulla [surepetcare.com/support](http://surepetcare.com/support)

### Tärkeimmät ominaisuudet

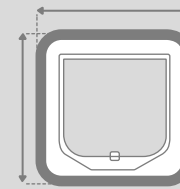

**Ulkokehysn mitat**  
210 × 210 mm

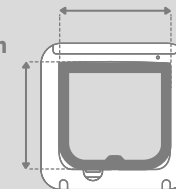

**Luukun aukon mitat**  
142 × 120 mm

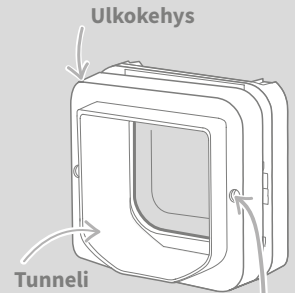

Tunneli

Ulkokehys

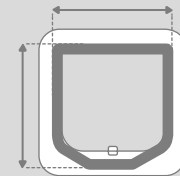

**Tunnelin ulkoiset mitat**  
165 × 171 mm



**Tunnelin syvyys**  
75 mm

**Ulkopuolen ruuvit**



**Ulkopuolen ruuviaukot**

**Ulkopuolen ruuvien suojatulpat**



Älä missään tapauksessa poraa tai leikkaa kissanluukun tunnelia.



# Kissanluukun asennus puu- tai muovioveen

## Tarvittavat työkalut ja tarvikkeet:

- ✓ mitta
- ✓ teroitettu lyijykynä
- ✓ sähköpora ja 6 mm:n (¼ tuuman) poranterä
- ✓ vesivaaka
- ✓ pistosaha
- ✓ ristipääruuvimeisseli
- ✓ sinitarra
- ✓ suojalasit.
- ✓ mukana tulleet ruuvit ja suojatulpat

**Asennuksen opasvideoita (englanniksi) on osoitteessa [surepetcare.com/support](https://www.surepetcare.com/support)**

## Vaiheittaiset ohjeet

**Kannattaa ohjelmoida kissojen tunnukset ennen kissanluukun asentamista (katso sivu 175).**

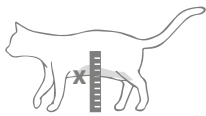
**1**  Mittaa kissan **mahan ja lattian välinen matka** varmistaaksesi, että kissa voi kulkea kissanluukun läpi vaivatta. Merkitse tämä korkeus oveen, sillä kissanluukulle leikattavan **reiän alalaita** leikataan kissan mahan korkeudelle.

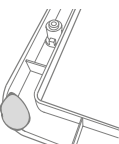
**2**  Kiinnitä sinitarraa (tai muuta samanlaista liimatahnaa) ulkokehysen nurkkiin, niin että voit kiinnittää sen oveen malliksi.

**3**  Kiinnitä ulkokehys oveen niin, että kissan mahan korkeuden merkki **on reiän alalaidan kohdalla**. Varmista vesivaakan avulla, että kehys on suorassa. Jäljitä sitten teräväkärkisellä lyijykynällä piirtämällä kehysen **sisäreuna** ja **kaksi ruuvinreikää** oveen.

**Kun käytät sähkötyökaluja, noudata kaikkia niiden mukana tulleita turvallisuusohjeita.**

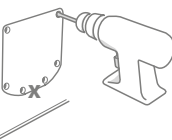
**4**  Valmistaudu leikkaamaan. Suosittelemme, että poraat suuret reiät leikkausalueen ääriviivojen nurkkiin. Siten aukon leikkaaminen pistosahalla onnistuu helpommin. **Varmista, että reiät koskevat aukon ääriviivoja ja että pistosahan terä mahtuu niiden läpi.**

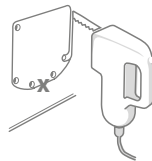
**5**  Leikkaa pistosahalla piirtämäsi viivan **ulkoreunaa** pitkin. Näin kissanluukun pitäisi mahtua reiän läpi heti ensi yrittämällä. Jos leikkaat ääriviivaa myöten tai sen sisäreunaa pitkin, reiästä tulee todennäköisesti liian pieni. Jos näin käy, viilaa reiän reunoja kärsivällisesti, kunnes kissanluukku mahtuu sen läpi helposti.

**Tarkista pääreiän leikattuasi, onko ovessa metallia. Jos näet metallia, siirry sivulle 183 ja noudata metallioven asennusohjeita.**

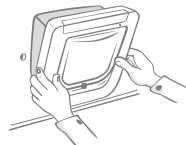
**6**  Tarkista, että kissanluukku mahtuu reiän läpi. Muista, että SureFlap-logon on oltava talon sisäpuolella. Suosittelemme, että pyydät jotakuta auttamaan asennuksessa: toinen pitää tuotetta paikallaan sisäpuolelta ja toinen ulkopuolelta.

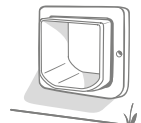
**7**  Varmista talon ulkopuolelta, että kissanluukun tunneli on työnnetty reiän läpi ja on paikallaan. Liu'uta sitten ulkokehys sen ympärille. **Kun ulkokehys on paikallaan, merkitse reikien paikat terävällä lyijykynällä.**

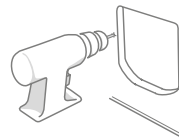
**8**  Irrota ulkokehys ja kissanluukku ovesta ja poraa sitten kaksi reikää ruuveille 6 mm:n poraterällä. Muista pitää pora vaakasuorassa, kun poraat. Valitse tässä vaiheessa sopivan mittaiset ruuvit, joilla kiinnität kissanluukun oveen. Katso seuraava vaihe.

**9**  Valitse tuotteen mukana tulleista ruuveista sopivan mittaiset vertaamalla ruuvien pituuksia oven paksuuteen. Ruuvien on oltava 15–30 mm oven paksuutta pitempiä.

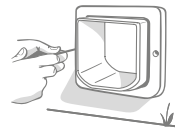
**10**  Työnnä kissanluukku takaisin oven läpi ja liu'uta ulkokehys tunnelin ympärille. Kiinnitä ulkokehys pitämällä tuotetta tiukasti paikallaan ja kiinnittämällä aikaisemmin valitsemasi ruuvit ristipääruuvimeisselillä. Kierrä ensimmäistä ruuvia, kunnes se on paikallaan vakaasti, mutta ei liian tiukasti. Kiinnitä sitten toinen ruuvi samalla tavalla. Kun kaikki ruuvit ovat tukevasti paikallaan, kiristä ne.

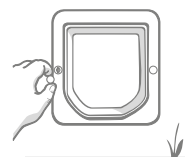
**11**  Kiinnitä sen jälkeen ruuvien kaksi suojatulppaa ulkokehysen ruuvien kantojen päälle.



## Kissanluukun asennus lasiin

Tarvittavat työkalut ja tarvikkeet:

- ✓ mitta
- ✓ ristipääruuvimeisseli
- ✓ lasittaja
- ✓ väritön joka sään tiiviste
- ✓ SURE FLAP<sup>®</sup> lisävaruste
- ✓ kissanluukun asennusovitin
- ✓ mukana tulleet ruuvit ja suojatulpat

**Asennuksen opasvideoita (englanniksi) on osoitteessa [surepetcare.com/support](https://surepetcare.com/support)**

## Reiän lasiin leikkaamisen vaiheittaiset ohjeet

**Jos lasioivessasi ei ole valmista reikää kissanluukku varten, pyydä lasittajaa kotiisi ottamaan mitat uutta lasipaneelia varten. Useimmissa tapauksissa ei ole mahdollista leikata reikää paikalleen asennettuun lasiin. Varsinkaan, jos kyseessä on kaksin- tai kolminkertainen lasi.**

**Kannattaa ohjelmoida kissojen tunnuksien ennen kissanluukun asentamista (katso sivu 175).**

1

Lasiin asennettavaa kissanluukku varten lasiin on leikattava **pyöreä reikä, jonka halkaisija on 212 mm**. Vain ammattimainen lasittaja saa leikata reiän lasiin. Jotta kissa voi kulkea kissanluukun läpi vaivatta, varmista, että pyöreä reikä leikataan oikealle korkeudelle. Mittaa sitä varten **kissan mahan ja lattian** välinen matka.

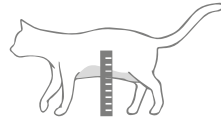

2

Lisää tähän mittaan 56 mm, niin saat lasiin leikattavan ympyrän keskipisteen korkeuden lattiasta. Varmista, että tämä piste on vähintään 200 mm:n päässä ikkunan tai lasioven reunasta, jotta asennusovittimelle jää riittävästi tilaa.

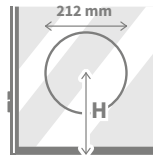

**H = kissan mahan korkeus + 56 mm = reiän keskipiste.**

3

Jos luukku asennetaan kaksin- tai kolminkertaiseen lasiin, pyydä lasittajaa käyttämään reiän ympärillä **välilistaa, joka ei sisällä metallia**. Metallinen välilista saattaa häiritä kissanluukun mikroiruja lukevien anturien toimintaa. (Välilistoja tarvitaan täyttämään lasilevyjen väliset raot.)

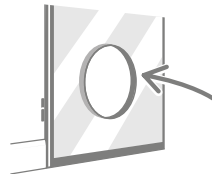

**Käytä aina suojakäsineitä, kun kosket leikattuun lasiin. Reunat saattavat olla teräviä.**

## Asennuksen vaiheittaiset ohjeet

1

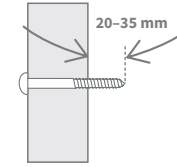

Valitse ensimmäiseksi oikean pituiset ruuvit mukana tulleesta ruuvivalikoimasta vertaamalla ruuvien pituuksia oven paksuuteen. Ruuvien on oltava 20–35 mm oven paksuutta pidempiä.

2

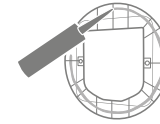

Suosittellemme, että lasiasennukseen osallistuu kaksi henkilöä: yksi on talon sisällä ja toinen ulkopuolella. Aloita ruiskuttamalla väritöntä joka sään tiivistettä kummannikin asennusovittimen taakse noin 15 mm:n päähän reunasta. Varmista, että kissanluukku on lähellä ja valmis asennettavaksi.

3

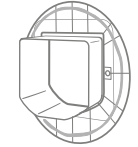

Aseta toinen asennusovitin (ei väliä kumpi) kissanluukun tunnelin ympärille niin, että tiivistettä sisältävä puoli on ulospäin eikä koske mihinkään pintaan.

4

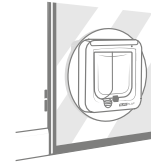

Työnnä tunneli talon sisäpuolelta lasin reikään. Varmista, että kissanluukku on reiän keskellä. Paina kissanluukku ja asennusovittinta napakasti, niin että tiiviste levittyy lasia vasten. Muista, että SureFlap-logon on oltava talon sisäpuolella.

5

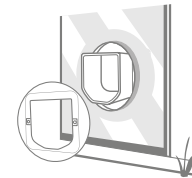

Liu'uta ulkopuolelta käsin toinen asennusovitin kissanluukun tunnelin ympärille, niin että tiiviste on lasia päin. Talon sisällä olevan henkilön on ehkä samalla pidettävä kissanluukku paikallaan.

6

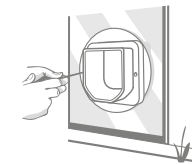

Seuraavaksi liu'uta ulkokehys tunnelin ympärille. Kiinnitä ulkokehys aikaisemmin valitsemillasi ruuveilla ja ristipääruuvimeisselillä. Kierrä ensimmäistä ruuvia, kunnes se on paikallaan vakaasti, mutta ei liian tiukasti. Kiinnitä sitten toinen ruuvi samalla tavalla. Kun kaikki ruuvit ovat tukevasti paikallaan, kiristä ne.

7

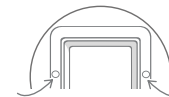

Kiinnitä sen jälkeen ruuvien kaksi suojatulppaa ulkokehyksen ruuvien kantojen päälle.



# Kissanluukun asennus metallioveen

## Aluksi

Ennen asennusta on tärkeää tarkistaa, onko ovesa metallilevy tai metallifoliota. Metalli voi häiritä kissanluukun toimintaa.

### Metallia sisältäviä ovia:

– metallipäällysteiset ovet – metalliset autotallinovat – turvaovet – uPVC-päällysteiset metalliovet



**uPVC-päällysteiset metalliovet näyttävät usein samalta kuin uPVC-ovet, joten kannattaa tarkistaa huolellisesti ovipaneeliin leikatun reiän kohta.**

Metallisten ovenkahvojen tai kirjeluukkujen ei pitäisi aiheuttaa ongelmia. Useimmissa tapauksissa myös metallia sisältävien ovien häiritsevä vaikutus on niin vähäinen, että anturit pystyvät toimimaan kunnolla luennan lyhyellä välimatkalla. Jotta häiritsevän vaikutuksen riski olisi mahdollisimman pieni, suosittelemme leikkaamaan hieman tarvittavaa suuremman reiän kissanluukku varten. Katso vaiheittaiset ohjeet.

## Tarvittavat työkalut ja tarvikkeet:

- ✓ mitta
- ✓ teroitettu lyijykynä
- ✓ SURE FLAP<sup>®</sup> lisävaruste
- ✓ vesivaaka
- ✓ pistosaha
- ✓ kissanluukun asennussovitin
- ✓ sinitarra
- ✓ suojalasit
- ✓ sähköpora ja 6 mm:n (1/4 tuuman) poranterä
- ✓ ristipääruuvimeisseli
- ✓ mukana tulleet ruuvit ja suojatulpat.

## Vaiheittaiset ohjeet

1

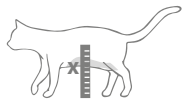

Mittaa kissan **mahan ja lattian välinen matka** varmistaaksesi, että kissa voi kulkea kissanluukun läpi vaivatta. Merkitse tämä korkeus oveen, niin että näet mille korkeudelle reikä tulee.

2

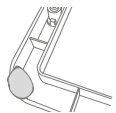

Kiinnitä sinitarraa (tai muuta samanlaista liimatahnaa) ulkokehyksen nurkkiin, niin että voit kiinnittää sen oveen malliksi.

3



Kiinnitä ulkokehys oveen ja kohdista kissan mahan korkeuden merkki **ulkokehyksen alareunan kanssa**. Varmista vesivaa'an avulla, että kehys on suorassa. Jäljitä sitten teräväkärkisellä lyijykynällä piirtäen **kehysten ulkoreuna** oveen.

4

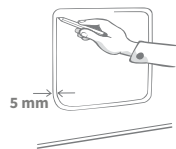

Merkitse sitten leikkausviiva 5 mm juuri piirtämäsi ääriviivan sisäpuolelle. Kun leikkausviiva on valmis, pyyhi alkuperäinen viiva pois hämäämästä.



**Kun käytät sähkötyökaluja, noudata kaikkia niiden mukana tulleita turvallisuusohjeita.**

5

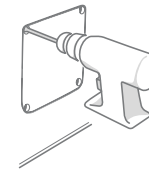

Valmistaudu leikkaamaan. Suosittelemme, että poraat suuret reiät leikkausalueen ääriviivojen nurkkiin. Siten aukon leikkaaminen pistosahalla onnistuu helpommin. **Varmista, että reiät koskevat aukon ääriviivoja ja että pistosahan terä mahtuu niiden läpi.**

6

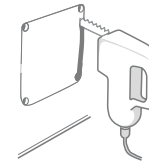

Leikkaa pistosahalla piirtämäsi viivan **sisäreunaa** pitkin. Kun olet leikannut reiän, valitse oikean pituiset ruuvit mukana tulleesta ruuvivalikoimasta vertaamalla ruuvien pituuksia oven paksuuteen. Ruuvien on oltava 20–35 mm oven paksuutta pidempiä.

7

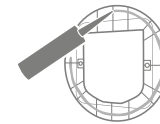

Ruiskuta viiva väritöntä joka sään tiivistettä kummankin asennussovittimen taakse noin 15 mm:n päähän reunasta. Varmista, että kissanluukku on lähellä ja valmis asennettavaksi. Aseta toinen asennussovitin (ei väliä kumpi) kissanluukun tunnelin ympärille niin, että kuvioitu ristikkopuoli on ulospäin eikä koske mihinkään pintaan.

8

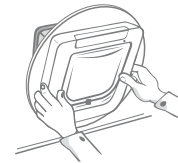

Suosittellemme, että tähän vaiheeseen osallistuu kaksi henkilöä: yksi on talon sisällä ja toinen ulkopuolella. Työnnä tunneli talon sisäpuolelta oven reikään. **Muista, että SureFlap-logon on oltava talon sisäpuolella.**

9

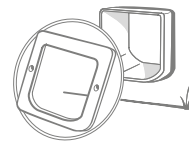

Tarkista talon ulkopuolelta, että **tunneli on reiän keskellä eikä lepää reiän reunaa vasten**. Liu'uta sitten toinen asennussovitin kissanluukun tunnelin ympärille, niin että tiiviste on ovea päin. Talon sisällä olevan henkilön on ehkä samalla pidettävä kissanluukku paikallaan.

10

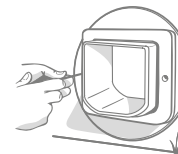

Seuraavaksi liu'uta ulkokehys tunnelin ympärille. Talon sisällä olevan henkilön on pidettävä kissanluukku paikallaan, niin että tunneli on reiän keskellä. Kiinnitä ulkokehys paikalleen valitsemasi pituisilla ruuveilla ja ristipääruuvimeisselillä. Kierrä ensimmäistä ruuvia, kunnes se on paikallaan vakaasti, mutta ei liian tiukasti. Kiinnitä sitten toinen ruuvi samalla tavalla. Kun kaikki ruuvit ovat tukevasti paikallaan, kiristä ne.

11

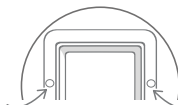

Kiinnitä sen jälkeen ruuvien kaksi suojatulppaa ulkokehyksen ruuvien kantojen päälle.



# Kissanluukun asennus seinään

## Aluksi



Ota yhteyttä ammattitaitoiseen rakentajaan ja sovi hänen kanssaan paras sijoituspaikka asentaa kissa läppä. Muista, että osa seinistä on kantavia seiniiä tai että seinän sisällä voi olla sähköjohtoja tai kaasu- tai vesiputkia. Niiden vahingoittuminen saattaa aiheuttaa vakavia vahinkoja.



Suosittelemme, ettet yritä tehdä tätä asennusta itse, jos sinulla ei ole asiaan liittyvää kokemusta. Työ on sotkuista, joten muista käyttää suojavaatteita ja -laseja. Noudata sähkötyökaluja käytettäessä kaikkia turvaohjeita.

## Tarvittavat työkalut ja tarvikkeet:

SURE FLAP® lisävaruste

- ✓ mitta
- ✓ joka sään teippiä
- ✓ kissanluukun tunnelin jatkokappaleita
- ✓ sinitarra
- ✓ Seinätulpat ja ruuvit
- ✓ Porakone ja betoniporanterät
- ✓ imuri
- ✓ ristipääruuvimeisseli
- ✓ suojavaatteet ja -lasit
- ✓ teroitettu lyijykynä
- ✓ väritön joka sään tiiviste
- ✓ aukon leikkaamiseen soveltuvat sähkötyökalut

Seinäasennuksessa kissa läppä jatkokappaleita voidaan yhdistää tunnelin pidentämiseksi. Tunnelin pituus on 70 mm (2 3/4"). Jokainen jatkokappale lisää tunnelin kokonaispituutta 50 mm (2").

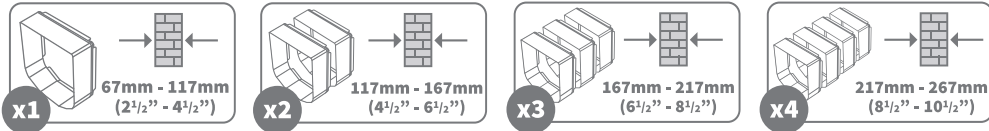

▶ Asennuksen opasvideoita (englanniksi) on osoitteessa [surepetcare.com/support](http://surepetcare.com/support)

## Seinäasennusominaisuudet

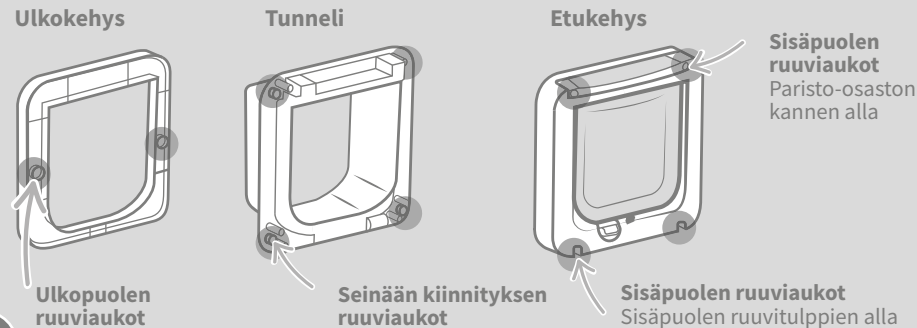

## Vaiheittaiset ohjeet

Kannattaa ohjelmoida kissojen tunnukset ennen kissanluukun asentamista (katso sivu 175).

**1** Mittaa kissan **mahan ja lattian välinen matka** varmistaaksesi, että kissa voi kulkea kissanluukun läpi vaivatta. Merkitse tämä korkeus seinään, sillä kissanluukulle leikattavan **reiän alalaita** leikataan kissan mahan korkeudelle. **Huomaa: Jos talon ulkopuolella on korkea pudotus, aseta kissanluukun alle porras lemmikkiä varten.**

**2** Kiinnitä sinitarraa (tai muuta samanlaista liimatahnaa) ulkokehyksen nurkkiin, niin että voit kiinnittää sen seinään malliksi.

**3** Kiinnitä ulkokehys seinään niin, että kissan mahan korkeuden merkki **on reiän alalaidan kohdalla**. Varmista vesivaa'an avulla, että kehys on suorassa. Jäljitä sitten teräväkärkisellä lyijykynällä piirtämällä kehysten **sisäreuna**. Merkitse nyt piirretyn alueen keskipiste, jota käytetään vertailupisteenä. Ennen kuin alat leikata aukkoa seinään, suojaa kissanluukku pölyltä **siirtämällä se pois työalueelta**.

**4** Poraa seinämateriaalille sopivalla poranterällä (**tarkista rakentajalta sopivat työkalut**) reikä koko seinämateriaalin läpi sisältä ulospäin merkitsemääsi keskipisteeseen. Suosittelemme, että pyydät jonkun auttamaan sinua pölynimurilla, jotta huone ei täyty pölystä.

**5** Käytä nyt apuna porausreikää talon ulkopuolelta ja kiinnitä ulkokehys seinään. **Suosittelemme, että kiinnität ulkokehyksen muutaman millimetrin matalammalle kuin sisäpuolella, jotta tunneliin mahdollisesti kerääntyvä sade valuisi ulos.**

**6** Talon sisällä: leikkaatpa aukon tiilien, puun, laattojen tai kipsilevyn läpi, kannattaa ensin porata muutamia kokeilureikiä piirtämäsi ympärysviivan eri kohtiin ja sitten merkityn alueen keskelle. **Ympärysviivalla olevien reikien tulee koskettaa viivan sisäpuolta ja keskellä olevien reikien tulee mennä koko seinän läpi leikkaamisen helpottamiseksi.**

7

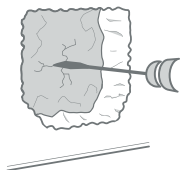

Poista kaikki aukon keskellä oleva leikkaamasi seinämateriaali työhön parhaiten soveltuvilla työkaluilla. **Emme suosittele, että leikkaat aukon suoraan ulos yhdellä kertaa.** Leikkaa ensin pois materiaalia talon sisäpuolelta ja jatka sitten jäljellä olevan reiän leikkaamista ulkopuolelta. Yritä pitää reikä rajatulla alueella, koska muuten se on liian suuri.

8



Suosittellemme käyttämään yhtä tunnelin jatkokappaletta varmistaaksesi, että sinulla on vapaa kulku koko seinän läpi. Kun näin on, poista pöly ja roskat.

9

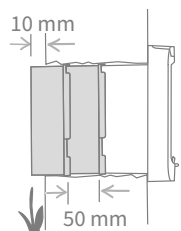

Jotta voit jatkaa kissanluukun tunnelia seinän läpi ulos saakka, tarvitset **tunnelin jatkopaloja**. Kissanluukun vakiotunneli on 70 mm pitkä ja jokainen jatkopala on 50 mm pitkä. Laske, kuinka monta jatkopalaa tarvitset, jotta tunneli ylittää sisältä ulos. **Tunnelin pää on tultava esiin seinästä vähintään 10 mm, jotta voit kiinnittää ulkokehysten siihen.**

10

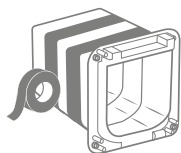

Kokoa tunnelin jatkopalat peräkkäin ja kiinnitä ne sitten kissanluukun vakiotunneliin. Liitä palat yhteen ulkokäyttöön soveltuvalle teipillä. **Älä liimaa tunnelin jatkopaloja tai kissanluukkuja yhteen.** Vie talon sisäpuolelta laajennettu tunneli seinässä olevaan reikään, kunnes Cat Flap -kissaläppä painautuu tasaisesti seinää vasten. Jos reiän muotoa tai kokoa ei tarvitse säätää, voit kiinnittää Cat Flap -kissaläppän talon sisäpuolelle.

11

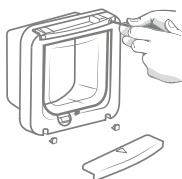

Voit kiinnittää kissanluukun suoraan sisäseinään. Ruuvaa etukehys irti tunnelista, jotta pääset käsiksi seinäkiinnityksen ruuviaukkoihin. Irrota sitä varten ensin paristo-osaston kansi ja ruuvitulpat ja irrota sen jälkeen neljä tuotteen osien välistä ruuvia, kunnes voit vetää tunnelin ja etukehysten erilleen.

12

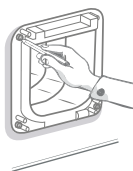

Paikanna nyt 4 ruuvinreikää, jotka ovat kissaläppän kulmissa olevat suuremmat reiät. Merkitse reikien paikat terävällä lyijykynällä.

13

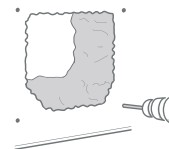

Poista Cat Flap -kissaläppä seinästä ja aseta se sivuun työalueelta. Pora neljä reikää sopivilla poranterillä sovittaaksesi luukun seinän rakenteeseen ja varo murtamasta pääaukon reunoja. Kun poraukset ovat valmiina, laita seinätulpat kuhunkin reikään.

14

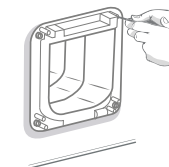

Aseta Cat Flap -kissaläppä laajennetulla tunnelillaan takaisin aukkoon. Ruuvaa sitten Cat Flap -kissaläppä seinätulppiin käyttäen sopivia ruuveja – katso kaaviota.

15

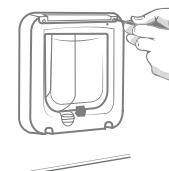

Kiinnitä etukehys ruuveilla takaisin tunneliin. On tärkeää, että osat istuvat yhteen kunnolla. Varmista, että osien väliseen rakoon ei mahdu mitään luottokorttia paksumpaa. Kun olet ruuvannut etukehysten kiinni tunneliin, laita kissanluukun paristo-osaston kansi ja ruuvitulpat takaisin paikalleen.

16

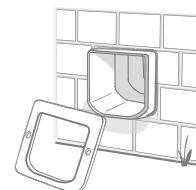

Sitten voit siirtyä talon ulkopuolelle. Jatketun tunnelin pitäisi nyt työntyä ulos reiästä. Seuraavaksi sijoita ulkokehys tunnelin ympärille.

17

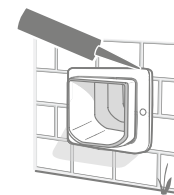

Tiivistä lopuksi joka sään tiivistysaineella tunnelin ja ulkokehysten välinen rako. Suosittelemme myös laittamaan vähän tiivistysainetta ulkokehysten ja seinän väliseen liitokseen.

18

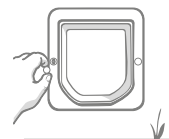

Kiinnitä sen jälkeen ruuvien kaksi suojatulppaa ulkokehysten ruuvien kantojen päälle.



## Manuaaliset lukitustilat

### Nelitilainen manuaalinen lukko

Manuaalisessa lukossa on neljä asentoa, joilla voit hallita kissanluukun avautumista molempiin suuntiin ja omien kissojesi sisään- ja ulospääsyä.



**Kissanluukun on oltava pystyasennossa, kun muutat pyörivän lukon asentoa.**



#### Tila 1 – Sisään- ja ulospääsy

Tavallinen toimintatila. Luvan saaneet kissat voivat tulla sisään ja kaikki kissat voivat mennä ulos.

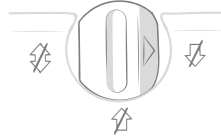

#### Tila 2 – Vain ulospääsy

Kaikki kissat voivat poistua talosta, eikä mikään kissa voi tulla sisään taloon.



#### Tila 3 – Vain sisäänpääsy

Luvan saaneet kissat voivat tulla sisään, mutta ne eivät voi poistua talosta. Tämä tila on käytännöllinen, kun haluat pitää kissan sisällä esimerkiksi eläinlääkärille menoa varten.



#### Tila 4 – Täysin lukossa

Mikään kissa ei voi tulla sisään tai mennä ulos.

## Mikrosirunlukijan poistaminen käytöstä

Jos haluat poistaa kissanluukun mikrosirunlukijan käytöstä ja käyttää sitä tavallisena kissanluukuna, noudata seuraavia kolmivaiheisia ohjeita:

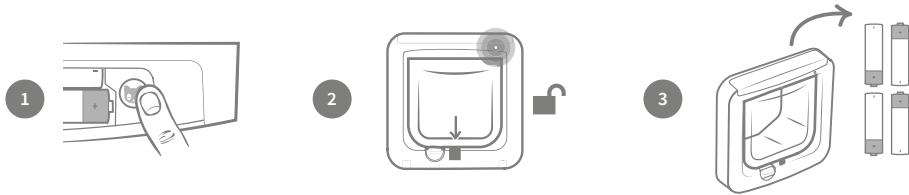

1 Irrota paristo-osaston kansi ja paina Lisää lemmikki -painiketta kerran.

2 Salpa avautuu ja merkivalo välähtää, kun kissanluukku siirtyy Lisää lemmikki -tilaan.

3 Poista paristot ja laita kansi takaisin paikalleen. Salpa pysyy auki ja kissanluukku toimii nyt tavallisen kissanluukun tapaan.

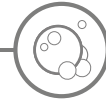

## Tuotteen kunnossapito

On tärkeää pitää kissanluukku puhtaana ja siistinä, jotta se toimii kunnolla ja luotettavasti. Suosittelemme, että estät liiallisen mudan, lian ja kissankarvojen kertymisen puhdistamalla kissanluukun muutaman kuukauden välein. Siten vältät lian kertymisestä aiheutuvat toimintahäiriöt.

### Puhdistettavat kohdat

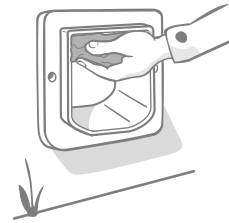

#### Anturit

Kissasi havaitsevat anturit sijaitsevat tunnelin katossa. Jos ne peittyvät likaun tai kissankarvoihin, kissanluukku saattaa lakata toimimasta kunnolla. Peittyneet anturit saattavat aiheuttaa tavallisesta poikkeavia lukitustoimintoja, jotka kuluttavat paristoja. Puhdista anturit 2–3 kuukauden välein tai aina, kun huomaat likaa kertyneen.

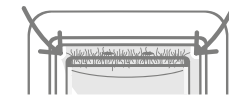

#### Ilmavirran estäjät

Muista kissanluukku puhdistuessasi poistaa myös kaikki läpinäkyvää muoviovea ympäröiviin ilmavirran estäjiin kertyneet kissankarvat, sillä ne voivat toisinaan estää anturien toiminnan.

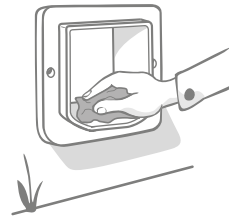

#### Tunnelin pohja

Anturien toiminta pohjautuu lisäksi tunnelin pohjan heijastavuuteen. Sen vuoksi tunneli on pidettävä kohtuullisen puhtaana. Puhdista tunneli 2–3 kuukauden välein tai aina, kun huomaat likaa kertyneen.

### Vika tuotteessa?

Jos huomaat kissanluukussa fyysisen vian, älä yritä korjata sitä itse. Hyvin ystävällinen asiakaspalvelutiimimme auttaa sinua mielellään ja tarjoaa huoltopalvelua, jos tuotteesi on jollain tapaa vahingoittunut. Puhelinnumero on takasivulla ja lisäohjeet, videot ja asiakastukifoorumit osoitteessa [surepetcare.com/support](https://www.surepetcare.com/support)



## ? Ohjeet ja tuki

### Kissani ei suostu käyttämään kissanluukkua

Kissa saattaa aluksi suhtautua uuteen kissanluukkuun epäilevästi. Sen vuoksi suosittelemme, että ohjelmoit kissan tunnuksen ennen luukun paikalleen asennusta. Siten kissa saa rauhassa totuttua uuden kissanluukun käyttöön.

Jos tarvitset vinkkejä kissan rohkaisuun kissanluukun käytössä, siirry osoitteeseen [surepetcare.com](http://surepetcare.com) tai kokeile seuraavia esimerkkejä:

- Avaa läpinäkyvä luukku teippaamalla. Jätä kissanluukku avoimeksi joksikin aikaa, niin että kissasi voi mennä sen läpi esteettä.
- Yritä hieroa kissasi omaa hajua kissanluukun ympärille.
- Kissanluukun salvan lukkiutumisen ja avautumisen ääni saattaa saada kissasi epäilemään. Katso sivulta 189, miten voit poistaa mikrosirunlukijan käytöstä, niin että salpa pysyy alhaalla ja tuote toimii tavallisen kissanluukun tavoin.

### Kissanluukun lukitus ei avaudu kissalleni

- Varmista, että kissan mikrosirutunnuksen ohjelmointi on onnistunut. **Katso sivu 175.**
- Tarkista, että käytössä on laadukkaat AA-**alkaliparistot** ja että niissä on riittävästi virtaa. **Katso sivu 175.**
- Onko kissanluukku asennettu metallioveen? Tarkista oven valmistusmateriaalit, sillä ne voivat aiheuttaa häiriöitä. **Katso sivu 183.**
- Tarkista, ettei lähitöllä ole selvästi havaittavia sähköisten häiriöiden lähteitä, kuten viallisia, vilkkuvia valoja. Jos epäilet sähköhäiriötä, soita asiakaspalveluumme.

### Paristot kuluvat nopeasti

- Varmista, että tunneli on puhdas ja että tunnelin katossa olevat anturit eivät ole liian tai kissankarvan peitossa. **Katso sivu 190.**
- Varmista, että käytössä on laadukkaat AA-**alkaliparistot** ja että ne on asetettu oikein paikalleen. **Katso sivu 175.**
- Tarkista, ettei lähitöllä ole selvästi havaittavia sähköisiä häiriöitä, kuten viallisia, vilkkuvia valoja. Jos epäilet sähköhäiriötä, soita asiakaspalveluumme.

### Salpa ei laskeudu tai on äänekäs

- Varmista, että etukehyksen ja tunnelin välinen rako ei saa olla **luottokortin paksuutta suurempi**. Voit pienentää rakoa kiristämällä etukehyksen neljää ruuvia.

### Tarvitsetko vielä apua?

**Kattavat vianmääritystiedot on saatavilla verkkosivuiltamme.** Lisäksi sivustolla on tarkempia ohjeita, videoita ja asiakastukifoorumeita. Tutustu niihin osoitteessa [surepetcare.com/support](http://surepetcare.com/support) Vaihtoehtoisesti voit soittaa ystävälliselle asiakaspalvelutiimillemme, jonka puhelinnumero on takasivulla. Voit ottaa meihin yhteyttä myös osoitteessa [surepetcare.com/contact](http://surepetcare.com/contact)

## i Takuu ja vastuuvapautuslauseke

**Takuu:** SureFlap-mikrosirukissanluukussa on kolmen vuoden takuu ostopäivästä alkaen kuittia vastaan. Takuu rajoittuu viallisista materiaaleista, osista tai valmistuksesta johtuviin vikoihin. Tätä takuuta ei sovelleta tuotteisiin, joiden vika on aiheutunut normaalista kulumisesta, väärinkäytöstä, laiminlyönnistä tai tahallisesta vahingosta.

Mikäli osavika esiintyy viallisten osien tai valmistuksen vuoksi, osa vaihdetaan kustannuksitta vain takuujakson ajan. Valmistajan harkinnan mukaan vaihtotuote voidaan tarjota kustannuksitta vakavamman toimintahäiriön tapauksessa. Tämä ei vaikuta lakisäätöihin oikeuksiisi.

Rekisteröi takuusi sivustolla [surepetcare.com/warranty](http://surepetcare.com/warranty)

**Vastuuvapautuslauseke:** SureFlap-mikrosirukissanluukku tarjoaa käyttöön valikoivan sisäänkäynnin toimintoja, joiden avulla voidaan estää vieraiden lemmikkieläinten tunkeutuminen taloon. Ei ole kuitenkaan mahdollista täysin taata, ettei mikään muu eläin missään tapauksessa pääse sisään.

Siinä harvinaisessa tapauksessa, että luvaton lemmikki pääsee taloon tai oma lemmikki pääsee luvatta ulos, SureFlap ei voi ottaa vastuuta mahdollisesti aiheutuneesta vahingosta, haitasta tai vaivasta.



**Tuotteen ja käytettyjen paristojen hävittäminen:** Tämä kuvake osoittaa tuotteen olevan seuraavan lainsäädännön piirissä:

Sähkö- ja elektroniikkalaiteromudirektiivin 2012/19/EU (WEEE-direktiivi) ja akku/paristodirektiivin 2006/66/EY ja lisäyksen 2013/56/EU mukaisesti kotitalouksilla on velvollisuus hävittää romuparistot ja tuotteet, joiden käyttöikä on päättynyt, ympäristöllisesti vastuullisella tavalla, koska tämä vähentää romun ympäristövaikutusta. Siksi näitä ei saa hävittää yhdyskuntajätteen mukana, vaan ne on kierrätettävä asianmukaisessa kierrätyslaitoksessa. Saat lisätietoja kierrätyksestä osoitteesta [www.recycle-more.co.uk](http://www.recycle-more.co.uk)

Muista vaihtaa paristot ennen pakkauksessa tai paristossa ilmoitettua vanhentumispäivää. Hävitä paristot turvallisella ja asianmukaisella tavalla.

Jos paristoon tulee vuoto, suojaudu vahingollisilta kemikaaleilta asianmukaisilla suojavaatteilla ennen kuin hävität paristot ja siivoat vuotaneen nesteen. Kun siivoat vuotoa, vältä kemikaalien joutumista iholle. Paristokemikaaleja ei saa päästää silmien lähelle tai niellä. Jos näin käy, ota välittömästi yhteyttä lääkäriin.

**FCC-varoitus:** Ilman säännöstenmukaisuudesta vastaavan tahon nimenomaista hyväksyntää tehdyt muutokset tai muokkaukset saattavat mitätöidä käyttäjän oikeuden käyttää laitetta.

**Industry Canada -ilmoitus:** Tämä laite on Industry Canadan lupavapaita radiolaitteita koskevien standardien mukainen. Käyttö on seuraavista kahdesta ehdosta riippuvaista: (1) laite ei saa aiheuttaa häiriöitä, ja (2) laitteen on sallittava kaikki häiriöt, laitteen toimintaan epäsuosiosuunnitellusti vaikuttavat häiriöt mukaan lukien.

Le présent appareil est conforme aux CNR d'Industrie Canada applicables aux appareils radio exempts de licence. L'exploitation est autorisée aux deux conditions suivantes : (1) l'appareil ne doit pas produire de brouillage, et (2) l'utilisateur de l'appareil doit accepter tout brouillage radioélectrique subi, même si le brouillage est susceptible d'en compromettre le fonctionnement.

# ES Le presentamos la nueva gatera de microchip

## Gracias por elegir la gatera de microchip SureFlap.

La gatera de microchip SureFlap se ha diseñado para evitar la entrada en casa de animales ajenos, y que sus mascotas se sientan seguras y estén felices en el hogar.

La gatera puede reconocer el microchip que ya tiene implantado su gato y la placa de identificación mediante radiofrecuencia Sure Petcare (a la venta por separado), de modo que en casa solo entrarán los gatos que tengan autorización. La gatera solo es selectiva para la entrada y permite la salida de cualquier animal. Puede programar y guardar hasta 32 identidades de mascotas en la memoria de la gatera, que se programa fácilmente con un botón.

## Descripción del producto

### Contenido de la caja

Compruebe que tenga todos los elementos siguientes

- ① Gatera
- ② Marco externo
- ③ 2 embellecedores de tornillos
- ④ 2 tornillos de 30 mm
- ⑤ 2 tornillos de 50 mm
- ⑥ 2 tornillos de 70 mm

**Pilas no incluidas. Consulte la página 199 para obtener más información**

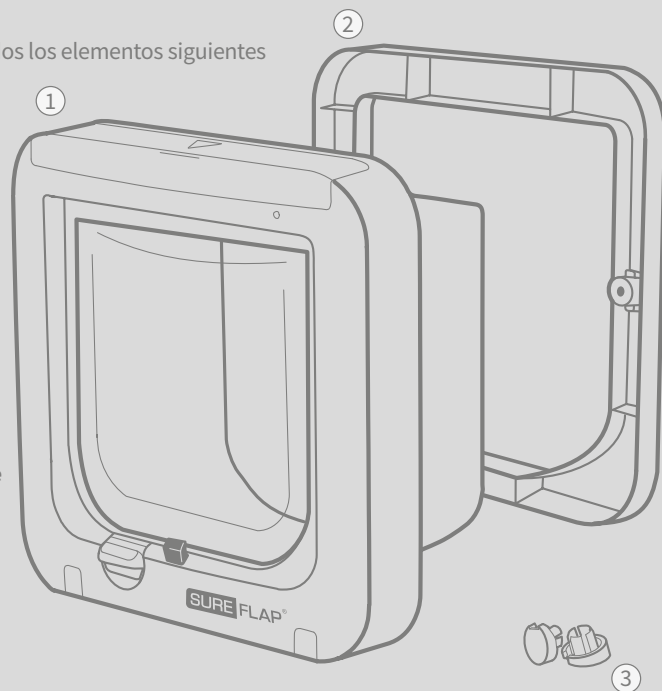
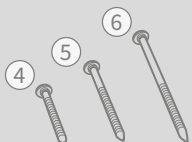

## Contenido

195

197

199

199

201

203

205

207

209

213

214

215

216

## **i** Información importante

### **!** LEA DETENIDAMENTE LA INFORMACIÓN SIGUIENTE Y GUARDE ESTE MANUAL PARA TENER EN CUENTA EN UN FUTURO



Este producto es **solo para animales de compañía.**



Utilice únicamente accesorios SureFlap para asegurar que sean compatibles: [surepetcare.com/accessories](http://surepetcare.com/accessories).

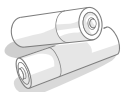

La gatera **necesita cuatro pilas alcalinas AA de 1,5 V de calidad**, que deben colocarse y sustituirse con precaución. **No mezcle distintos tipos** de pilas ni combine pilas **nuevas y usadas**. Si **no va a utilizar** la gatera durante varios meses, **extraiga las pilas**. Utilice únicamente el tipo de pilas que se indica en este manual (consulte la página 199); el uso de otras pilas **podría no ser seguro**.

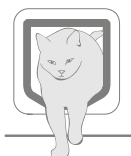

Compruebe que sus gatos pasen cómodamente a través de la trampilla antes de instalarla. Consulte la página 202 para obtener más información sobre el tamaño de la trampilla.

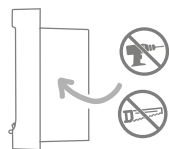

**No corte ni perforo el túnel de la gatera.**

El **código de producto** se encuentra en la parte posterior de la gatera, encima del túnel.

La **etiqueta con el número de serie** se encuentra dentro de la tapa del compartimento para pilas.



- Asegúrese de tener todos los elementos enumerados en la **página 193**.
- Compruebe que el producto esté instalado correctamente antes de su uso. Los detalles de instalación empiezan a partir de la **página 201**.
- Tras la instalación, compruebe todos los tornillos de fijación en el marco externo y asegúrese de ajustarlos y examinarlos periódicamente.
- Para registrar la garantía, visite: [surepetcare.com/warranty](http://surepetcare.com/warranty)

### Advertencias de seguridad para la instalación

- No utilice este producto si faltan elementos, o si están dañados o desgastados.
- Vaya con cuidado durante la instalación para no pellizcarse ni que ninguna parte de su cuerpo quede atrapada.
- Utilice **equipo de protección**, por ejemplo gafas de seguridad.
- Utilice con cuidado herramientas eléctricas y siga **todas las instrucciones de seguridad** que se proporcionen con ellas.



**MASCOTAS:** Sure Petcare recomienda utilizar la gatera de microchip SureFlap con el microchip implantado en su mascota; sin embargo, también es posible usarla con la placa de identificación mediante radiofrecuencia Sure Petcare. Si se utiliza la placa, debe colocarse en un collar de seguridad **con una hebilla desmontable** (solo para gatos). Sure Petcare no puede aceptar ninguna responsabilidad por lesiones o muertes causadas por collares de mascotas. **Esta gatera solo debe utilizarse para gatos que quepan por el hueco de la trampilla, como se muestra en la página 202.**



**SEGURIDAD:** los **pestillos motorizados** se proporcionan **exclusivamente para impedir la entrada de animales no deseados; no son un dispositivo de seguridad**. Sure Petcare no acepta ninguna responsabilidad por usos distintos de los previstos; el propietario de este producto acepta la plena responsabilidad de supervisar el control de acceso de entrada y salida del hogar que ofrece la gatera.



**INSTALACIÓN:** antes de instalar la gatera, debe tener en cuenta **posibles riesgos presentes** dentro o fuera de la gatera, así como las consecuencias que posteriores modificaciones en la propiedad puedan tener en el uso de la gatera. Si tiene alguna duda sobre la instalación de la gatera, se recomienda que consulte con un profesional.

**No instale la gatera de microchip SureFlap en una puerta contra incendios, ya que anularía la finalidad de la puerta.**



**PRECAUCIÓN:** en situaciones excepcionales y en condiciones meteorológicas extremas, podría entrar agua a través de la puerta y suponer un riesgo de resbalones. Procure limpiar el agua que pueda haber en el suelo.



**NIÑOS: no permita que los niños jueguen con la gatera de microchip SureFlap.** Este producto no es un juguete y no debe usarse como tal. Sin embargo, la gatera de microchip la pueden usar niños de 8 años o más y personas con capacidades físicas, sensoriales o mentales reducidas siempre que **estén supervisadas o se les haya explicado cómo se utiliza este producto de forma segura. Hágalos tomar conciencia de cualquier posible riesgo.** No deje que ningún niño **limpie el producto sin supervisión.** **Este producto está fabricando con componentes pequeños.** Cualquier elemento suelto debe **mantenerse alejado de los niños pequeños** durante el montaje para evitar **riesgos de atragantamiento.**



**SEGURIDAD DE LOS MENORES:** en hogares con niños, es **esencial incluir la gatera entre el resto de las consideraciones sobre la seguridad de los menores.** El **uso indebido** de la gatera por parte de un niño podría exponerlo a **posibles peligros.** Por este motivo, **se debe supervisar en todo momento a los niños siempre que se encuentren en las proximidades de la gatera.**



## Descripción del producto

### Funcionamiento de la gatera



En el modo de funcionamiento estándar, la gatera está bloqueada desde fuera.

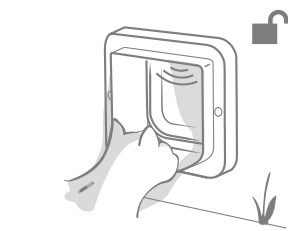

Se desbloquea al detectar el microchip o la placa de identificación del gato autorizado, cuando su cabeza entra en el túnel.

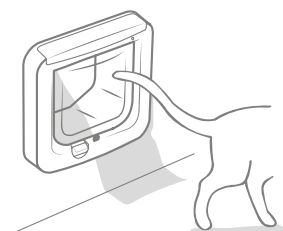

Cuando el gato ha entrado en casa, la gatera se bloquea.

**i** Dado que el lector de microchips se ubica en la parte exterior de la gatera, solo es selectivo para la entrada y cualquier animal puede salir.

### Importante

Debe saberse el lado de la gatera que debe quedar por dentro y el lado que debe quedar por fuera de la casa. La parte frontal de la gatera, en la que se encuentran **el logotipo de SureFlap y el compartimento para pilas**, debe estar dentro.

Dentro de casa

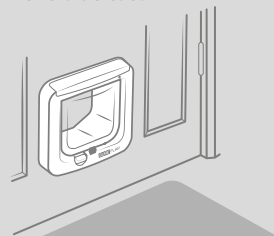

Fuera de casa

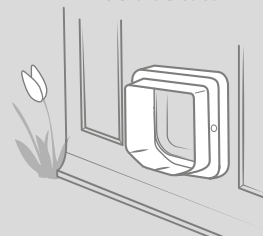

### Características principales

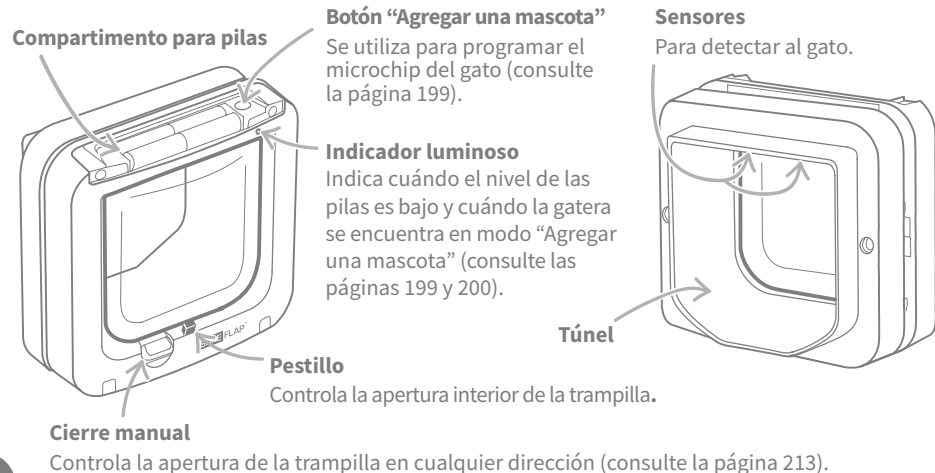

## Pasos básicos de instalación y configuración

Para ayudarle a instalar, configurar y utilizar la nueva gatera de microchip, los puntos siguientes se refieren a los pasos básicos y su ubicación en este manual.

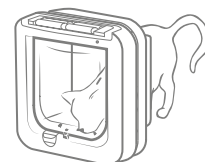

Primero programe la gatera

Inserte las pilas y programe el identificador de microchip del gato en la gatera. **Se recomienda realizar este paso antes de instalar la gatera.**

Pág.  
199



Decida dónde instalar la gatera

Si aún no ha decidido dónde instalar la gatera, hemos elaborado una guía que le ayudará a determinar la mejor ubicación de acuerdo con nuestros expertos en comportamiento felino.

Pág.  
201



Lea detenidamente el procedimiento de instalación

Compruebe que tenga las herramientas y los accesorios necesarios para el lugar de instalación.

Pág.  
201

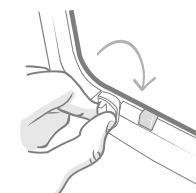

Modos de cierre manual

Con el cierre manual, puede impedir que sus gatos entren o salgan de casa, y tener un mayor control sobre la gatera.

Pág.  
213

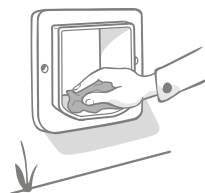

Cuidado básico del producto

Para que los sensores funcionen correctamente y detecten a su gato, deben estar limpios, de modo que es necesario limpiar la gatera de forma regular.

Pág.  
214



# Pilas

Utilice siempre **cuatro pilas alcalinas AA de 1,5 V de calidad** para garantizar un rendimiento óptimo de la gatera. Por ejemplo, elija pilas **Energizer** o **Duracell**. Cuando las pilas empiecen a agotarse, el indicador luminoso se volverá rojo y parpadeará **cada 5 segundos**.

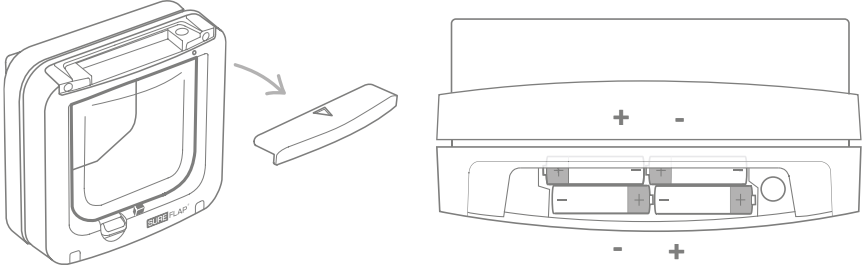

Para insertar las pilas, extraiga la tapa del compartimento para pilas de la parte frontal de la gatera.

Inserte las pilas en el compartimento tal como se muestra, con los signos + y - en la posición correcta. A continuación, vuelva a colocar la tapa del compartimento.



# Programación de la gatera

Para empezar a usar la gatera, debe programar el identificador de microchip del gato en la gatera. Este proceso solo debe efectuarse una vez con cada gato, ya que el identificador se guardará en la memoria de la gatera. Complete este proceso siguiendo los pasos que se indican a continuación. **Se recomienda encarecidamente llevarlo a cabo antes de instalar la gatera, aunque también es posible programarla tras haberla instalado, siguiendo los mismos pasos.**

## Procedimiento

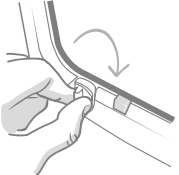
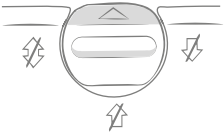
1  Cierre manual: posición 1  Compruebe que el cierre manual esté en la **posición 1** antes de empezar. Encontrará más información sobre el cierre manual en la página 213.

2  Retire la tapa del compartimento para pilas para ver el botón "Agregar una mascota"; púlselo durante 1 segundo para acceder al modo Agregar una mascota.

# Procedimiento (continuación)

- 3  Se abrirá el pestillo y el gato podrá pasar por la trampilla; el indicador luminoso parpadeará una vez por segundo. La gatera ya está en el modo Agregar una mascota.
- 4  Ponga comida seca o un premio dentro del túnel lo más cerca posible de la puerta de plástico transparente para animar a su mascota a colocar la cabeza dentro del túnel. Consejo: también puede probar con hierba gatera.
- 5  Cuando el gato entra en el túnel atraído por la comida, los sensores se activan y la gatera guarda el identificador del microchip. En el apartado "Ayuda y servicio de asistencia técnica" de la página 215, encontrará algunos consejos para animar a su gato a utilizar la gatera.
- 6  Una vez que se haya agregado correctamente el identificador de microchip del gato, la gatera volverá al funcionamiento estándar. El indicador luminoso dejará de parpadear y el pestillo quedará bloqueado (hacia arriba) después de que el gato se haya alejado de la gatera.
- 7  La gatera puede almacenar hasta 32 identificadores de gato; si desea agregar más de uno, basta con repetir el procedimiento anterior para cada gato. Si la gatera ya está instalada pero desea agregar otro gato, repita los pasos del 2 al 6.

## Funciones adicionales del botón "Agregar una mascota"

- **Cancelar la programación del identificador de microchip del gato en la gatera** (vuelva a pulsar el botón durante un segundo, después de iniciar el modo "Agregar una mascota").
- **Borrar la memoria de la gatera** (mantenga pulsado el botón durante 10 segundos. El pestillo se bajará y volverá a subir cuando haya finalizado el borrado).

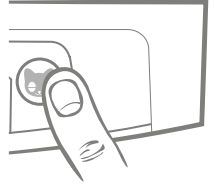

 Si su gato no tiene microchip, puede adquirir una placa de identificación mediante radiofrecuencia de Sure Petcare en [surepetcare.com/accessories](http://surepetcare.com/accessories). Para agregar la placa a la gatera, repita los pasos 2, 3 y 5 colocando la placa dentro del túnel y empujando la trampilla. No lleve joyas metálicas durante este proceso, ya que pueden interferir con los sensores de la gatera.

# Instalación de la gatera

## Dónde instalar la gatera

La gatera puede instalarse en cualquiera de estos lugares. Consulte las páginas que se indican a continuación para obtener más información sobre las herramientas y los elementos que necesitará, así como instrucciones detalladas para la instalación.

- **Puertas de madera/plástico** (consulte la página 203)
- **Vidrio** (se requiere cristalero; consulte la página 205)
- Puertas que **contienen metal** (consulte la página 207)
- **Paredes** (se requiere albañil; consulte la página 209)



Es importante comprobar si la puerta tiene metal por dentro, ya que podría interferir con los sensores de la gatera. Para ello, **sostenga un imán en la puerta para ver si se aguanta; no obstante, algunos metales como el aluminio no se pueden detectar de este modo, así que quizá deba hacer un pequeño agujero para efectuar la comprobación.** Consulte la página 207 para obtener más información.



**Para la instalación en cristal, quizá deba comprar un nuevo panel de vidrio, especialmente si tiene una unidad de doble o triple acristalamiento.** Es necesario hacer un agujero en el cristal para instalar la gatera, de modo que se recomienda encarecidamente que contacte con un cristalero para ello. Seguramente deberá facilitar al cristalero las dimensiones del agujero (encontrará más información al respecto en la página 205).

## Recomendaciones de los expertos en comportamiento felino

Hemos dado algunos consejos para determinar el mejor lugar para la gatera, ya que puede ser un punto de vulnerabilidad para su mascota. La puerta trasera es el lugar más obvio para instalar la gatera; no obstante, debe tener en cuenta cómo podría afectar a su gato la distribución del jardín.

Utilice macetas con plantas o mobiliario de jardín para reducir el riesgo de que los gatos del vecindario puedan tender una emboscada a su gato desde lugares elevados.

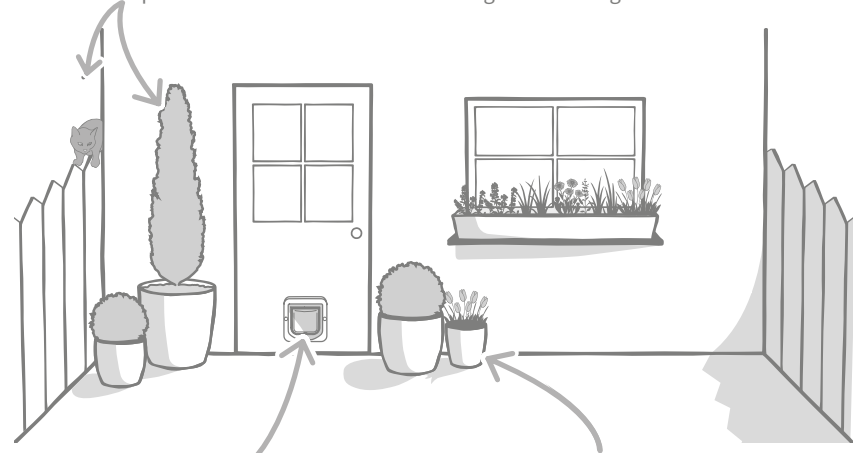

Instale la gatera a una altura adecuada para que sus mascotas puedan entrar y salir con facilidad.

Oculte la gatera con macetas y plantas, ya que entrar en un lugar abierto y grande puede producir estrés a algunas mascotas.

## Aspectos que debe tomar en consideración



Se recomienda encarecidamente contactar con un cristalero para la instalación en vidrio y con un albañil para la instalación en una pared.



Se recomienda programar los gatos antes de la instalación (consulte la página 199).



Disponga de tiempo suficiente para la instalación y el ajuste de la gatera.

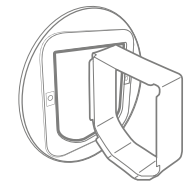

Utilice accesorios SureFlap para la instalación en paredes, vidrio o metal. Visite [surepetcare.com/accessories](http://surepetcare.com/accessories).

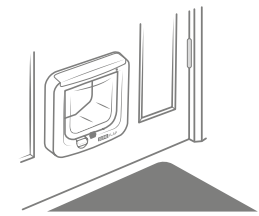

Asegúrese de que la gatera se instala del lado correcto. El lado con el logotipo de SureFlap debe quedar dentro.



Puede consultar nuestros vídeos en internet sobre la instalación en [surepetcare.com/support](http://surepetcare.com/support).

## Elementos clave para la instalación

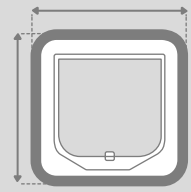

**Dimensiones del marco externo**  
210 x 210 mm  
(8 1/4" x 8 1/4")

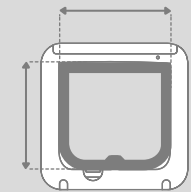

**Dimensiones del hueco de la trampilla**  
142 x 120 mm  
(5 9/16" x 4 3/4")

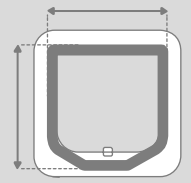
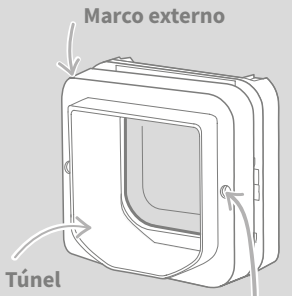

**Dimensiones del túnel externo**  
165 x 171 mm  
(6 1/2" x 6 3/4")

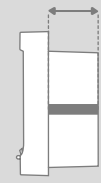

**Profundidad del túnel**  
75 mm  
(2 15/16")



**Tornillos externos**

**Embellecedores de tornillos externos**



No perforo ni corte el túnel de la gatera bajo ninguna circunstancia.

# Instalación de la gatera en madera o plástico

## Herramientas y elementos necesarios

- ✓ Regla
- ✓ Lápiz afilado
- ✓ Taladro eléctrico con una broca de 6 mm (1/4")
- ✓ Nivel de burbuja
- ✓ Sierra de calar eléctrica
- ✓ Destornillador de estrella
- ✓ Blu Tack
- ✓ Gafas de protección
- ✓ Tornillos y embellecedores de tornillos proporcionados

 [Vea los videotutoriales sobre instalación en surepetcare.com/support](https://www.surepetcare.com/support) (en inglés).

## Procedimiento detallado

 **Antes de proceder a la instalación, se recomienda programar el identificador de los gatos (consulte la página 199).**

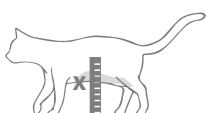
**1**  Para asegurarse de que el gato pueda acceder sin problemas a la gatera, mida la distancia **de la barriga al suelo**. Marque esa distancia en la puerta; dicho punto será la **parte inferior del agujero** que se hará en la puerta.

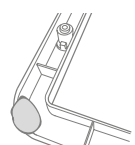
**2**  Coloque una bola de Blu Tack (o masilla adhesiva similar) en cada esquina posterior del marco externo para poderlo pegar a la puerta y utilizarlo como plantilla.

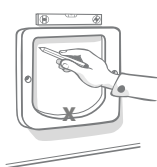
**3**  Pegue el marco externo a la puerta mediante la marca que ha hecho con la distancia de la barriga del gato **para alinear el marco inferior del agujero**. Utilice un nivel de burbuja para asegurarse de que el marco esté nivelado; luego pase un lápiz afilado por el **borde interior** del marco y a través de los **dos agujeros para tornillos**.

 **Cuando utilice herramientas eléctricas, siga todas las instrucciones de seguridad que se proporcionen con ellas.**

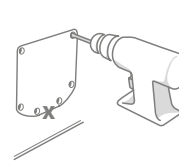
**4**  Ahora ya puede proceder al corte. Recomendamos encarecidamente que taladre agujeros grandes en todas las esquinas del contorno para facilitar el corte del agujero con una sierra de calar. **Los agujeros deben tocar la línea y ser suficientemente grandes para que pase la cuchilla de la sierra de calar.**

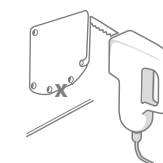
**5**  Con la sierra de calar, corte el **borde exterior** de la línea que ha marcado. La gatera debería caber en el agujero a la primera. Si corta sobre la línea o por dentro de ella, es probable que el agujero sea demasiado pequeño. **Si es así, lime cuidadosamente el agujero hasta que la gatera encaje con facilidad.**

 **Tras haber cortado el agujero principal, compruebe si hay metal dentro de la puerta. En caso afirmativo, vaya a la página 207 y siga las instrucciones para la instalación en una puerta metálica.**

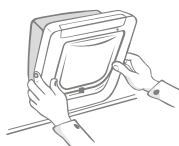
**6**  Ahora compruebe que la gatera quepa en el agujero. Recuerde que el logotipo de SureFlap debe quedar en el interior de la casa. Se recomienda realizar esta tarea entre dos personas, una dentro de la casa y otra fuera para sujetar el producto firmemente en su lugar de instalación.

**7**  En la parte exterior de la casa, asegúrese de que el túnel de la gatera atraviese correctamente el agujero y luego deslice el marco externo por él. **Cuando el marco externo esté correctamente situado, pase un lápiz afilado a través de los dos agujeros para tornillos.**

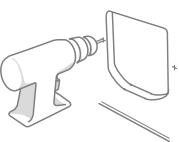
**8**  Retire el marco externo y la gatera de la puerta. A continuación, taladre los dos agujeros para los tornillos con una broca de 6 mm (1/4"), sujetando el taladro horizontalmente. Recomendamos que seleccione los tornillos de la longitud correcta que se suministran para la fijación de la gatera a la puerta. Ver el siguiente paso.

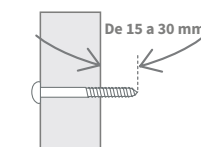
**9**  Para seleccionar los tornillos de la longitud correcta suministrados, debe comparar la longitud de los tornillos con el grosor de la puerta. La longitud de los tornillos debe ser entre 15 y 30 mm (de 1/2 a 1 3/16") mayor que el grosor de la puerta.

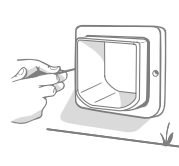
**10**  Vuelva a atravesar la puerta con la gatera y deslice el marco externo por el túnel. Sujete el producto firmemente; utilice el destornillador de estrella y los tornillos seleccionados previamente para fijar el marco externo. Atornille el primer tornillo hasta que quede fijo pero no demasiado apretado; haga lo mismo hasta llegar al último. Una vez que estén todos los tornillos bien colocados, apriételes.

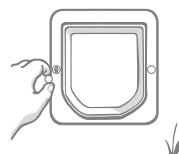
**11**  Ahora inserte los dos embellecedores de tornillos en el marco externo.



## Instalación de la gatera en vidrio

### Herramientas y elementos necesarios

- ✓ Regla
- ✓ Destornillador de estrella
- ✓ **SURE FLAP®** accesorio Adaptador de montaje
- ✓ Cristalero
- ✓ Sellador transparente apto para todas las estaciones
- ✓ Tornillos y embellecedores de tornillos proporcionados

▶ **Vea los videotutoriales sobre instalación en [surepetcare.com/support](http://surepetcare.com/support) (en inglés).**

### Procedimiento detallado para cortar el agujero en vidrio

✂ **Si la puerta de vidrio no tiene un agujero en el que instalar la gatera, debe ponerse en contacto con un cristalero para que venga a tomar medidas para el nuevo panel de vidrio. En la mayoría de los casos, no es posible cortar un panel de vidrio in situ, especialmente si tiene una unidad de doble o triple acristalamiento.**

🐱 **Antes de proceder a la instalación, se recomienda programar el identificador de los gatos (consulte la página 199).**

Para instalar la gatera en vidrio, necesitará **cortar un agujero circular de 212 mm (8 3/8") de diámetro.**

Este corte debe realizarlo un cristalero profesional.

- 1 Para asegurarse de que el gato pueda acceder sin problemas a la gatera, el agujero circular debe cortarse a una altura adecuada. Para ello, mida primero la altura **desde la barriga del gato hasta el suelo.**

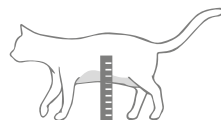

- 2 Sume 56 mm (2 3/16") a esta altura y tendrá la distancia total de la puerta al centro del círculo que debe cortar. Este punto debe estar como mínimo a 200 mm (7 7/8") de la parte inferior del marco de la ventana para dejar espacio para el adaptador de montaje.

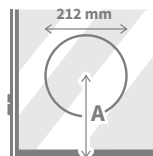

**A = altura de la barriga del gato + 56 mm = centro del círculo.**

- 3 Si la instalación va a efectuarse en una unidad de doble o triple acristalamiento, el cristalero debe utilizar un **espaciador no metálico** alrededor del agujero; de lo contrario, podría afectar a la capacidad de la gatera para leer los microchips. (La barra espaciadora se utiliza para rellenar el hueco entre los paneles de cristal).

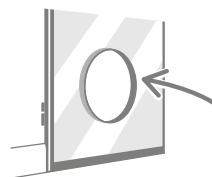

**Siempre que trabaje con cristal cortado, protéjase con unos guantes, ya que los bordes pueden estar afilados.**

### Procedimiento detallado para la instalación

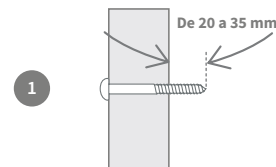

En primer lugar, para seleccionar la longitud correcta de los tornillos que se suministran, debe comparar su longitud con el grosor de la puerta. Los tornillos deben tener una longitud entre 20 y 35 mm (entre 25/32 y 2 3/8") mayor que el grosor del vidrio.

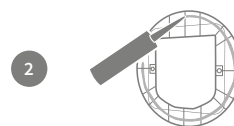

Se recomienda que haya dos personas a la hora de colocar el vidrio, una dentro de la casa y otra fuera. Primero, aplique una tira de sellador transparente apto para todas las estaciones en la parte posterior de ambos adaptadores de montaje, a unos 15 mm (5/16") del borde. Tenga la gatera a mano y lista para la instalación.

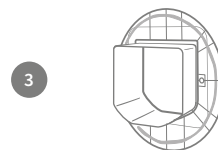

Coloque uno de los adaptadores de montaje (cualquiera de ellos) sobre el túnel de la gatera de forma que el lado con el sellador quede hacia fuera y no toque ninguna superficie.

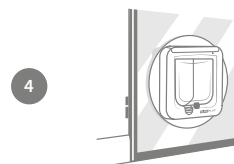

Desde el interior de la casa, pase el túnel por el agujero del vidrio y asegúrese de que la gatera quede centrada en el agujero. Presione firmemente la gatera y el adaptador de montaje para comprimir el sellador contra el vidrio. Recuerde que el logotipo de SureFlap debe quedar en el interior de la casa.

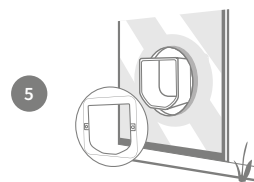

Desde la parte exterior de la casa, deslice el segundo adaptador de montaje por el túnel con el sellador mirando hacia la ventana. Quizá necesite que la persona que hay dentro de la casa sujete firmemente la gatera para que no se mueva.

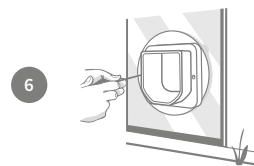

A continuación, deslice el marco externo por el túnel. Utilice el destornillador de estrella y los tornillos seleccionados previamente para fijar el marco externo. Atornille el primer tornillo hasta que quede fijo pero no demasiado apretado; haga lo mismo hasta llegar al último. Una vez que estén todos los tornillos bien colocados, apriételos.

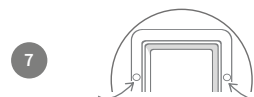

Ahora inserte los dos embellecedores de tornillos en el marco externo.





## Instalación de la gatera en una puerta metálica

### Antes de empezar

Es importante comprobar si la puerta contiene una placa o una hoja metálica antes de proceder a la instalación. La presencia de metal puede afectar al comportamiento de la gatera.

#### Puertas que contienen metal:

- Puertas de superficie metálica
- Puertas de garaje metálicas
- Puertas de seguridad
- Puertas metálicas recubiertas de PVC

**Las puertas metálicas recubiertas de PVC suelen tener la misma apariencia que las puertas de PVC estándar, por lo que debe revisar el punto donde se ha cortado el panel.**

Las manillas o los buzones metálicos no deberían suponer ningún problema y, en la mayoría de los casos, cualquier interferencia de puertas que contienen metal será inapreciable porque el alcance de lectura seguirá siendo suficiente. A fin de reducir el riesgo de interferencia, se recomienda cortar un agujero ligeramente más grande para la gatera. En este procedimiento detallado se explica cómo hacerlo.

### Herramientas y elementos necesarios

- ✓ Regla
- ✓ Lápiz afilado
- ✓ Adaptador de montaje SURE FLAP® accesorio
- ✓ Nivel de burbuja
- ✓ Sierra de calar eléctrica
- ✓ Taladro eléctrico con una broca de 6 mm (¼")
- ✓ Blu Tack
- ✓ Gafas de protección
- ✓ Destornillador de estrella
- ✓ Tornillos y embellecedores de tornillos proporcionados

### Procedimiento detallado

**1**  Para asegurarse de que el gato pueda acceder sin problemas a la gatera, mida la distancia **de la barriga al suelo**. Marque esa distancia en la puerta, que le ayudará a alinear el agujero.

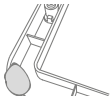
**2**  Coloque una bola de Blu Tack (o masilla adhesiva similar) en cada esquina posterior del marco externo para poderlo pegar a la puerta y utilizarlo como plantilla.

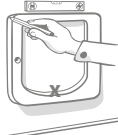
**3**  Pegue el marco externo a la puerta utilizando la marca que ha realizado con la distancia de la barriga del gato para **alinear el marco inferior interno del marco externo**. Utilice un nivel de burbuja para asegurarse de que esté nivelado y pase un lápiz afilado por el **contorno del marco**.

**4**  Ahora marque la línea de corte 5 mm (3/16") por dentro de la línea que acaba de trazar. Cuando haya terminado, si es posible, borre la línea trazada originalmente para no confundirse.



**Cuando utilice herramientas eléctricas, siga todas las instrucciones de seguridad que se proporcionen con ellas.**

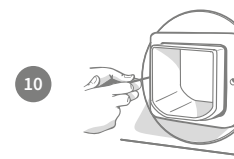
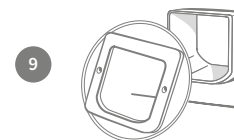
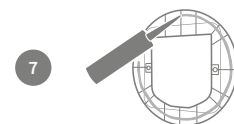
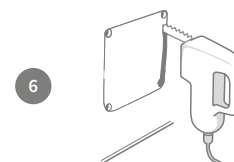
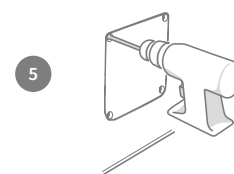

Ahora ya puede proceder al corte. Recomendamos encarecidamente que taladre agujeros grandes en todas las esquinas del contorno para facilitar el corte del agujero con una sierra de calar. **Asegúrese de que los agujeros toquen la línea y de que sean lo suficientemente grandes para que pase la cuchilla de la sierra de calar.**

Con la sierra de calar, corte el **borde interior** de la línea que ha marcado. Tras efectuar el corte, para seleccionar la longitud correcta de los tornillos que se suministran, debe comparar su longitud con el grosor de la puerta. La longitud de los tornillos debe ser entre 20 y 35 mm (de 25/32 a 2 3/8") mayor que el grosor de la puerta.

Aplique una tira de sellador transparente apto para todas las estaciones en la parte posterior de ambos adaptadores de montaje, a unos 15 mm (9/16") del borde. Tenga la gatera a mano y lista para la instalación. Coloque uno de los adaptadores de montaje (no importa cuál) sobre el túnel de la gatera de forma que el lado con el sellador quede hacia fuera y no toque ninguna superficie.

Se recomienda que haya dos personas a la hora de realizar este procedimiento, una dentro de la casa y otra fuera. Desde el interior de la casa, pase el túnel por el agujero de la puerta. **Recuerde que el logotipo de SureFlap debe quedar en el interior de la casa.**

Desde la parte exterior de la casa, **compruebe que el túnel esté en el centro del agujero y que no se apoye en el borde del agujero**; a continuación, deslice el segundo adaptador de montaje por el túnel con el sellador hacia la puerta. Puede que necesite que la persona que hay dentro de la casa sujete firmemente la gatera para que no se mueva.

A continuación, deslice el marco externo por el túnel. La persona que hay dentro de la casa debe sujetar la gatera firmemente para que el túnel quede en el centro del agujero. Utilice el destornillador de estrella y los tornillos de la longitud que ha seleccionado previamente para fijar el marco externo. Atornille el primer tornillo hasta que quede fijo pero no demasiado apretado; haga lo mismo hasta llegar al último. Una vez que estén todos los tornillos bien colocados, apriételos.

Ahora inserte los dos embellecedores de tornillos en el marco externo.



## Instalación de la gatera en una pared

### Antes de empezar



**Póngase en contacto con un albañil cualificado para decidir cuál es la mejor ubicación para instalar la puerta para mascotas. Es posible que algunas paredes sean maestras o que tengan dentro cables eléctricos, tuberías de gas o de agua; cualquier daño causado en ellos puede producir serios problemas.**



Se recomienda que no intente realizar el trabajo por su cuenta, a menos que tenga experiencia relevante. El trabajo generará suciedad, así que es imprescindible utilizar ropa de protección y gafas de seguridad; y cuando utilice herramientas eléctricas, siga todas las instrucciones de seguridad indicadas.

### Herramientas y elementos necesarios

- |                 |  |   |
|-----------------|--|---|
| ✓ Regla         | ✓ Cinta adhesiva apta para todas las estaciones        | ✓ <b>SURE FLAP<sup>®</sup> accesorio</b><br>Extensores de túnel Cat Flap    |
| ✓ Blu Tack      | ✓ Tacos y tornillos                                    | ✓ Complementos de protección y gafas de seguridad                           |
| ✓ Lápiz afilado | ✓ Destornillador de estrella                           | ✓ Taladro eléctrico y brocas de pared                                       |
| ✓ Aspirador     | ✓ Sellador transparente apto para todas las estaciones | ✓ Herramientas eléctricas apropiadas para el corte del material de la pared |

Para instalaciones en la pared, los extensores de túnel se pueden unir y crear un túnel largo para la gatera. El túnel existente tiene una longitud de 70 mm (2¾"). Cada extensor añade 50 mm (2") más a la longitud del túnel.

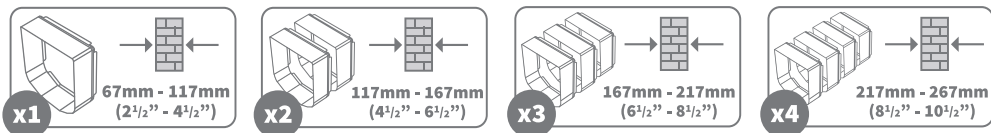

▶ Vea los videotutoriales sobre instalación en [surepetcare.com/support](http://surepetcare.com/support) (en inglés).

### Elementos para la instalación en paredes

#### Marco externo

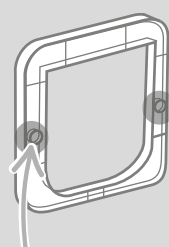

Agujeros para tornillos externos

#### Túnel

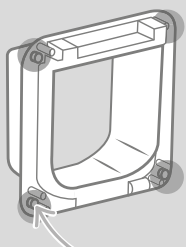

Agujeros para tornillos de montaje en paredes

#### Marco frontal

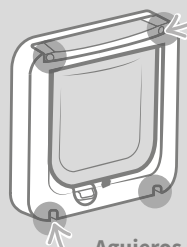

Agujeros para tornillos internos  
Detrás de las tapas para tornillos internos.

Agujeros para tornillos internos  
Detrás de la tapa del compartimento para pilas

## Procedimiento detallado



Antes de proceder a la instalación, se recomienda programar el identificador de los gatos (consulte la página 199).

1

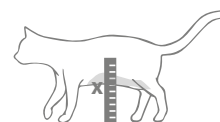

Para asegurarse de que el gato pueda acceder sin problemas a la gatera, mida la distancia de la barriga al suelo. Marque esa distancia en la pared; dicho punto será la **parte inferior del agujero** que se hará en la pared. **Atención: si hay una pendiente pronunciada en el exterior de la casa, debe colocar un escalón para que su mascota pueda acceder al túnel.**

2

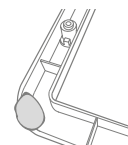

Coloque una bola de Blu Tack (o masilla adhesiva similar) en cada esquina posterior del marco externo para poderlo pegar a la pared y utilizarlo como plantilla.

3

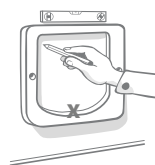

Pegue el marco externo a la pared mediante la marca que ha hecho con la distancia de la barriga del gato **para alinear el marco inferior del agujero**. Utilice un nivel de burbuja para asegurarse de que el marco esté nivelado; luego pase un lápiz afilado por el **borde interior** del marco. Ahora marque el centro del área dibujada, que se usará como punto de referencia. Antes de empezar a cortar el agujero en la pared, **retire la gatera del área** para minimizar su exposición a polvo y residuos.

4

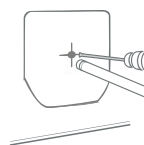

Con una herramienta eléctrica y una broca adecuada según el tipo de pared (**consulte con un albañil para identificar las herramientas apropiadas**), perforo un agujero que atraviese la pared en el punto central marcado. Convendría que hubiera una persona para pasar la aspiradora y evitar que la habitación se llene de polvo.

5

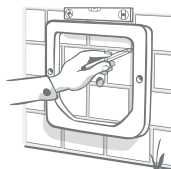

Ahora, desde el exterior de la casa, use el agujero creado como referencia y pegue el marco externo a la pared. Es aconsejable pegar el marco externo unos cuantos milímetros por debajo de la parte interna, para facilitar la salida del agua de lluvia que pueda estancarse.

6

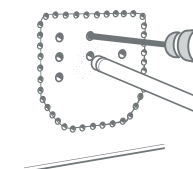

Dentro de la casa: Tanto si el corte se realiza en ladrillo, como en madera, azulejos o yeso, primero debe hacer algunos agujeros piloto alrededor del perímetro de la línea dibujada y luego en el centro del área marcada. **Los agujeros alrededor del perímetro deben tocar el interior de la línea dibujada y los agujeros del centro deben traspasar la pared** para facilitar el proceso de corte.

7

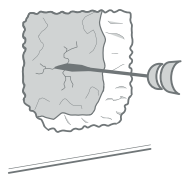

Ahora retire todo el material del centro con las herramientas adecuadas para el material sobre el que se practica el corte. **No se recomienda cortar hasta el exterior de una sola vez.** Primero corte el material en el interior de la casa; a continuación, corte el resto del agujero desde el exterior. Procure mantener el agujero dentro del área delineada para evitar hacerlo demasiado grande.

8



Es aconsejable usar uno de los extensores de túnel para asegurar que hay una vía libre a través de la pared. Una vez comprobada la existencia de la vía, limpie el polvo y los residuos.

9

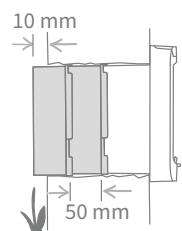

Para extender el túnel de la gatera hasta la pared exterior, debe utilizar **accesorios extensores de túnel** para lograr la longitud deseada. El túnel de la gatera mide 70 mm (2 15/16") y cada extensor es de 50 mm (2"), de modo que debe calcular cuántos extensores necesitará para que el túnel llegue al exterior. **El extremo debe sobresalir al menos 10 mm (3/8") para que el marco externo se pueda apoyar en él.**

10

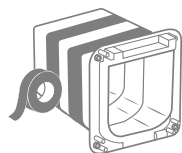

Junte los extensores de túnel; a continuación, conéctelos al extremo del túnel de la gatera con cinta aislante impermeable en cada junta para unirlos. **No pegue los extensores de túnel ni la gatera con cola.** Desde el interior de la casa, inserte el túnel extendido en el agujero de la pared, hasta que la gatera quede al ras de la pared. Si no es necesario ajustar la forma o el tamaño del agujero, ahora podrá acoplar al interior de la casa la gatera.

11

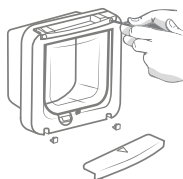

La gatera se puede fijar directamente en la pared interior. Para acceder a los agujeros para tornillos que necesita, debe desatornillar el marco frontal del túnel. Para ello, retire la tapa de las pilas y los embellecedores de tornillos; a continuación, desatornille los cuatro tornillos interiores y separe el túnel y el marco frontal.

12

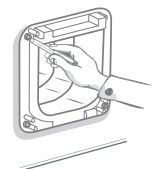

Ahora localice los cuatro agujeros para los tornillos: son los orificios grandes en las esquinas de la gatera. Marque las posiciones de los agujeros con un lápiz afilado.

13

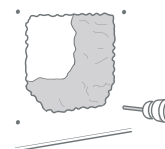

Quite de la pared la gatera y apártela de la zona de trabajo. Perfore los cuatro agujeros con una broca de taladro apropiada según la composición de la pared, con cuidado de no atravesar el borde del agujero principal. Coloque los tacos en cada uno de los agujeros.

14

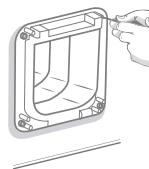

Coloque en el agujero la gatera, con el túnel extendido. Luego use los tornillos requeridos para los tacos y atornille la puerta para mascotas a la pared (consulte el diagrama).

15

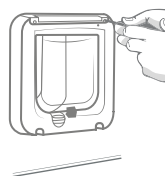

Atornille el marco frontal en el túnel. Es importante que estas piezas encajen a la perfección, de modo que no haya un espacio entre ellas superior al grosor de una tarjeta de crédito. Después de atornillarlas, coloque la tapa de las pilas y los embellecedores de tornillos de nuevo en la gatera.

16

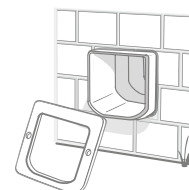

Ahora salga de la casa. El túnel extendido debería sobresalir del agujero. Coloque el marco externo sobre el túnel.

17

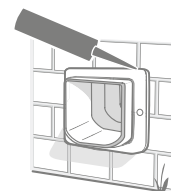

Por último, use un sellador apto para todas las estaciones para tapar el espacio entre el túnel y el marco externo. También es aconsejable aplicar sellador alrededor de la junta entre el marco externo y la pared.

18

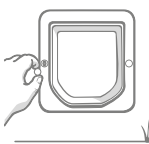

Ahora inserte los dos embellecedores de tornillos en el marco externo.



## Modos de cierre manual

### Cierre manual de cuatro posiciones

El cierre manual tiene cuatro posiciones que controlan la apertura de la trampa en ambas direcciones, de modo que pueda controlar la entrada y la salida de sus gatos.

**!** La posición de la trampa debe ser vertical antes de cambiar la posición del cierre rotatorio.

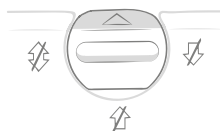

#### Posición 1: entrada y salida

Posición de funcionamiento estándar. Los gatos autorizados pueden entrar y todos los gatos pueden salir.

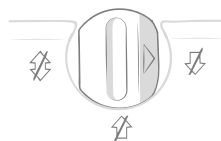

#### Posición 2: solo salida

Todos los gatos pueden salir de la casa, pero ningún gato puede entrar en ella.

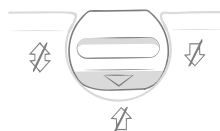

#### Posición 3: solo entrada

Los gatos autorizados pueden entrar en la casa, pero no salir de ella. Este modo es útil si necesita mantener a su gato en el interior, por ejemplo si debe llevarlo al veterinario.



#### Posición 4: completamente cerrada

Ningún gato puede entrar ni salir de la casa.

### Desactivación del lector de microchips

Si desea apagar el lector de microchips de la gatera y utilizarla como gatera convencional, siga los tres pasos que se detallan a continuación:

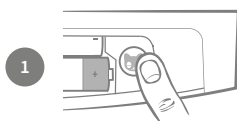

1 Retire la tapa del compartimento para pilas y pulse el botón "Agregar una mascota" una vez.

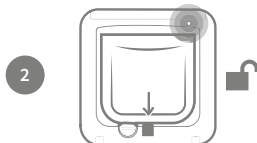

2 El pestillo se abrirá y el indicador luminoso parpadeará, ya que la gatera pasa al modo "Agregar una mascota".

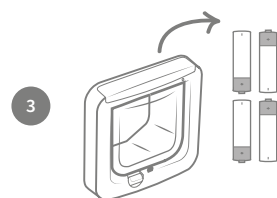

3 Retire las pilas y vuelva a colocar la tapa. El pestillo quedará permanentemente abierto y la gatera se podrá usar como gatera convencional.

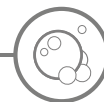

## Cuidado del producto

Es importante mantener la gatera limpia para que siempre funcione de forma correcta. Se recomienda limpiarla cada dos meses para evitar que acumule exceso de polvo, barro o pelo de gato. De este modo, evitará los problemas de funcionamiento que puedan derivarse de la acumulación de suciedad.

### Zonas que debe limpiar

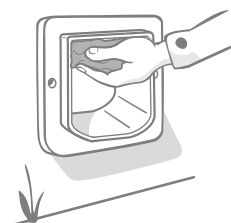

#### Sensores

Los sensores que sirven para detectar al gato se encuentran en el techo del túnel. Si se ensucian con polvo o pelo de gato, es posible que la gatera no funcione correctamente. Unos sensores sucios también pueden provocar un funcionamiento anormal del bloqueo, que puede agotar las pilas. Limpie los sensores cada dos o tres meses, o si observa que han acumulado suciedad.



#### Burletes

Cuando limpie la gatera, elimine también cualquier acumulación de pelo de gato de los burletes que rodean la puerta de plástico transparente, ya que, en ocasiones, podría bloquear los sensores.

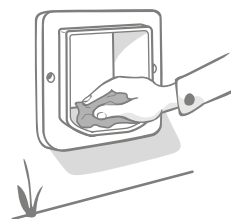

#### Suelo del túnel

El funcionamiento de los sensores también depende de la reflectividad del suelo del túnel. En consecuencia, debe mantenerse razonablemente limpio. Se recomienda limpiar el túnel cada dos o tres meses, o si observa que ha acumulado suciedad.

### ¿Tiene problemas con el producto?

Si detecta algún problema físico en la gatera, no intente arreglarlo por su cuenta. Nuestro equipo de atención al cliente es muy servicial, y estará encantado de ofrecerle ayuda o de remitirle al servicio técnico si el producto presenta algún tipo de daño. Consulte el número de teléfono en el reverso de la página. Para obtener una ayuda más detallada, vídeos y foros de atención al cliente, visite [surepetcare.com/support](https://surepetcare.com/support).



## Ayuda y servicio de asistencia técnica

### Mi gato no utiliza la gatera

Es posible que, al principio, los gatos se muestren recelosos con la nueva gatera. Por ello, se recomienda programar el identificador de los gatos antes de la instalación, para darles tiempo y que se acostumbren a utilizarla.

Para ver algunos consejos sobre cómo animar a su gato a utilizar la gatera, visite [surepetcare.com](http://surepetcare.com) o pruebe con uno de los métodos siguientes:

- Deje la trampilla abierta utilizando cinta adhesiva. Hágalo durante un tiempo hasta que el gato pase tranquilamente por la gatera.
- Impregne la gatera con el olor del gato.
- El ruido del pestillo al abrirse y cerrarse podría atemorizar a los gatos. Consulte en la página 213 cómo desactivar el lector de microchips para dejar el pestillo abierto y utilizar el producto como gatera convencional.

### La gatera no se desbloquea para mi gato

- Asegúrese de haber programado correctamente el identificador del microchip del gato (**consulte la página 199**).
- Utilice **pilas alcalinas AA** de buena calidad y que no estén a punto de agotarse (**consulte la página 199**).
- ¿Ha instalado la gatera en una puerta metálica? Consulte las especificaciones de la puerta, ya que podría estar causando interferencias (**consulte la página 207**).
- Verifique que no haya fuentes evidentes de interferencia eléctrica en las inmediaciones (por ejemplo, luces defectuosas o parpadeantes). Si sospecha que las hay, llame a nuestro equipo de atención al cliente.

### Las pilas tienen poca duración

- Compruebe que el túnel esté limpio y que no haya suciedad ni pelos de animal acumulados en los sensores en el techo del túnel (**consulte la página 214**).
- Utilice **pilas alcalinas AA** de calidad y asegúrese de que estén bien colocadas (**consulte la página 199**).
- Verifique que no haya fuentes evidentes de interferencia eléctrica en las inmediaciones (por ejemplo, luces defectuosas o parpadeantes). Si sospecha que las hay, llame a nuestro equipo de atención al cliente.

### El pestillo no baja o hace un ruido fuerte

- Asegúrese de que el marco frontal y el túnel estén encajados correctamente. El espacio entre el marco frontal y el túnel **no debe superar el grosor de una tarjeta de crédito**. Este problema puede solucionarse apretando los cuatro tornillos del marco frontal.

## ¿Necesita más ayuda?

**Encontrará más soluciones a problemas en Internet**, así como una ayuda más detallada, vídeos y foros de atención al cliente. Visite [surepetcare.com/support](http://surepetcare.com/support).

Asimismo, puede llamar a nuestro servicial equipo de atención al cliente (encontrará el teléfono en el reverso) o ponerse en contacto con nosotros en [surepetcare.com/contact](http://surepetcare.com/contact).



## Garantía y renuncia de responsabilidad

**Garantía:** la gatera de microchip SureFlap tiene una garantía de tres (3) años a partir de la fecha de compra, sujeta a la presentación de una prueba de la fecha de compra. La garantía se restringe a cualquier error producido por materiales, componentes o fabricación defectuosos. Esta garantía no se aplica a productos cuyo defecto se deba al desgaste normal, uso indebido, descuido o daños intencionales.

En el caso de error de una pieza debido a un defecto interno o de fabricación, la pieza se sustituirá gratuitamente solo durante el periodo de garantía. A discreción del fabricante, el producto se podrá sustituir en caso de mal funcionamiento grave. Esto no afecta sus derechos legales.

Para registrar la garantía, visite: [surepetcare.com/warranty](http://surepetcare.com/warranty).

**Renuncia de responsabilidad:** la gatera de microchip SureFlap incorpora funciones de entrada selectiva que se han diseñado para reducir al mínimo el riesgo de entrada de animales no deseados en el hogar. Sin embargo, no es posible garantizar la exclusión de los demás animales en todas las circunstancias.

En el caso poco probable de que una mascota no autorizada lograra acceder a la casa, o de que alguna mascota saliera de ella de forma accidental, Sure Petcare no puede aceptar la responsabilidad por ningún daño o molestia que pudiera producirse.



**Desecho de productos y pilas utilizadas:** este icono indica que este producto está sujeto a la legislación siguiente:

La Directiva de Residuos de Aparatos Eléctricos y Electrónicos 2012/19/EU (WEEE Directive), y la Directiva sobre Pilas 2006/66/EC y Enmienda 2013/56/EU determinan la obligación de los hogares de desechar las pilas gastadas y los productos que hayan alcanzado el fin de su vida útil de una forma responsable con el medio ambiente, ya que esto reducirá el impacto que los residuos tendrán sobre este. Por lo tanto, los residuos no pueden depositarse en los cubos de basura regulares, sino que deben reciclarse en una instalación de reciclaje apropiada. Para obtener mayor información sobre el reciclaje, consulte [www.recycle-more.co.uk](http://www.recycle-more.co.uk).

Cambie las pilas antes de la fecha de caducidad que se indica en el embalaje o en la propia pila, y deséchelas de forma correcta y segura.

Si las pilas vierten líquido, utilice ropa de protección apropiada para evitar exponerse a productos químicos perjudiciales antes de desechar las pilas y limpiar el líquido derramado. Evite el contacto con la piel al limpiar el vertido de líquido. Los productos químicos de las pilas no deben manipularse cerca de los ojos ni ingerirse. Si esto ocurre, póngase en contacto con un médico de inmediato.

**Aviso de la Comisión Federal de Comunicaciones (FCC):** los cambios o las modificaciones que no haya aprobado expresamente la parte responsable del cumplimiento podrían anular la autorización del usuario para utilizar el equipo.

**Aviso del Departamento de Industria de Canadá:** este dispositivo cumple los estándares RSS exentos de licencia del Departamento de Industria de Canadá. Su uso está sujeto a estas dos condiciones: el dispositivo (1) no debe causar interferencias, y (2) debe aceptar cualquier interferencia, incluidas las que pudieran ocasionar un funcionamiento no deseado del producto.

Le présent appareil est conforme aux CNR d'Industrie Canada applicables aux appareils radio exempts de licence. L'exploitation est autorisée aux deux conditions suivantes : (1) l'appareil ne doit pas produire de brouillage, et (2) l'utilisateur de l'appareil doit accepter tout brouillage radio-électrique subi, même si le brouillage est susceptible d'en compromettre le fonctionnement.

## Grazie per aver scelto Microchip Cat Flap di SureFlap!

La nuova gattaiola con lettore di microchip di SureFlap è stata progettata per impedire ad animali estranei di entrare in casa e disturbare la quiete domestica dei tuoi gatti.

La gattaiola riconosce i segnali inviati dal microchip impiantato nel gatto o provenienti dalla targhetta per collare Sure Petcare RFID (venduta separatamente) permettendo l'accesso in casa solo ai gatti autorizzati. La gattaiola limita solamente gli accessi, non l'uscita. È possibile programmare e memorizzare fino a 32 profili di animali in modo facile e intuitivo premendo semplicemente un pulsante.

## Panoramica del prodotto

### Contenuto della confezione

Verificare che siano presenti tutti i seguenti componenti

- ① Gattaiola
- ② Struttura esterna
- ③ 2 coprivite
- ④ 2 viti da 30 mm
- ⑤ 2 viti da 50 mm
- ⑥ 2 viti da 70 mm

**Batterie non incluse.**  
Consultare pagina 223 per maggiori informazioni

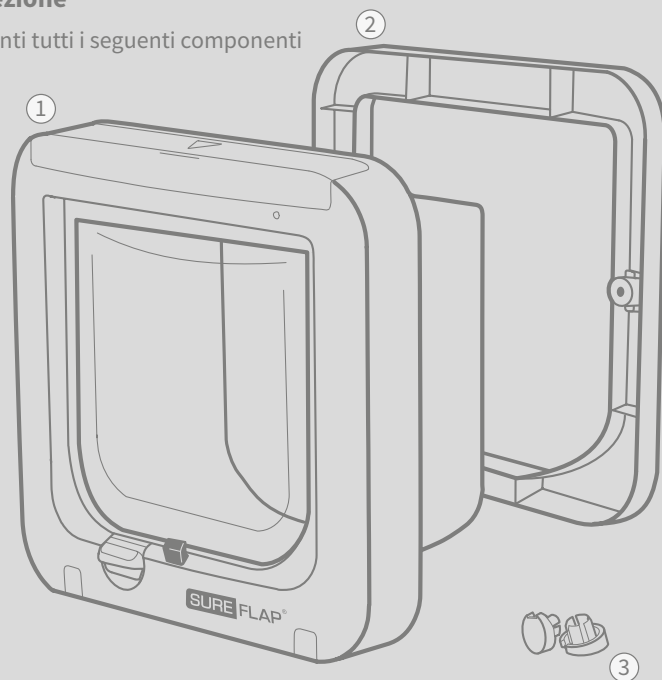
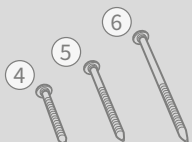

## Sommario

219

221

223

223

225

227

229

231

233

237

238

239

240

## **i** Informazioni importanti

**!** LEGGERE ATTENTAMENTE LE SEGUENTI INFORMAZIONI E CONSERVARE QUESTO MANUALE PER RIFERIMENTO FUTURO



L'uso di questo prodotto è previsto **solo per animali domestici**.



Utilizzare solamente accessori SureFlap per garantirne la compatibilità: [surepetcare.com/accessories](http://surepetcare.com/accessories)



La gattaiola funziona con **4 batterie alcaline AA di buona qualità da 1,5 V** che devono essere inserite e sostituite con la massima cautela. **Non inserire tipi diversi** di batterie o combinazioni di batterie **nuove e usate**. In previsione di un **inutilizzo prolungato, rimuovere le batterie**. Utilizzare esclusivamente il tipo di batterie indicato nel presente manuale (vedere pagina 223) poiché l'utilizzo di un tipo diverso di batterie **potrebbe risultare pericoloso**.

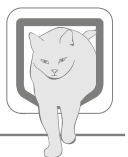

Prima di installare la gattaiola, assicurarsi che il gatto vi passi agevolmente. Consultare pagina 226 per ulteriori informazioni sulla dimensione della gattaiola.

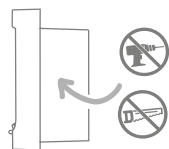

**Non tagliare o forare il passaggio della gattaiola.**

Il **codice prodotto** si trova sul retro della gattaiola, sopra l'ingresso del passaggio.

L'**etichetta del numero di serie** invece si trova all'interno del coperchio del vano batteria.



- Assicurarsi di disporre di tutti i componenti elencati a **pagina 217**.
- Prima dell'utilizzo, assicurarsi che il prodotto sia stato correttamente installato. Dettagli sull'installazione a partire da **pagina 225**.
- A installazione conclusa, controllare tutte le viti fissate sulla struttura esterna, serrarle correttamente e ispezionarle di frequente.
- Per registrare la garanzia visita la pagina: [surepetcare.com/warranty](http://surepetcare.com/warranty)

### Avvertenze di sicurezza per l'installazione

- Non utilizzare questo prodotto se mancano alcuni componenti o risultano danneggiati o usurati.
- Prestare attenzione durante la regolazione della posizione per evitare spiacevoli inconvenienti.
- Assicurarsi di indossare **dispositivi di protezione** come, ad esempio, un paio di occhiali protettivi.
- Prestare attenzione durante l'utilizzo di utensili elettrici e attenersi a **tutte le relative istruzioni di sicurezza**.



**ANIMALI DOMESTICI** - Sure Petcare consiglia di utilizzare la gattaiola con lettore di microchip in combinazione con il microchip impiantato nell'animale, tuttavia essa può anche essere utilizzata insieme alla targhetta per collare Sure Petcare RFID. Se si usa la targhetta per collare, accertarsi di scegliere un collare con **fibbia di sicurezza** (solo per gatti). Sure Petcare declina ogni responsabilità in caso di ferite o morte causati da un collare per animali.

**Utilizzare il presente modello esclusivamente per gatti di dimensioni adeguate al passaggio attraverso la gattaiola, come indicato a pagina 226.**



**SICUREZZA** - Le **serrature motorizzate** vengono fornite **al solo scopo di prevenire l'eventuale ingresso di animali indesiderati e non sono da considerarsi un dispositivo di sicurezza**. Sure Petcare non risponde dell'eventuale utilizzo non intenzionale del prodotto per il quale il proprietario assume piena responsabilità per l'utilizzo e la supervisione dell'accesso alla propria abitazione.



**INSTALLAZIONE** - Prima di procedere all'installazione, valutare qualsiasi **potenziale pericolo** che potrebbe verificarsi all'interno o all'esterno del luogo in cui si intende installare il prodotto, nonché l'impatto di eventuali modifiche sull'utilizzo della gattaiola stessa. Per eventuali dubbi relativi all'installazione del prodotto, si consiglia di consultare un professionista.

**Non installare SureFlap Microchip Cat Flap in una porta tagliafuoco poiché la renderebbe inadatta allo scopo iniziale.**



**ATTENZIONE** - In rare circostanze e in condizioni atmosferiche estreme, l'acqua potrebbe penetrare dalla porta e determinare un rischio di scivolamento. Assicurarsi quindi di asciugare bene il pavimento.



**BAMBINI** - Impedire ai bambini di giocare con la gattaiola con lettore di microchip SureFlap. Il presente prodotto non è un giocattolo e non deve essere trattato come tale. Tuttavia, la gattaiola con lettore di microchip può essere utilizzata da bambini a partire da 8 anni di età e da persone con ridotte capacità fisiche, sensoriali o psichiche, purché sotto **supervisione o alle quali siano state fornite istruzioni su come utilizzare il prodotto in modo sicuro**. È sempre opportuno comunicare loro i **potenziali rischi coinvolti nell'uso del prodotto**. Non consentire a bambini di qualsiasi età di **pulire il prodotto senza supervisione**.

**Questo elemento è realizzato con componenti di piccole dimensioni**. Eventuali parti sfuse devono essere **conservate fuori dalla portata dei bambini** per evitare che si presenti il **rischio di soffocamento**.



**SICUREZZA DEI BAMBINI** - Nelle famiglie con bambini è **importante assicurarsi che la gattaiola rimanga fuori dalla loro portata**. Un **utilizzo improprio** della gattaiola da parte di un bambino potrebbe esporlo a **potenziali pericoli**. Per questo motivo, è **opportuno controllarli sempre quando si trovano nelle vicinanze della gattaiola**.

# Panoramica del prodotto

## Funzionamento della gattaiola

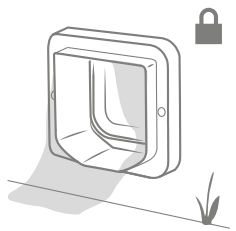

In modalità di funzionamento standard, la gattaiola è bloccata dall'esterno.

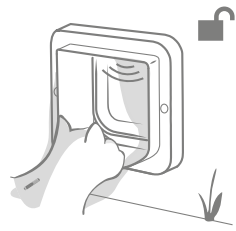

Non appena la testa del gatto entra nel passaggio, il microchip o la targhetta del collare del gatto vengono rilevati dalla gattaiola che si sblocca.

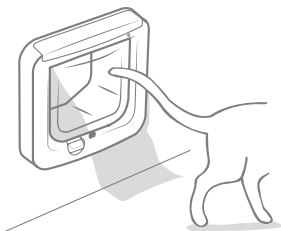

Una volta che il gatto sarà entrato in casa, la gattaiola si bloccherà nuovamente.

**i** Il lettore di microchip si trova solamente nella parte esterna della gattaiola, consentendo pertanto di verificare solo l'entrata e permettendo agli animali di uscire liberamente.

## Tieni presente che...

È importante sapere in quale verso installare la gattaiola, ovvero quale lato va all'interno e quale all'esterno dell'abitazione. La parte anteriore infatti si riconosce dal logo SureFlap e dal vano batteria e va installato verso l'interno.

All'interno

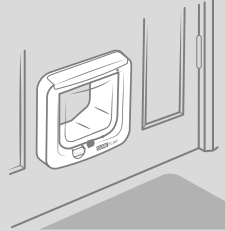

All'esterno

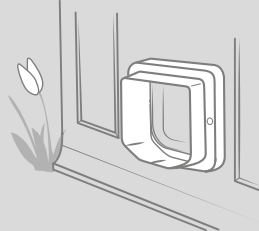

## Caratteristiche principali

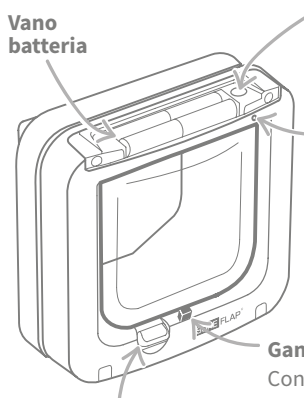

**Vano batteria**

**Pulsante di aggiunta animale**  
Utilizzato per programmare il microchip del gatto (vedere pag. 223)

**Spia luminosa**  
Indica quando la batteria è scarica e quando la gattaiola si trova in modalità di aggiunta animale (vedere pag. 223 e 224)

**Gancio**  
Controlla l'apertura della gattaiola verso l'interno

**Chiusura manuale**  
Controlla l'apertura della gattaiola in entrambe le direzioni (vedere pag. 237)

**Sensori**  
Per rilevare il gatto

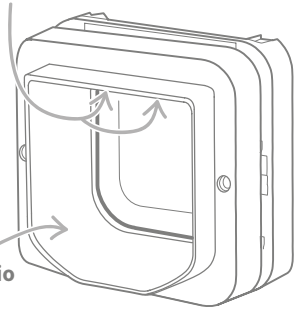

**Passaggio**

## Passaggi principali per una corretta installazione

I seguenti punti ti aiuteranno a installare e utilizzare la nuova gattaiola con lettore di microchip.

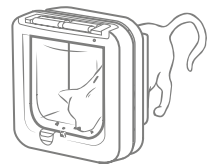

### Programmare la gattaiola

Inserisci le batterie e registra l'ID del microchip del tuo gatto nella gattaiola. **È un'operazione che si consiglia di eseguire appena installata la gattaiola.**

pag. 223



### Decidere la posizione di installazione

Se non hai ancora deciso dove installare la gattaiola, abbiamo realizzato una piccola guida in collaborazione con i nostri esperti di comportamento felino per aiutarti a trovare la posizione migliore in cui collocarla.

pag. 225



### Leggere attentamente la procedura di installazione

Assicurati di avere a portata di mano tutti gli accessori e utensili necessari per l'installazione.

pag. 225

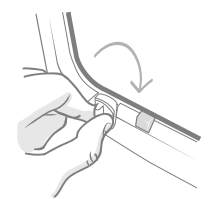

### Modalità di chiusura manuale

Se desideri avere più controllo sui movimenti del tuo gatto e sulla gattaiola, puoi utilizzare il blocco manuale.

pag. 237

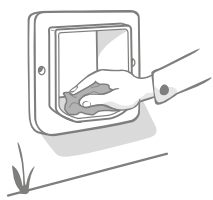

### Cura essenziale del prodotto

Per il corretto funzionamento dei sensori e consentire il rilevamento del gatto, è necessario mantenere la gattaiola sempre pulita.

pag. 238



## Batterie

Per garantire il corretto funzionamento della gattaiola, utilizzare sempre **4 batterie alcaline AA di buona qualità da 1,5 V**, ad esempio di marca **Energizer** o **Duracell**. Quando le batterie cominceranno a scaricarsi, la spia luminosa lampeggerà di colore rosso **una volta ogni 5 secondi**.

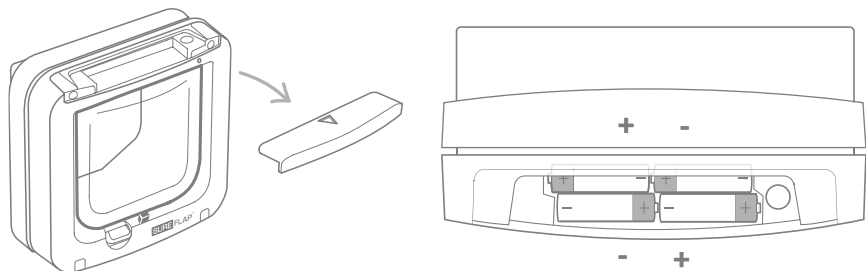

Per inserire le batterie, rimuovi il coperchio del vano batterie che si trova sulla parte anteriore della gattaiola.

Inserisci le batterie come indicato, con i poli positivo e negativo nella giusta direzione quindi richiudi il coperchio.

## Programmazione della gattaiola

Per iniziare a utilizzare la gattaiola è necessario registrarvi l'ID del microchip del tuo gatto. Si tratta di una procedura da eseguire solo una volta per ogni gatto che si desidera aggiungere poiché l'ID verrà memorizzato nella memoria della gattaiola. Segui la nostra semplice guida per completare la procedura. **Benché si consigli vivamente di farlo prima dell'installazione, è comunque possibile registrare l'ID anche dopo l'installazione attenendosi ai passaggi descritti di seguito.**

### Guida dettagliata alla programmazione

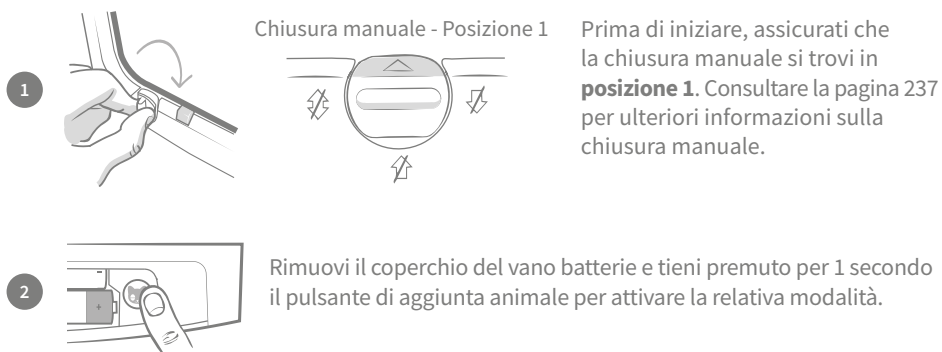

## Proseguimento della guida dettagliata alla programmazione

- 3** Il gancio si sbloccherà consentendo al gatto di passare e la spia luminosa lampeggerà una volta ogni secondo. La gattaiola si trova ora in modalità di aggiunta animale.
- 4** Per richiamare il gatto dentro al passaggio, metti un po' di croccantini o un bocconcino gustoso all'interno del passaggio, il più vicino possibile allo sportellino in plastica.  
Suggerimento: prova anche con l'erba gatta.
- 5** Quando il gatto entrerà nel passaggio attirato dal cibo, si attiveranno i sensori e la gattaiola registrerà l'ID del microchip. Pagina 239 - Assistenza per consigli su come incoraggiare il tuo gatto a passare attraverso la gattaiola.
- 6** Una volta registrato correttamente l'ID del microchip, la gattaiola torna alla modalità di funzionamento standard. La spia luminosa smetterà di lampeggiare e il gancio si richiuderà (spostamento verso l'alto) quando il gatto si allontanerà dalla gattaiola.
- 7** La memoria della gattaiola può registrare fino a 32 ID diversi quindi, se desideri aggiungerne altri, ti basterà ripetere la stessa procedura sopra descritta per ogni gatto. Nel caso la gattaiola risulti già installata ma desiderassi aggiungere un altro gatto, ripeti i passaggi da 2 a 6.

### Funzionalità extra del pulsante di aggiunta animale

- Annullamento della programmazione dell'ID del microchip del gatto** (dopo aver avviato la modalità di aggiunta animale, tieni premuto nuovamente il pulsante per 1 secondo)
- Reset della memoria della gattaiola** (tieni premuto per 10 secondi finché il gancio non si aprirà e tornerà in posizione di blocco al termine dell'operazione)

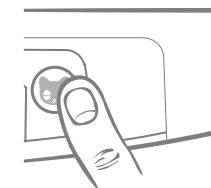

Se il gatto non ha il microchip, è possibile acquistare una targhetta per collare Sure Petcare RFID direttamente alla pagina Web [surepetcare.com/accessories](http://surepetcare.com/accessories). Per aggiungere la targhetta alla gattaiola, ripeti i passaggi 2, 3 e 5 tenendo la targhetta all'interno del passaggio e assicurandoti di appoggiarla allo sportellino. Durante questa operazione, non indossare accessori metallici che potrebbero interferire con i sensori della gattaiola.

# Installazione della gattaiola

## Dove installare la gattaiola

È possibile installare la gattaiola in una qualsiasi delle seguenti posizioni. Consultare le pagine specifiche per ulteriori informazioni relative all'attrezzatura adeguata all'installazione e alla procedura dettagliata.

- **Porte in legno/plastica**, vedere pagina 227
- **Porte con elementi metallici**, vedere pagina 231
- **Superfici in vetro** (contattare un vetraio qualificato), vedere pagina 229
- **Pareti** (contattare un costruttore qualificato), vedere pagina 233

È importante verificare che la porta nella quale si desidera installare la gattaiola non contenga elementi metallici che potrebbero interferire con i sensori. A tale scopo, **prova ad avvicinare una calamita alla porta oppure a eseguire un piccolo foro nella porta per verificare l'eventuale presenza di alluminio.** Consultare la pagina 231 per ulteriori informazioni.

**Per installazioni su superfici in vetro potrebbe essere necessario acquistare un nuovo pannello in vetro, in particolare se si dispone di vetri doppi o tripli.** È infatti necessario eseguire un foro attraverso il vetro per installarvi la gattaiola ed è per questo che consigliamo di contattare un vetraio qualificato, al quale indicare tutte i dati necessari all'installazione. Tutti i dettagli sono riportati a pagina 229.

## I consigli dell'esperto di comportamento felino

Di seguito riportiamo alcuni consigli su come trovare la posizione ottimale in cui installare la gattaiola poiché è un elemento davvero importante per la sicurezza e il benessere del gatto. Nonostante risulti naturale pensare alla porta sul retro, è bene considerare la disposizione del giardino e come questa potrebbe incidere sulla sicurezza dell'animale.

Utilizza piante in vaso o altro arredamento da giardino per evitare al tuo gatto di subire agguati dall'alto da parte di altri gatti del vicinato.

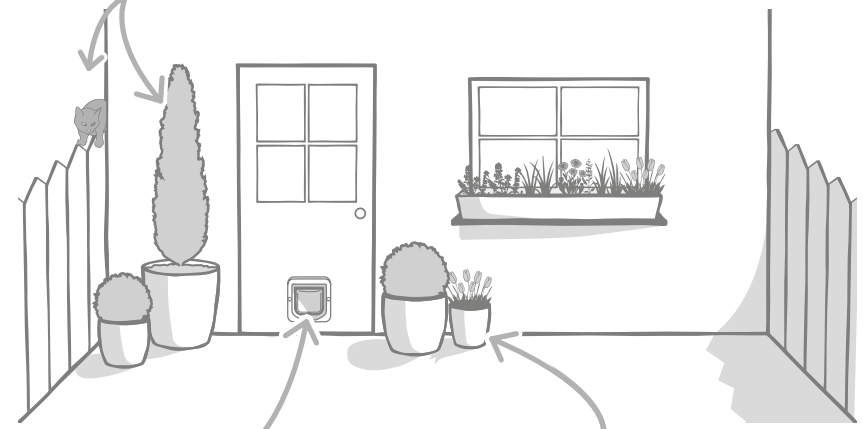

Assicurati che la gattaiola sia installata all'altezza adeguata per consentire ai tuoi animali di entrare e uscire agevolmente.

Copri la gattaiola con qualche pianta in vaso poiché i tuoi animali domestici non amano ritrovarsi in spazi troppo aperti.

## Tieni presente che...



Per installazioni su vetro o pareti si consiglia di contattare vetrai o costruttori qualificati.



Consigliamo di registrare l'ID dei tuoi animali prima di procedere all'installazione (vedere pag. 223).



Assicurati di impiegare il giusto tempo richiesto per l'installazione e di eseguirla in modo accurato e preciso.

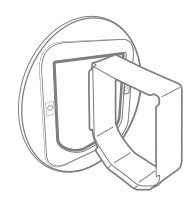

Per installazioni su pareti, vetro e superfici metalliche utilizzare esclusivamente accessori originali SureFlap. Visitare la pagina [surepetcare.com/accessories](http://surepetcare.com/accessories)

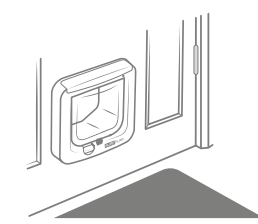



Assicurati di aver installato la gattaiola nel verso giusto, in modo che il logo SureFlap si trovi all'interno dell'abitazione.

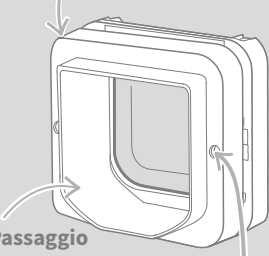
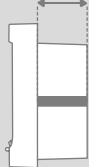

Guarda i nostri video di installazione alla pagina [Web surepetcare.com/support](http://Web.surepetcare.com/support)

## Caratteristiche principali per l'installazione

 <p><b>Dimensioni della struttura esterna</b> 210 x 210 mm (8 ¼" x 8 ¼")</p>	 <p><b>Dimensioni dello sportellino</b> 142 x 120 mm (5 5/16" x 4 ¾")</p>	 <p><b>Struttura esterna</b> <b>Passaggio</b></p>
 <p><b>Dimensioni esterne del passaggio</b> 165 x 171 mm (6 ½" x 6 ¾")</p>	 <p><b>Profondità del passaggio</b> 75 mm (2 15/16")</p>	 <p><b>Viti esterne</b> <b>Fori per viti esterne</b> <b>Copritive per viti esterne</b></p>



**Non forare o tagliare in nessun caso il passaggio della gattaiola**

## Installazione della gattaiola su superfici in legno o plastica

### Cosa ti serve

- ✓ Righello
- ✓ Matita appuntita
- ✓ Trapano elettrico con punta da 6 mm (1/4")
- ✓ Livella
- ✓ Seghetto elettrico
- ✓ Cacciavite a stella
- ✓ Pasta adesiva
- ✓ Occhiali protettivi
- ✓ Viti e coprivite in dotazione

 **Guide video per l'installazione (in lingua inglese) sono disponibili alla pagina [surepetcare.com/support](https://surepetcare.com/support)**

### Guida dettagliata

 **Prima di iniziare, consigliamo di registrare l'ID dei tuoi gatti (vedere pag. 223)**

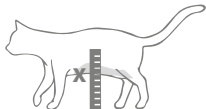
**1**  Per consentire al tuo gatto di passare agevolmente attraverso la gattaiola, misura la distanza tra **il suo ventre e il pavimento**: l'altezza ottenuta corrisponderà al **lato inferiore del passaggio** da praticare nella porta.

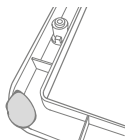
**2**  Fissa un po' di pasta adesiva ad ogni angolo della struttura esterna per poterla così fissare alla porta e utilizzare come modello per il taglio.

**3**  Fissa la struttura esterna alla porta all'altezza contrassegnata in precedenza, **allineandola al lato inferiore del passaggio**. Con l'aiuto di una livella correggi l'inclinazione e con una matita appuntita traccia il contorno del **bordo interno** della struttura e dei **due fori delle viti**.

 **Prestare attenzione durante l'uso di utensili elettrici e attenersi a tutte le relative istruzioni di sicurezza.**

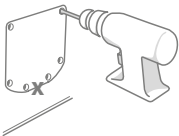
**4**  Ora è giunto il momento di tagliare. Ti consigliamo vivamente di praticare larghi fori su tutta la linea del contorno per agevolare il taglio con il seghetto. Assicurati che i fori si trovino sulla linea contrassegnata e che siano grandi abbastanza per far passare la lama del seghetto.

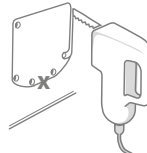
**5**  Con il seghetto elettrico, esegui il taglio seguendo il **bordo esterno** della linea per consentire il corretto inserimento della gattaiola. Non tagliare sulla linea o all'interno di essa per evitare che il foro risulti troppo piccolo. **Se ciò dovesse verificarsi, continua a tagliare il foro fino al perfetto inserimento della gattaiola.**

 **Ora che il foro principale è stato eseguito, verifica l'eventuale presenza di componenti metallici all'interno della porta e, se è presente del metallo, segui le istruzioni indicate a pagina 231 per l'installazione su porte in metallo.**

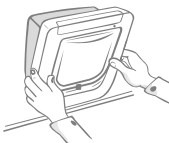
**6**  Ora controlla che la gattaiola si inserisca correttamente nel foro. Ricordati che il logo SureFlap deve trovarsi nel lato interno dell'abitazione. Ti consigliamo di eseguire questa operazione con l'aiuto di una seconda persona che tenga ferma la gattaiola dall'altra parte della porta.

**7**  Assicurati che il passaggio della gattaiola sporga correttamente dal lato esterno dell'abitazione, quindi procedi con l'installazione della struttura esterna. **Quando quest'ultima è in posizione, segna con una matita appuntita i punti in cui dovrai praticare i fori.**

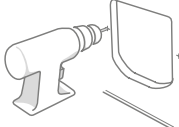
**8**  Rimuovi la struttura esterna e la gattaiola dalla porta e con una punta da 6 mm (1/4") pratica i due fori per le viti tenendo il trapano perfettamente orizzontale. A questo punto ti consigliamo di scegliere le viti della giusta lunghezza per il fissaggio della gattaiola alla porta. Il passaggio successivo spiega come fare.

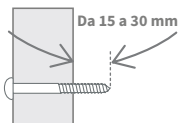
**9**  Per scegliere le viti della giusta lunghezza, è necessario confrontare la lunghezza delle viti fornite in dotazione con lo spessore della porta. La lunghezza della vite deve essere compresa tra 15 e 30 mm (da 19/32" - 13/16"), ovvero risultare più lunga dello spessore della porta.

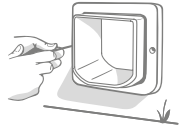
**10**  Posiziona la gattaiola all'interno del foro e fai scorrere la struttura esterna sul passaggio. Tenendo la struttura esterna in posizione, fissala alla porta utilizzando un cacciavite a stella e le viti precedentemente selezionate. Avvita la prima vite senza serrarla completamente, quindi avvita anche la seconda e serrale entrambe.

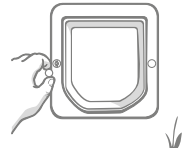
**11**  Infine applica i coprivite sulla struttura.

# Installazione della gattaiola su superfici in vetro

## Cosa ti serve

- ✓ Righello
- ✓ Cacciavite a stella
- ✓ Adattatore di installazione della gattaiola
- ✓ Supporto di un vetraio qualificato
- ✓ Sigillante trasparente resistente agli agenti atmosferici
- ✓ Viti e coprivite in dotazione

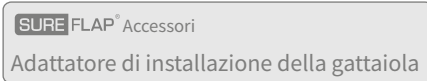

**Guida video per l'installazione (in lingua inglese) sono disponibili alla pagina [surepetcare.com/support](http://surepetcare.com/support)**

## Guida dettagliata per eseguire il foro nel vetro

**Se non è già presente un foro nel vetro in cui desideri installare la gattaiola, ti consigliamo di contattare un vetraio qualificato che si occupi della misurazione del pannello di vetro da installare. Nella maggior parte dei casi non sarà possibile eseguire il foro del pannello in loco, in particolare in presenza di vetri doppi o tripli.**

**Prima di iniziare, consigliamo di registrare l'ID dei tuoi gatti (vedere pag. 223)**

1 Per installare la gattaiola su superfici in vetro sarà necessario far eseguire un **foro circolare del diametro di 212 mm (8 3/8")** da un vetraio qualificato. Per consentire al tuo gatto di passare agevolmente attraverso la gattaiola, è fondamentale che il foro circolare venga eseguito all'altezza adeguata, misurando la distanza tra **il ventre del tuo gatto e il pavimento**.

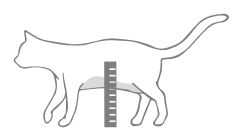

2 Aggiungendo 56 mm (2 3/16") all'altezza misurata, otterrai la distanza totale tra il pavimento e il punto centrale del foro circolare da praticare. Assicurati che tale punto si trovi almeno a 200 mm (7 7/8") dal bordo inferiore del telaio del vetro per consentire lo spazio adeguato all'adattatore di installazione.

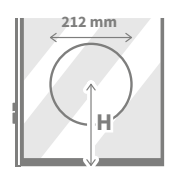

**H = altezza del ventre del gatto + 56 mm = centro del foro circolare.**

3 Se si installa la gattaiola in un vetro doppio o triplo, il vetraio dovrà applicare al bordo un **distanziatore non metallico** poiché l'impiego di elementi metallici potrebbe interferire con la lettura del microchip. (Il distanziatore viene impiegato per riempire lo spazio tra i pannelli di vetro.)

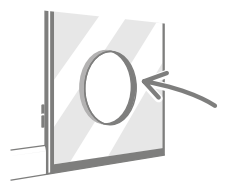

**⚠ Durante il taglio di superfici in vetro, indossare sempre guanti protettivi.**

## Guida dettagliata all'installazione

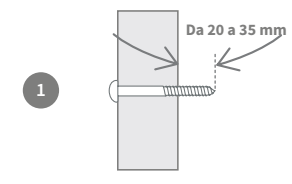

1 Per prima cosa, seleziona la lunghezza corretta delle viti da utilizzare, confrontandole con lo spessore della porta. La lunghezza della vite deve essere compresa tra 20 e 35 mm (da 25/32 a 2 3/8"), ovvero risultare più lunga dello spessore della porta.

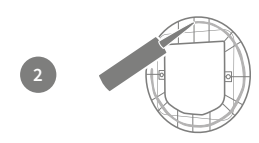

2 Per l'installazione su vetro consigliamo l'aiuto di una seconda persona che contribuisca all'installazione dall'esterno. Innanzitutto, applica una striscia di sigillante trasparente resistente agli agenti atmosferici sul retro di entrambi gli adattatori di installazione a circa 15 mm (5/16") di distanza dal bordo. Tieni a portata di mano la gattaiola per poterla installare velocemente.

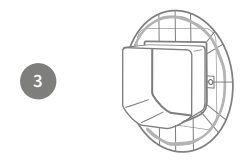

3 Posiziona uno qualsiasi dei due adattatori di installazione sopra il passaggio della gattaiola in modo che il lato con il sigillante sia rivolto verso l'esterno e non tocchi alcuna superficie.

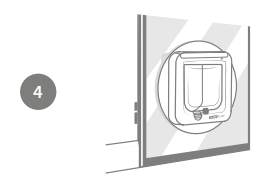

4 Dal lato interno dell'abitazione, inserisci il passaggio nel foro nel vetro facendo attenzione affinché la gattaiola si trovi in posizione centrale rispetto al foro. Premi con forza la gattaiola e gli adattatori di installazione per far aderire bene il sigillante al vetro. Ricordati che il logo SureFlap deve trovarsi nel lato interno dell'abitazione.

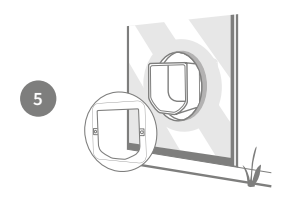

5 Dal lato esterno dell'abitazione, fai passare il secondo adattatore di installazione sopra il passaggio con il sigillante rivolto verso il vetro. Potrebbe essere necessario farsi aiutare da una seconda persona che dall'interno applichi pressione alla gattaiola per farla restare in posizione.

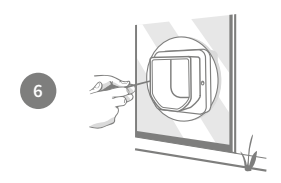

6 Successivamente, fai scorrere la struttura esterna sul passaggio e fissala alla porta utilizzando un cacciavite a stella e le viti precedentemente selezionate. Avvita la prima vite senza serrarla completamente, quindi avvita anche la seconda e serrale entrambe.

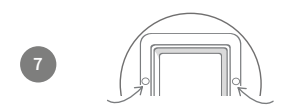

7 Infine applica i coprivite sulla struttura.



## Installazione della gattaiola su porte in metallo

### Prima di iniziare

Prima dell'installazione, è importante verificare l'eventuale presenza di piastre o lamine in metallo che potrebbero interferire sul corretto funzionamento della gattaiola.

#### Le porte con elementi metallici includono:

- porte con rivestimenti metallici
- porte per garage in metallo
- porte di sicurezza
- porte in metallo con rivestimento in uPVC

**⚠ Le porte metalliche rivestite in uPVC somigliano spesso alle classiche porte in uPVC e potrebbe essere necessario controllare attentamente dove è stato eseguito il taglio.**

La presenza di maniglie in metallo e cassette postali non dovrebbe causare particolari problemi poiché, nella maggior parte dei casi, le interferenze causate da porte con elementi metallici sono pressoché impercettibili. Per ridurre il rischio di interferenze, ti consigliamo di eseguire un foro leggermente più grande per la gattaiola. La seguente procedura illustra come procedere.

### Cosa ti serve

- ✓ Righello
- ✓ Matita appuntita
- ✓ **SURE FLAP® Accessori** Adattatore di installazione della gattaiola
- ✓ Livella
- ✓ Seghetto elettrico
- ✓ Trapano elettrico con punta da 6 mm (1/4")
- ✓ Pasta adesiva
- ✓ Occhiali protettivi
- ✓ Cacciavite a stella
- ✓ Viti e coprivate in dotazione

### Guida dettagliata

1

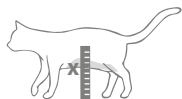

Per consentire al tuo gatto di passare agevolmente attraverso la gattaiola, misura la distanza tra **il suo ventre e il pavimento**: contrassegna questa altezza sulla porta e usala per allinearvi il foro.

2

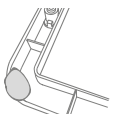

Fissa un po' di pasta adesiva ad ogni angolo della struttura esterna per poterla così fissare alla porta e utilizzare come modello per il taglio.

3

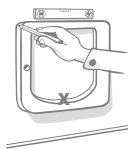

Fissa la struttura esterna alla porta all'altezza contrassegnata in precedenza, **allineandola al bordo inferiore interno della struttura esterna**. Con l'aiuto di una livella correggi l'inclinazione e con una matita appuntita traccia il contorno del **bordo esterno della struttura**.

4

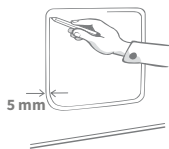

Ora contrassegna la linea di taglio a 5 mm (3/16") dall'interno del contorno appena tracciato. Quindi, se possibile, cancella la linea originale per non confonderti.



**Prestare attenzione durante l'uso di utensili elettrici e attenersi a tutte le relative istruzioni di sicurezza.**

5

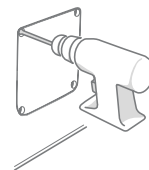

Ora è giunto il momento di tagliare. Ti consigliamo vivamente di praticare larghi fori su tutta la linea del contorno per agevolare il taglio con il seghetto. **Assicurati che i fori si trovino sulla linea contrassegnata e che siano grandi abbastanza per far passare la lama del seghetto.**

6

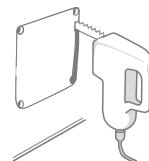

Con il seghetto elettrico, esegui il taglio seguendo il **bordo interno** della linea. Un volta praticato il foro, seleziona la lunghezza corretta delle viti da utilizzare, confrontandole con lo spessore della porta. La lunghezza della vite deve essere compresa tra 20 e 35 mm (da 25/32 a 2 3/8"), ovvero risultare più lunga dello spessore della porta.

7

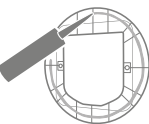

Applica una striscia di sigillante trasparente resistente agli agenti atmosferici sul retro di entrambi gli adattatori di installazione a circa 15 mm (5/16") di distanza dal bordo. Tieni a portata di mano la gattaiola per poterla installare velocemente. Posiziona uno qualsiasi dei due adattatori di installazione sopra il passaggio della gattaiola in modo che il lato con le costine sia rivolto verso l'esterno e non tocchi nessuna superficie.

8



In questa fase consigliamo l'aiuto di una seconda persona che contribuisca all'installazione dall'esterno. Dal lato interno dell'abitazione, inserisci il passaggio nel foro eseguito nella porta. **Ricordati che il logo SureFlap deve trovarsi sul lato interno dell'abitazione.**

9

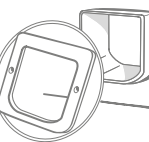

Dal lato esterno dell'abitazione, **controlla che il passaggio si trovi al centro del foro e che non tocchi i bordi dello stesso**, quindi fai passare il secondo adattatore di installazione sopra il passaggio con il sigillante rivolto verso la porta. Potrebbe essere necessario farsi aiutare da una seconda persona che dall'interno applichi pressione alla gattaiola per farla restare in posizione.

10

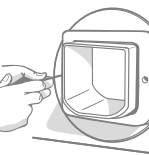

Successivamente, fai scorrere la struttura esterna sul passaggio. La persona all'interno deve continuare ad applicare pressione alla gattaiola e a mantenerla in posizione centrale rispetto al passaggio. Fissa la struttura esterna in posizione utilizzando un cacciavite a stella e le viti precedentemente selezionate. Avvita la prima vite senza serrarla completamente, quindi avvita anche la seconda e serrale entrambe.

11

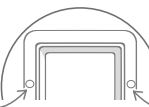

Infine applica i coprivate sulla struttura.



# Installazione della gattaiola a parete

## Prima di iniziare



**Contattare un costruttore qualificato per valutare la posizione migliore in cui installare la gattaiola. Alcune pareti infatti potrebbero essere portanti o contenere fili elettrici o tubazioni del gas o dell'acqua che, se danneggiati, potrebbero causare ingenti problemi.**



Consigliamo di non eseguire l'installazione autonomamente, a meno che non si disponga di esperienza in materia. Si consiglia di indossare indumenti e occhiali protettivi per evitare spiacevoli inconvenienti durante l'uso degli utensili elettrici e di seguire le istruzioni di sicurezza fornite.

## Cosa ti serve

- ✓ Righello
- ✓ Pasta adesiva
- ✓ Matita appuntita
- ✓ Nastro resistente agli agenti atmosferici
- ✓ Aspirapolvere
- ✓ Tasselli e viti
- ✓ Cacciavite a stella
- ✓ Sigillante trasparente resistente agli agenti atmosferici
- ✓ Prolunghe del passaggio della gattaiola
- ✓ Trapano elettrico e punte per muratura
- ✓ Indumenti e occhiali protettivi
- ✓ Utensili elettrici adeguati al tipo di parete

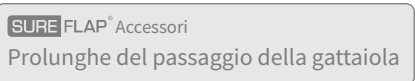

Per installazioni a parete, le prolunghe del passaggio possono essere utilizzate insieme per creare un passaggio più lungo per la gattaiola. La profondità del passaggio in dotazione è di 70 mm (2 3/4"). Ciascuna prolunga aggiunge 50 mm (2") alla lunghezza complessiva del passaggio.

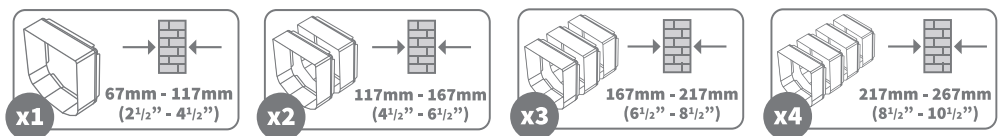

▶ **Guide video per l'installazione (in lingua inglese) sono disponibili alla pagina [surepetcare.com/support](http://surepetcare.com/support)**

## Caratteristiche dell'installazione a parete

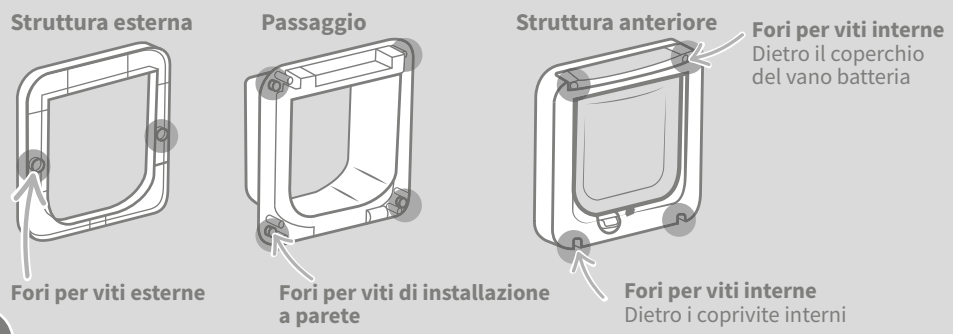

## Guida dettagliata



**Prima di iniziare, consigliamo di registrare l'ID dei tuoi gatti (vedere pag. 223)**

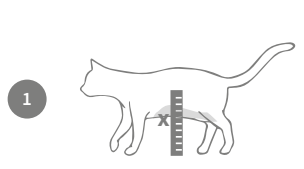

Per consentire al tuo gatto di passare agevolmente attraverso la gattaiola, misura la distanza tra **il suo ventre e il pavimento**: l'altezza ottenuta deve essere contrassegnata sulla parete e corrisponderà al **lato inferiore del foro** da eseguire nella parete. **Nota: in caso di eccessivo dislivello all'esterno dell'abitazione, consigliamo di posizionare un gradino all'uscita della gattaiola per consentire al gatto di accedere agevolmente al passaggio.**

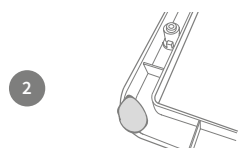

Fissa un po' di pasta adesiva ad ogni angolo della struttura esterna per poterla così fissare al muro e utilizzarla come modello per il taglio.

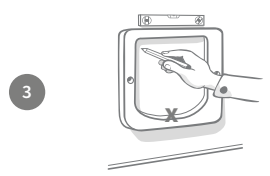

Fissa la struttura esterna al muro all'altezza contrassegnata in precedenza, **allineandola al lato inferiore del passaggio**. Con l'aiuto di una livella correggi l'inclinazione e con una matita appuntita traccia il contorno del **bordo interno** della struttura. Contrassegna ora il centro dell'area disegnata, che verrà utilizzato come punto di riferimento. Prima di iniziare a eseguire il foro nella parete, **sposta la gattaiola in un luogo sicuro** per evitare che venga danneggiata da polvere ed eventuali detriti.

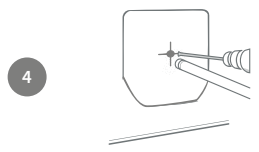

Utilizzando un utensile e una punta adeguati al tipo di parete (**consultare un costruttore per identificare gli strumenti appropriati**), praticare un foro nella parete in corrispondenza del punto centrale contrassegnato. Consigliamo di farsi assistere da una seconda persona con un aspirapolvere, per evitare di riempire la stanza di polvere.

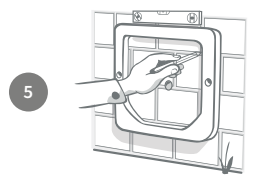

Dall'esterno della casa, usa i buchi creati col trapano come riferimento ed attacca la struttura esterna al muro. **Consigliamo di attaccare la parte esterna della porta piu' in basso di quella interna di qualche millimetro, per favorire il drenaggio di pioggia o umidità!**

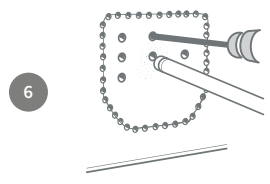

Tornando all'interno dell'abitazione, che si stiano tagliando mattoni, legno, piastrelle o intonaco, consigliamo di eseguire alcuni fori pilota in primo luogo intorno al perimetro della linea tracciata, quindi al centro dell'area contrassegnata. **I fori lungo il perimetro devono essere vicini all'interno della linea, mentre i buchi nel centro devono attraversare il muro per favorire il processo di taglio.**

7

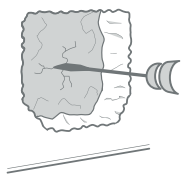

Rimuovere quindi tutto il materiale all'interno del quadrato utilizzando utensili idonei ai materiali tagliati. **Consigliamo di eseguire il foro in più fasi.** In primo luogo, rimuovere tramite taglio eventuale materiale dall'interno dell'abitazione, quindi uscire e proseguire tagliando anche la parete esterna. Cercare di mantenere le dimensioni del foro all'interno dell'area delineata, altrimenti risulterà troppo ampio.

8



Si consiglia di utilizzare una delle prolunghe per passaggio per accertarsi che il percorso nella parete sia agevole. Una volta verificato questo punto, rimuovere eventuali polvere e detriti.

9

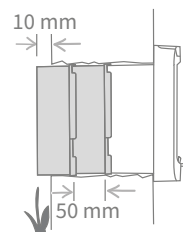

Per allungare il passaggio della gattaiola fino alla parete esterna dovrai servirti delle **prolunghe del passaggio**. Il passaggio della gattaiola è lungo 70 mm ( $2\frac{1}{4}$ "") e ogni prolunga è lunga 50 mm (2"), quindi sarà necessario calcolare il numero di prolunghe necessarie per raggiungere la parete esterna, tenendo presente che **la parte finale deve sporgere di almeno 10 mm ( $\frac{3}{8}$ "") per consentire il giusto contatto con la struttura esterna.**

10

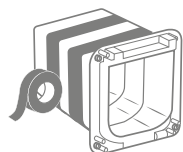

Avvicina tutte le prolunghe e attaccale tra di loro e alla parte finale del passaggio utilizzando il nastro adesivo impermeabile. **Non incollare le prolunghe del passaggio tra di loro o alla gattaiola.** Dal lato interno dell'abitazione, introduce il passaggio con prolunghe nel foro della parete fino a quando la gattaiola è a contatto con la parete stessa. Se non è necessario alcun adeguamento della forma o delle dimensioni del foro è possibile collegare la gattaiola nella parte interna dell'abitazione.

11

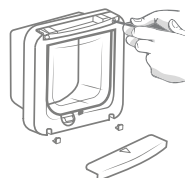

Puoi fissare la gattaiola direttamente alla parete interna. Per accedere ai fori delle viti è necessario svitare la struttura anteriore dal passaggio, rimuovendo il coperchio del vano batteria e i coprivite, svitando le quattro viti interne e rimuovendo il passaggio e la struttura anteriore.

12

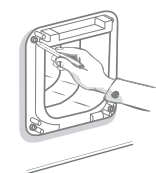

Individuare ora i 4 fori delle viti: sono i fori più larghi negli angoli della gattaiola. Contrassegnare la posizione dei fori con una matita appuntita.

13

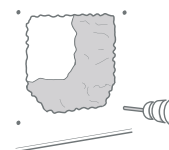

Rimuovere la gattaiola dalla parete e metterla da parte. Praticare quattro fori utilizzando le punte perforatore adeguate alla struttura della parete e prestando attenzione a non perforare il margine del foro principale. Una volta praticati i fori, inserire i tasselli in ciascuno di essi.

14

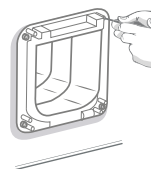

Riposizionare la gattaiola, e il relativo passaggio con prolunghe, nel foro. Quindi, utilizzando le viti adeguate ai tasselli utilizzati, avvitare la gattaiola alla parete - Vedere lo schema.

15

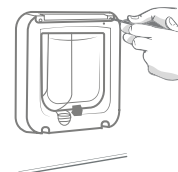

Fissa nuovamente la struttura anteriore sul passaggio, facendo attenzione a posizionare correttamente tutti i componenti e assicurandoti che lo spazio tra di essi non superi lo spessore di una carta di credito. Una volta fissati i componenti, riposiziona il coperchio della batteria e i coprivite interni sulla gattaiola.

16

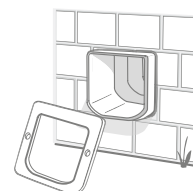

Passare quindi all'esterno dell'abitazione. Il passaggio con prolunghe dovrebbe sporgere dal foro. Posizionare la struttura esterna sul passaggio.

17

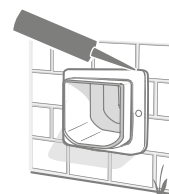

Infine, utilizzare un sigillante resistente agli agenti atmosferici per sigillare lo spazio tra il passaggio e la struttura esterna. Consigliamo inoltre di applicare sigillante intorno alla giunzione tra la struttura esterna e la parete.

18

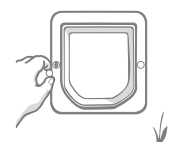

Infine applica i coprivite sulla struttura.



## Modalità di chiusura manuale

### 4 modalità di chiusura manuale

È possibile scegliere tra 4 diverse posizioni di chiusura manuale per controllare l'apertura dello sportellino in entrambe le direzioni e consentire così l'entrata e l'uscita dei tuoi gatti.



**Prima di cambiare la posizione di chiusura, lo sportellino deve trovarsi in posizione verticale.**

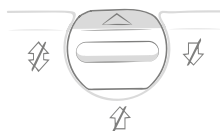

#### Posizione 1 - Entrata e uscita

Posizione di funzionamento standard. Possono entrare solo i gatti con ID registrato e tutti i gatti possono uscire.

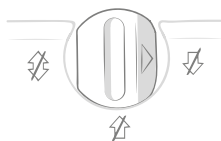

#### Posizione 2 - Solo uscita

Tutti i gatti possono uscire dall'abitazione ma nessuno può entrare.

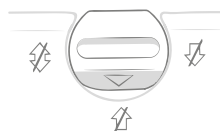

#### Posizione 3 - Solo entrata

Possono entrare solo i gatti con ID registrato e non possono uscire. Questa modalità è utile quando hai bisogno di tenere il tuo gatto in casa, ad esempio per portarlo dal veterinario.

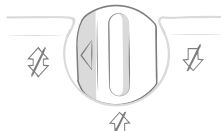

#### Posizione 4 - Completamente bloccata

Nessun gatto può entrare o uscire dall'abitazione.

## Disattivazione del lettore di microchip

Se desideri disattivare il lettore di microchip del dispositivo e utilizzarlo come una classica gattaiola, segui la procedura seguente:

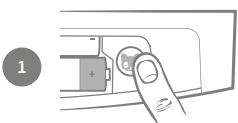

1

Rimuovi il coperchio del vano batterie e premi una volta il pulsante di aggiunta animale.



2

Il gancio si apre e la spia luminosa lampeggerà a indicare l'attivazione della modalità di aggiunta animale.

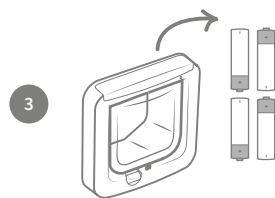

3

Rimuovi le batterie e il coperchio. Il gancio della gattaiola rimarrà aperto e potrai utilizzarla come una gattaiola tradizionale.



## Cura del prodotto

Per garantire il corretto funzionamento della gattaiola è importante mantenerla sempre pulita e ordinata. Ti consigliamo quindi di pulirla regolarmente ogni due mesi per evitare l'accumulo di sporco, residui o peli che potrebbero condizionarne le prestazioni.

### Parti da mantenere pulite

#### I sensori

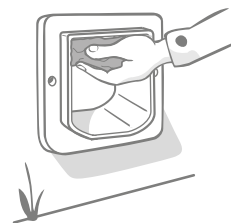

I sensori di rilevamento del tuo gatto si trovano sulla parte superiore del passaggio, pertanto se dovessero oscurarsi a causa di sporco o peli, potrebbero causare il malfunzionamento della gattaiola. I sensori sporchi infatti potrebbero non far funzionare correttamente le modalità di chiusura e scaricare così le batterie. Pulisci i sensori ogni 2 o 3 mesi oppure quando noti un accumulo di sporco.

#### I paraspifferi



È importante pulire anche i paraspifferi attorno allo sportellino in plastica poiché, soprattutto qui, si annidano sporco e peli che potrebbero bloccare i sensori.

#### Il pavimento del passaggio

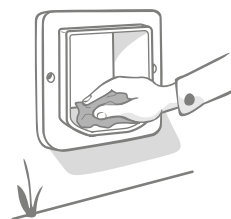

Il buon funzionamento dei sensori dipende anche dalla corretta riflessività del pavimento del passaggio ed è per questo fondamentale tenerlo pulito. Ti consigliamo di pulire il passaggio ogni 2 o 3 mesi oppure quando noti un accumulo di sporco.

### Problemi con il prodotto?

Se dovessi notare qualsiasi difetto fisico della gattaiola, non cercare di sistemarlo da solo: il nostro team del servizio clienti è sempre disponibile e lieto di offrire assistenza per qualsiasi problema relativo al tuo prodotto. Nella pagina di chiusura troverai il numero di telefono dell'assistenza mentre, per istruzioni più dettagliate, video e forum di assistenza clienti visita la pagina [surepetcare.com/support](https://www.surepetcare.com/support)





## Assistenza

Il mio gatto non vuole passare attraverso la gattaiola

All'inizio il gatto potrebbe dimostrarsi riluttante a utilizzare la sua nuova gattaiola ed è per questo che consigliamo sempre di registrare il suo ID prima di installarla: sarà utile dargli un po' di tempo per prendere confidenza con la nuova arrivata.

Per suggerimenti su come incoraggiare il gatto a usare la gattaiola visita la pagina [surepetcare.com](http://surepetcare.com) o prova con una delle seguenti soluzioni:

- Per un breve periodo tieni aperto lo sportellino trasparente con del nastro adesivo e lascia che il tuo gatto entri ed esca liberamente.
- Prova a strofinare un po' di odore del tuo gatto attorno alla gattaiola.
- Il rumore di apertura e chiusura del gancio potrebbe infastidire il tuo gatto. Consulta pagina 237 e scopri come disattivare il lettore di microchip e far restare il gancio aperto, convertendo il prodotto in una gattaiola standard.

La gattaiola non si apre quando il mio gatto si avvicina

- Assicurati di aver registrato correttamente l'ID del microchip del tuo gatto - **Vedere pag. 223.**
- Controlla di aver inserito batterie AA **alcaline** di buona qualità e che non siano scariche - **Vedere pag. 223.**
- La gattaiola è installata su una porta in metallo? Verifica le caratteristiche tecniche della porta poiché potrebbe essere causa di interferenze con i sensori - **Vedere pag. 231.**
- Controlla che nelle vicinanze non siano presenti fonti di interferenze elettriche come, ad esempio, luci difettose con intermittenze, ecc. In questo caso, contatta l'assistenza clienti.

Le batterie si scaricano velocemente

- Assicurati che il passaggio sia pulito e che i sensori non siano oscurati da residui di sporco o peli - **Vedere pag. 238.**
- Controlla di aver inserito batterie AA **alcaline** di buona qualità e che siano inserite nel verso giusto - **Vedere pag. 223.**
- Controlla che nelle vicinanze non siano presenti fonti di interferenze elettriche come, ad esempio, luci difettose con intermittenze, ecc. In questo caso, contatta l'assistenza clienti.

Il gancio non si sposta verso il basso o è piuttosto rumoroso

- Assicurati che la struttura anteriore e il passaggio siano saldamente fissati tra loro. Lo spazio tra la struttura anteriore e il passaggio deve essere **simile allo spessore di una carta di credito**. Se necessario, puoi ridurlo serrando le quattro viti della struttura anteriore.

### È necessaria ulteriore assistenza?

Per ulteriori risoluzioni dei problemi, istruzioni più dettagliate, video e forum di assistenza clienti ti invitiamo a consultare la nostra pagina Web: [surepetcare.com/support](http://surepetcare.com/support)

In alternativa, chiama il nostro team di assistenza clienti al numero riportato nella pagina di chiusura o contattaci direttamente dalla pagina [surepetcare.com/contact](http://surepetcare.com/contact)



## Garanzia e dichiarazione di non responsabilità

**Garanzia:** SureFlap Microchip Cat Flap è coperta da una garanzia di 3 anni a partire dalla data di acquisto riportata sulla ricevuta. La garanzia si limita a danni provocati da difetti di materiali, componenti o fabbricazione. La garanzia non si applica a prodotti il cui difetto sia stato provocato da normale usura, rottura, uso scorretto, negligenza o danneggiamento intenzionale.

In caso di guasto di un componente a causa di componenti difettosi o difetti di fabbricazione, il componente sarà sostituito gratuitamente esclusivamente durante il periodo di garanzia. In caso di malfunzionamento più grave, può essere fornito gratuitamente un prodotto sostitutivo a discrezione del produttore. I diritti legali rimangono invariati.

Per registrare la garanzia visita la pagina: [surepetcare.com/warranty](http://surepetcare.com/warranty)

**Dichiarazione di non responsabilità:** SureFlap Microchip Cat Flap include funzionalità di accesso selettivo progettate per ridurre il rischio che altri animali entrino in casa. Tuttavia, non è possibile garantire totalmente che questa eventualità non si verifichi.

Nella remota eventualità che un animale non autorizzato riesca a entrare, Sure Petcare non si assume alcuna responsabilità per eventuali danni o inconvenienti che potrebbero verificarsi.



**Smaltimento dei prodotti e delle batterie usate:** questa icona indica che il presente prodotto è soggetto alla seguente legislazione:

La direttiva 2012/19/UE sui rifiuti di apparecchiature elettriche ed elettroniche (Waste Electrical and Electronic Equipment Directive - WEEE Directive), la direttiva 2006/66/CE relativa a pile e accumulatori (Battery Directive 2006/66/EC) e l'emendamento 2013/56/EU impongono l'obbligo alle famiglie di smaltire le batterie esauste e i prodotti giunti al termine del loro ciclo di vita in modo ecologicamente responsabile al fine di ridurre l'impatto sull'ambiente. Ciò significa che non possono essere gettati in bidoni per rifiuti domestici, ma devono essere conferiti in strutture per il riciclaggio appropriate. Ulteriori informazioni sul riciclaggio sono disponibili sul sito: [www.recycle-more.co.uk](http://www.recycle-more.co.uk)

Assicurarsi di sostituire le batterie prima della data di scadenza riportata sulla confezione o sulle batterie stesse e che vengano smaltite in modo sicuro secondo le direttive indicate.

In caso di perdite delle batterie, indossare appropriati indumenti protettivi per proteggersi da qualsiasi esposizione a sostanze chimiche nocive prima di smaltire le batterie e pulire eventuali fuoriuscite. Non ingerire le sostanze chimiche ed evitare il contatto con la pelle e con gli occhi. Contattare immediatamente un medico qualora si verifichi tale eventualità.

**Conformità FCC:** qualsiasi modifica o cambiamento non espressamente approvato dalla parte competente in materia di conformità, potrebbe invalidare il diritto dell'utente di utilizzare l'apparecchio.

**Nota di Industry Canada:** questo dispositivo è conforme agli standard RSS esenti da licenza di Industry Canada. Il funzionamento è soggetto alle due seguenti condizioni: (1) questo dispositivo non deve causare interferenze, e (2) questo dispositivo deve accettare qualsiasi interferenza ricevuta, incluse le interferenze che possono causare un funzionamento indesiderato.

Le présent appareil est conforme aux CNR d'Industrie Canada applicables aux appareils radio exempts de licence. L'exploitation est autorisée aux deux conditions suivantes : (1) l'appareil ne doit pas produire de brouillage, et (2) l'utilisateur de l'appareil doit accepter tout brouillage radioélectrique subi, même si le brouillage est susceptible d'en compromettre le fonctionnement.

## PL Drzwiczki dla kota z czytnikiem mikrochipów – zapraszamy!

### Dziękujemy za zakup drzwiczek dla kota SureFlap z czytnikiem mikrochipów.

Drzwiczki dla kota SureFlap z czytnikiem mikrochipów zaprojektowano w celu trzymania nieproszonych zwierząt z dala od domu i zapewnienia Twoim zwierzakom spokoju i bezpieczeństwa.

Drzwiczki dla kota rozpoznają mikrochip już wszczepiony kotu lub zawieszkę Sure Petcare RDFID (sprzedawaną oddzielnie) i wpuszczają go do domu. Drzwiczki dla kota sprawdzają tylko wchodzące zwierzęta, a zawsze pozwalają wychodzić wszystkim zwierzętom. W pamięci drzwiczek dla kota można w prosty sposób zaprogramować i przechować do 32 tożsamości zwierząt.

## Przewodnik po produkcji

### Co znajduje się w pudełku?

Upewnij się, że masz wszystkie wymienione elementy

- ① Drzwiczki dla kota
- ② Rama zewnętrzna
- ③ 2 x zaślepki
- ④ 2 x wkręty 30 mm
- ⑤ 2 x wkręty 50 mm
- ⑥ 2 x wkręty 70 mm

Baterie nie są dołączone – więcej informacji znajduje się na stronie 247.

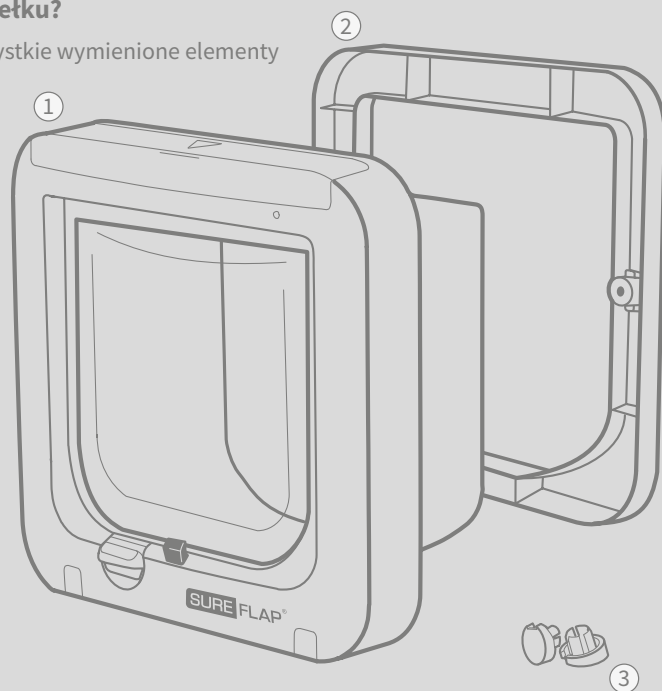
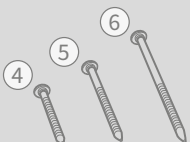

## Spis treści

243

245

247

247

249

251

253

255

257

261

262

263

264

## Ważne informacje

 **NALEŻY UWAŻNIE PRZECZYTAĆ PONIŻSZE INFORMACJE I ZACHOWAĆ NINIEJSZĄ INSTRUKCJĘ, BY MÓC SKORZYSTAĆ Z NIEJ W PRZYSZŁOŚCI.**



**Produkt jest przeznaczony tylko dla zwierząt domowych.**



**Należy używać tylko akcesoriów SureFlap: [surepetcare.com/accessories](http://surepetcare.com/accessories).**

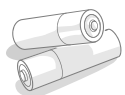

Drzwiczki dla kota wymagają 4 baterii alkalicznych AA 1,5V dobrej jakości, które należy ostrożnie wkładać i wymieniać. Nie należy mieszać różnych typów baterii lub używać jednocześnie nowych i starych baterii. Jeśli drzwiczki dla kota nie będą używane przez kilka miesięcy, baterie należy wyjąć. Należy używać tylko typu baterii podanego w niniejszej instrukcji (patrz strona 247). Użycie innych baterii może nie być bezpieczne.

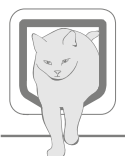

Upewnij się, że kot może wygodnie przejść przez klapkę przed jej zamontowaniem. Szczegóły dotyczące rozmiaru klapki można znaleźć na stronie 251.

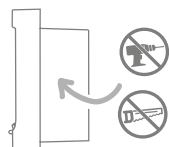

Nie należy ciąć ani wiercić tunelu klapki.

Kod produktu można znaleźć z tyłu drzwiczek dla kota, powyżej tunelu.

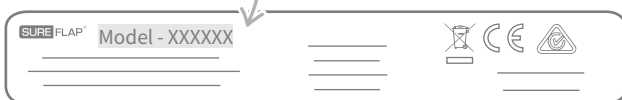

Etykieta z numerem seryjnym znajduje się po wewnętrznej stronie pokrywy, pod którą umieszczone są baterie.



- Należy sprawdzić, czy pudełko zawiera wszystkie części wymienione na **stronie 241**.
- Przed użyciem należy upewnić się, że produkt zainstalowano prawidłowo. Szczegółowe informacje dotyczące instalacji znajdują się na **stronie 249**.
- Po zamontowaniu ramy zewnętrznej należy sprawdzić wszystkie śruby mocujące, a następnie regularnie je dokręcać i sprawdzać.
- Gwarancję można zarejestrować na stronie: [surepetcare.com/warranty](http://surepetcare.com/warranty).

### Ostrzeżenia dotyczące bezpieczeństwa podczas montażu

- Nie należy używać tego produktu, jeśli brakuje w nim części lub są one uszkodzone albo zużyte.
- Należy zachować ostrożność podczas dopasowywania połączenia drzwiczek, aby uniknąć zaklinowania lub uszczypnięcia części ciała.
- Zalecane jest założenie okularów ochronnych.
- Należy zachować ostrożność podczas używania elektronarzędzi i stosować się do wszystkich dołączonych do nich instrukcji bezpieczeństwa.



**ZWIERZĘTA DOMOWE:** Firma Sure Petcare zaleca używanie drzwiczek dla kota SureFlap z czytnikiem mikrochipów tylko z wszczepionymi mikrochipami, ale można je również obsługiwać za pomocą zawieszki Sure Petcare RFID. W przypadku użycia zawieszki na obroży należy zawsze używać obroży zabezpieczającej z klamrą mocującą (tylko koty). Firma Sure Petcare nie ponosi żadnej odpowiedzialności za jakiegokolwiek obrażenia lub śmierć spowodowane przez obrozę. Drzwiczek dla kota należy używać tylko, jeśli kot mieści się w wymiarach klapki podanych na stronie 251.



**BEZPIECZEŃSTWO:** Zamki zasilane służą wyłącznie do uniemożliwiania wpuszczania do domu nieproszonych zwierząt i nie są urządzeniami zabezpieczającymi. Firma Sure Petcare nie ponosi odpowiedzialności za użycie produktu niezgodne z jego przeznaczeniem, a jego właściciel ponosi pełną odpowiedzialność za nadzorowanie dostępu do domu, które umożliwia to urządzenie.



**MONTAŻ:** Przed montażem drzwiczek dla kota należy rozważyć wszelkie potencjalne niebezpieczeństwa wewnątrz lub na zewnątrz wybranej lokalizacji oraz wpływ przyszłych modyfikacji nieruchomości na użytkowanie drzwiczek dla kota.

**W razie wątpliwości dotyczących montażu drzwiczek dla kota należy zasięgnąć porady specjalisty.**

Nie należy montować drzwiczek dla kota SureFlap z czytnikiem mikrochipów w drzwiach przeciwpożarowych, ponieważ przestaną one spełniać swoją funkcję.



**UWAGA:** w rzadkich przypadkach i w razie ekstremalnej pogody przez drzwiczki może przedostać się woda i spowodować ryzyko poślizgnięcia się. W takim przypadku należy usunąć wodę z podłogi.



**DZIECI:** Nie należy zezwalać dzieciom na zabawę drzwiczkami dla kota SureFlap z czytnikiem mikrochipów. Drzwiczki dla kota z czytnikiem mikrochipów mogą być jednak używane przez dzieci w wieku 8 lat lub starsze oraz osoby z ograniczonymi zdolnościami fizycznymi, sensorycznymi lub umysłowymi, pod nadzorem lub po udzieleniu odpowiednich instrukcji na temat bezpiecznego użytkowania. Należy zawsze objaśnić potencjalne ryzyko. Nie należy pozwalać dzieciom na czyszczenie produktu bez nadzoru.

W produkcie znajdują się małe części. Wszelkie leżące luzem przedmioty należy podczas montażu trzymać poza zasięgiem małych dzieci, by uniknąć ryzyka zadławienia.



**ZABEZPIECZENIE PRZED DZIEĆMI:** W gospodarstwach domowych, w których znajdują się dzieci, konieczne jest uwzględnienie drzwiczek dla kota podczas zabezpieczania pomieszczeń pod kątem dzieci. Niewłaściwe użycie drzwiczek przez dziecko może być potencjalnie niebezpieczne. Z tego powodu nie należy pozostawiać małych dzieci bez opieki, gdy znajdują się w pobliżu drzwiczek dla kota.



## Przegląd produktu

### Jak działają drzwiczki dla kota

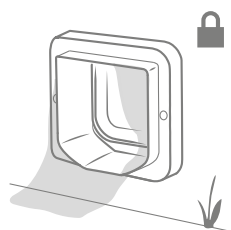

W standardowym trybie pracy drzwiczki dla kota są zamknięte od zewnątrz.

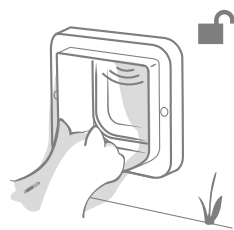

Otwierają się po wykryciu mikrochipu lub znacznika na obroży kota, gdy wsadzi on głowę do tunelu.

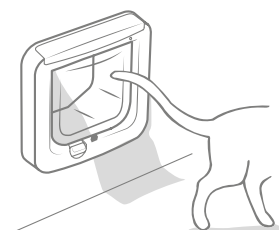

Gdy kot wejdzie do domu, drzwiczki dla kota zostaną ponownie zamknięte.

**i** Ponieważ czytnik mikrochipów znajduje się na zewnątrz drzwiczek dla kota, blokuje tylko wejście i zawsze zezwala na wyjście.

### Należy pamiętać

Ważne jest, by upewnić się, która strona drzwiczek dla kota jest wewnątrz domu, a która na zewnątrz. Na przedniej części drzwiczek dla kota widać logo SureFlap i komorę baterii. Musi ona znajdować się w środku.

Wewnątrz domu

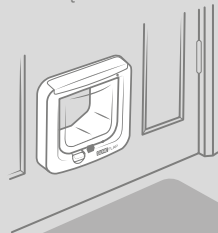

Na zewnątrz domu

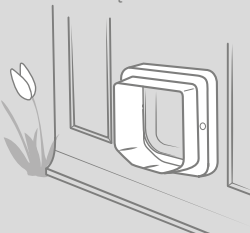

### Kluczowe funkcje

#### Komorę baterii

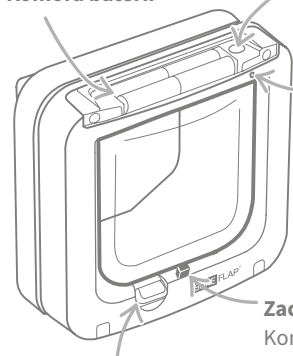

#### Przycisk „Dodaj zwierzaka”

Używany do programowania mikrochipu kota (patrz strona 247)

#### Lampka kontrolna

Wskazuje, kiedy poziom naładowania akumulatora jest niski i kiedy drzwiczki dla kota są w trybie „Dodaj zwierzaka” (patrz strona 247 i 248)

#### Zaczep

Kontroluje otwarcie klapki do wewnątrz

#### Czujniki

Wykrywają kota

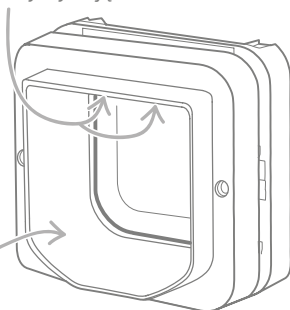

#### Tunel

#### Blokada ręczna

Kontroluje otwieranie klapki w dowolnym kierunku (patrz strona 262)

## Główne kroki konfiguracji

Aby pomóc w konfiguracji, zamocowaniu i używaniu drzwiczek dla kota z mikrochipem, poniższe punkty objaśniają główne kroki, które należy wykonać i wskazują ich miejsce w instrukcji.

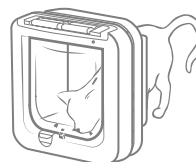

Najpierw zaprogramuj drzwiczki dla kota

Włóż baterie i zaprogramuj identyfikator mikrochipu kota w drzwiczkach dla kota. Zalecamy wykonanie tego przed montażem drzwiczek dla kota.

str.247



Zdecyduj, gdzie zamocować drzwiczki dla kota

Jeśli nie wiesz jeszcze, gdzie chcesz zamocować drzwiczki dla kota, mamy dla Ciebie poradnik, który może pomóc w znalezieniu najlepszej lokalizacji, zgodnej z poradami ekspertów od zachowania kotów.

str.249



Dokładnie przeczytaj procedurę mocowania

Upewnij się, że masz wszystkie niezbędne narzędzia i akcesoria do wybranego miejsca zamocowania.

str.249

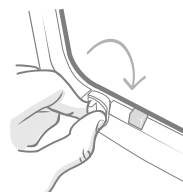

Tryby ręcznej blokady

Ręcznej blokady można użyć do powstrzymania kotów przed wychodzeniem lub wchodzeniem do domu.

str.262

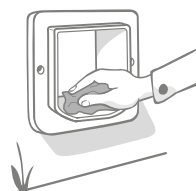

Niezbędna konserwacja produktu

Czujniki muszą być czyste, by działać poprawnie i wykrywać kota, więc ważne jest regularne czyszczenie drzwiczek dla kota.

str.263

# AA x4 Baterie

Aby zapewnić jak największą wydajność drzwiczek dla kota, należy zawsze używać 4 baterii alkalicznych 1,5 V dobrej jakości. Mogą to być na przykład baterie marki Energizer lub Duracell. Gdy baterie zaczną się wyczerpywać, lampka kontrolna będzie migać na czerwono co 5 sekund.

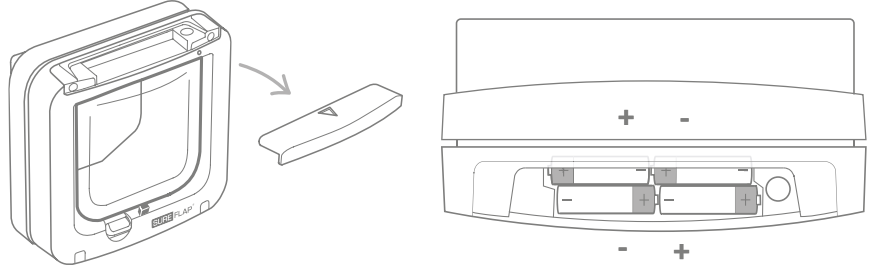

Zdejmij pokrywę komory baterii z przodu drzwiczek dla kota, by włożyć baterie.

Włóż baterie do komory jak pokazano na ilustracji, odpowiednio ustawiając końce + i -. Następnie ponownie załóż pokrywę komory baterii.

# Programowanie drzwiczek dla kota

Aby rozpocząć używanie drzwiczek dla kota, należy zaprogramować mikrochip kota na drzwiczkach dla kota. Ten proces wystarczy przeprowadzić raz dla każdego kota, ponieważ ich identyfikatory będą przechowywane w pamięci drzwiczek dla kota. Poniższy prosty przewodnik krok po kroku pomoże Ci w tym procesie. Stanowczo zalecamy zaprogramowanie mikrochipu kota przed montażem drzwiczek, jednak można to również zrobić po montażu za pomocą tych samych kroków podanych poniżej.

## Krok po kroku

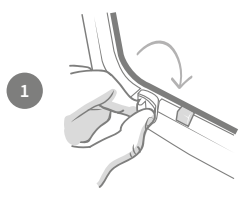

Przed rozpoczęciem upewnij się, że ręczna blokada jest ustawiona do pozycji 1. Więcej informacji o ręcznej blokadzie można znaleźć na stronie 262.

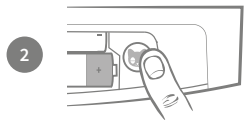

Zdejmij pokrywę komory baterii, aby odsonić przycisk „Dodaj zwierzaka” i naciśnij go przez sekundę, aby przejść do trybu Dodaj zwierzaka.

## Dalsze kroki

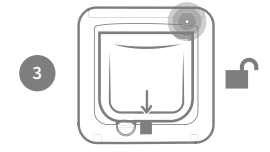

Otworzy się zaczep, pozwalając kotu przejść przez klapkę, a lampka wskaźnika będzie migać raz na sekundę. Drzwiczki dla kota znajdują się teraz w trybie Dodaj zwierzaka.

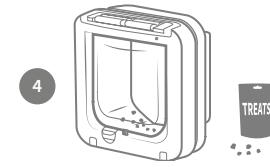

Umieść suchą karmę lub przysmak kota w tunelu, jak najbliżej plastikowych drzwiczek. Ma to na celu zachęcenie zwierzaka do wsadzenia głowy do tunelu.

Porada: można również użyć kocimiętki.

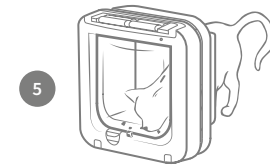

Gdy kot wejdzie do tunelu, by dostać się do jedzenia, czujniki aktywują się i drzwiczki dla kota zapiszą identyfikator mikrochipu. Na stronie 263 – Pomoc i wsparcie można znaleźć wskazówki dotyczące zachęcenia kota do użycia drzwiczek.

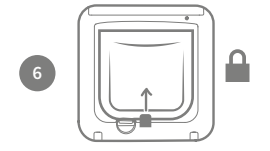

Po pomyślnym zapamiętaniu identyfikatora mikrochipu klapka wraca do normalnego działania. Lampka kontrolna przestanie migać, a zaczep zostanie zamknięty (przesunie się w górę), gdy kot oddali się od drzwiczek.



Drzwiczki dla kota mogą przechować maksymalnie 32 identyfikatorów, więc jeśli chcesz dodać więcej kotów wystarczy ponownie przeprowadzić powyższe kroki. Jeśli drzwiczki dla kota są już zamocowane, a chcesz dodać kota, wykonaj kroki 2-6.

## Przycisk „Dodaj zwierzaka” ma kilka dodatkowych funkcji

- Anuluj programowanie identyfikatora mikrochipu kota w drzwiczkach dla kota (naciśnij przycisk ponownie przez sekundę po uruchomieniu trybu Dodaj zwierzaka)
- Wyczyść pamięć drzwiczek dla kota (przytrzymaj przez 10 sekund. Zaczep opadnie i podniesie się ponownie po zakończeniu procesu).

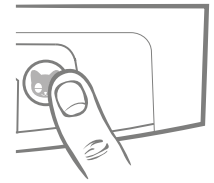

Jeśli kot nie ma mikrochipu, na stronie [surepetcare.com/accessories](http://surepetcare.com/accessories) można kupić zawieszkę Sure Petcare RFID. Aby dodać zawieszkę z identyfikatorem do drzwiczek dla kota, powtórz kroki 2, 3 i 5 poprzez przytrzymanie zawieszki ze znacznikiem w tunelu. Upewnij się, że przepychasz znacznik przez klapkę. Podczas tej czynności nie należy nosić metalowej biżuterii, bo może ona zakłócać działanie czujników.

## Montaż drzwiczek dla kota

### Gdzie zamocować drzwiczki dla kota

Drzwiczki dla kota można zamontować w dowolnej z następujących lokalizacji. Na odpowiednich stronach znajdują się informacje o potrzebnych narzędziach i materiałach oraz instrukcje mocowania krok po kroku.

- Drewniane/plastikowe drzwi, patrz strona 252
- Szkło (wymagana pomoc szklarza), patrz strona 253
- Drzwi zawierające metal, patrz strona 255
- Ściany (wymagana konsultacja z budowniczym), patrz strona 257



Należy sprawdzić, czy drzwi zawierają metal, ponieważ może on zakłócać działanie czujników drzwiczek dla kota. Można to sprawdzić poprzez przystawienie do drzwi magnesu, jednak niektórych metali, takich jak aluminium, nie można w ten sposób wykryć, więc może być konieczne wywiercenie małej dziury. Więcej informacji można znaleźć na stronie 255.



W przypadku montażu w szybie może być konieczne zakupienie nowej szyby, zwłaszcza, jeśli jest ona podwójna lub potrójna. W celu zamocowania drzwiczek dla kota należy wyciąć w szybie otwór i stanowczo zalecamy w tym celu pomoc szklarza. Może być konieczne podanie wymiarów otworu. Szczegółowe informacje na ten temat znajdują się na stronie 253.

### Porady eksperta od zachowania kotów

Zamieściliśmy kilka wskazówek na temat najlepszego miejsca na drzwiczki dla kota, jako że mogą one stanowić słaby punkt zwierzaka. Choć tylne drzwi mogą się wydawać oczywistym miejscem na drzwiczki dla kota, należy wziąć pod uwagę wpływ układu ogrodu na kota.

Użyj roślin w doniczkach lub mebli ogrodowych, by zmniejszyć ryzyko, jeśli koty z sąsiedztwa zaatakują Twojego kota z wysokości.

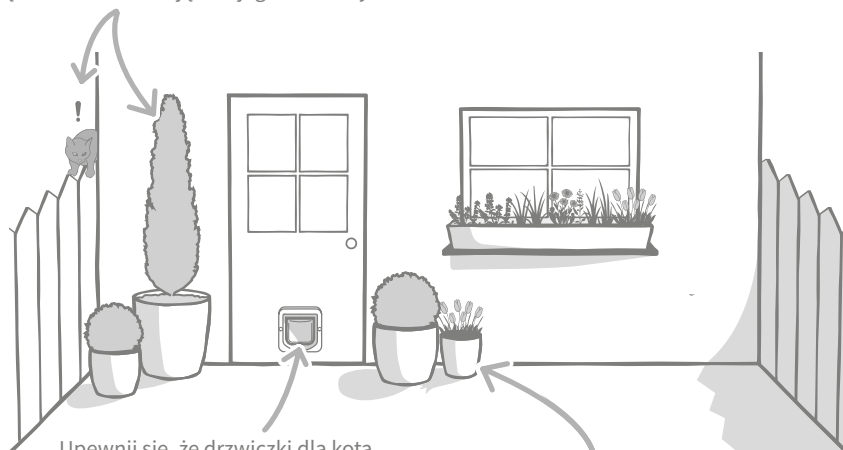

Upewnij się, że drzwiczki dla kota zamontowano na odpowiedniej wysokości, aby zwierzaki mogły swobodnie wchodzić i wychodzić.

Zakryj drzwiczki dla kota roślinami w doniczkach, bo wchodzenie na dużą odkrytą przestrzeń może być stresujące dla niektórych zwierząt.

### O czym należy pamiętać



Stanowczo zalecamy kontakt ze szklarzem przy mocowaniu w szybie i budowniczym przy mocowaniu w ścianie.



Zalecamy zaprogramowanie kotów przed montażem drzwiczek (patrz strona 247).



Upewnij się, że masz dość czasu na konfigurację i montaż drzwiczek dla kota.

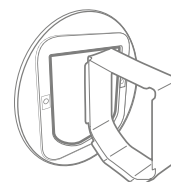

Do montażu w ścianie, szybie lub metalu wymagane są akcesoria SureFlap. Są one dostępne na stronie [surepetcare.com/accessories](http://surepetcare.com/accessories).

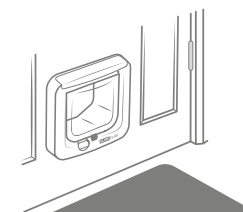

Upewnij się, że drzwiczki dla kota są skierowane we właściwą stronę. Strona z logo SureFlap powinna znajdować się w środku.



Zachęcamy do obejrzenia filmów instruktażowych na stronie [surepetcare.com/support](http://surepetcare.com/support).

### Wymagane wymiary do montażu

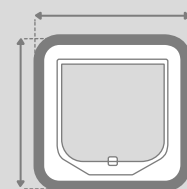

**Wymiary ramy zewnętrznej**  
210 x 210mm  
(8 1/4" x 8 1/4")

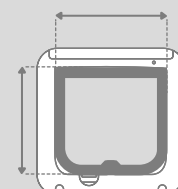

**Wymiary otworu na klapkę**  
142 x 120mm  
(5 9/16" x 4 3/4")

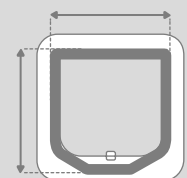
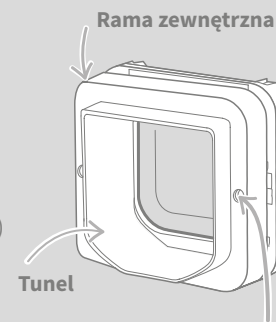

**Wymiary zewnętrznego tunelu**  
165 x 171mm  
(6 1/2" x 6 3/4")



**Głębokość tunelu**  
75mm  
(2 15/16")



**Zewnętrzne śruby**  
**Zewnętrzne zaślepki**



W żadnym wypadku nie należy wiercić ani przecinać tunelu drzwiczek dla kota.

# Montaż drzwiczek dla kota w drewnie lub plastiku

## Wymagane narzędzia i materiały

- ✓ Linijka
- ✓ Ostry ołówek
- ✓ Wiertarka elektryczna z wiertłem 6 mm (1/4")
- ✓ Poziomica
- ✓ Wyrzynarka elektryczna
- ✓ Śrubokręt krzyżakowy
- ✓ Masa mocująca Blu Tack
- ✓ Okulary ochronne
- ✓ Dostarczone w opakowaniu śruby i zaślepki

**Filmy instruktażowe (w języku angielskim) można znaleźć na stronie [surepetcare.com/support](http://surepetcare.com/support).**

## Przewodnik krok po kroku

**Przed rozpoczęciem montażu zalecamy zaprogramowanie identyfikatorów kotów, patrz strona 247.**

**1** Aby zapewnić kotu swobodne przejście przez drzwiczki, zmierz wysokość od jego brzucha do podłogi. Oznacz tę wysokość na drzwiach, bo tam powinna znajdować się dolna krawędź otworu.

**2** Przymocuj kulkę masy klejącej Blu Tack (lub podobnego lepkiego kitu) do każdego tylnego rogu ramy zewnętrznej, aby można było przykleić ją do drzwi i używać jako szablonu.

**3** Przyklej ramę zewnętrzną do drzwi za pomocą wykonanego oznaczenia wysokości brzucha kota, aby dopasować ją do dolnej krawędzi otworu. Użyj poziomicę, by upewnić się, że rama jest równoległa z podłożem, a następnie obrysuj wewnętrzną krawędź ramy ołówkiem.

**!** Podczas używania elektronarzędzi należy stosować się do wszelkich instrukcji bezpieczeństwa dołączonych do produktu.

**4** Teraz należy przygotować się do cięcia. Stanowczo zalecamy wywiercenie dużych otworów we wszystkich czterech rogach obrysu, by łatwiej było wyciąć otwór wyrzynarką. Upewnij się, że otwory stykają się z linią i że są na tyle duże, aby zmieściło się ostrze wyrzynarki.

**5** Użyj wyrzynarki, aby ciąć wzdłuż zewnętrznej krawędzi narysowanego obrysu. Dzięki temu drzwiczki dla kota powinny od razu zmieścić się w otworze. Jeśli jednak poprowadzisz ostrze po samej linii lub po wewnętrznej stronie, otwór może być zbyt mały. W takim wypadku należy powoli i ostrożnie nadpiłować otwór, aby drzwiczki mogły się zmieścić.

**!** Po wycięciu głównego otworu sprawdź, czy w drzwiach znajduje się jakiś metal. Jeśli zobaczysz metal, przejdź do strony 255 i postępuj zgodnie z instrukcjami montażu w metalowych drzwiach.

**6** Upewnij się, że drzwiczki dla kota mieszczą się w otworze. Pamiętaj, że logo SureFlap musi znajdować się wewnątrz domu. Zalecamy użycie do tego dwóch osób, z których jedna będzie wewnątrz domu a druga na zewnątrz, aby przytrzymać produkt w miejscu.

**7** Na zewnątrz domu upewnij się, że tunel drzwiczek dla kota został całkowicie przesunięty przez otwór i nałożony na niego ramę zewnętrzną. Gdy rama będzie na miejscu, ołówkiem zaznacz dwa otwory.

**8** Zdejmij ramę zewnętrzną i drzwiczki dla kota z drzwi, a następnie wywierć dwa otwory na śruby za pomocą wiertła o średnicy 6mm (1/4"). Pamiętaj, aby trzymać wiertarkę poziomo. Zalecamy wybranie teraz odpowiedniej długości śruby do przymocowania drzwiczek dla kota. Patrz następny krok.

**9** Aby wybrać odpowiednią długość śruby z dostarczonych zestawów, należy porównać ich długości z grubością drzwi. Śruba musi być o 15 do 30 mm (19/32 do 1 3/16") dłuższa niż grubość drzwi.

**10** Wsuń drzwiczki dla kota z powrotem przez drzwi i nałóż ramę zewnętrzną na tunel. Przytrzymaj produkt w miejscu i użyj śrubokręta krzyżakowego oraz wybranych śrub, aby przymocować ramę zewnętrzną. Dokręć pierwszą śrubę mocno, ale nie do oporu, a następnie zrób to samo z drugą. Po bezpiecznym dokręceniu wszystkich śrub dokręć je do oporu.

**11** Teraz nałóż obie zaślepki na ramę zewnętrzną.



## Montaż drzwiczek dla kota w szybie

### Wymagane narzędzia i materiały

- ✓ Linijka
- ✓ Śrubokręt krzyżakowy
- ✓ Adapter do mocowania drzwiczek dla kota
- ✓ Szklarz
- ✓ Uszczelniacz izolujący
- ✓ Dostarczone śruby i zaślepki

SURE FLAP<sup>®</sup> Wyposażenie

Adapter do mocowania drzwiczek dla kota

Dostarczone śruby i zaślepki

**Filmy instruktażowe (w języku angielskim) można znaleźć na stronie [surepetcare.com/support](https://surepetcare.com/support).**

### Przewodnik krok po kroku do wycinania otworu w szkle

**Jeśli w szklanych drzwiach nie ma otworu, w którym zmieściłyby się drzwiczki dla kota, skontaktuj się ze szklarzem, aby wykonać pomiary na nowej szybie. W większości wypadków nie da się przeciąć zamontowanej już szyby, zwłaszcza jeśli jest ona podwójna lub potrójna.**

**Przed rozpoczęciem montażu zalecamy zaprogramowanie identyfikatorów kotów, patrz strona 247.**

1 Aby zamocować drzwiczki dla kota w szybie wymagany będzie okrągły otwór o średnicy 212 mm (8 3/8"). Pracę musi wykonać wykwalifikowany szklarz. Aby kot mógł swobodnie przejść przez drzwiczki, upewnij się, że otwór znajduje się na odpowiedniej wysokości. W tym celu zmierz najpierw wysokość od brzucha kota do podłogi.

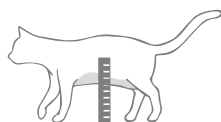

2 Po dodaniu do tej wysokości 56 mm (2 3/16") otrzymasz całkowitą odległość między podłogą a środkiem okręgu, który należy wyciąć. Upewnij się, że ten punkt znajduje się co najmniej 200 mm (7 7/8") od dolnej krawędzi ramy okiennej, by zostawić miejsce na adapter do mocowania.

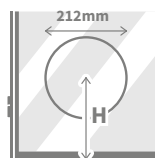

**W = wysokość brzucha kota + 56 mm = środek koła.**

3 eśli mocujesz drzwiczki w podwójnym lub potrójnym oknie, szklarz powinien użyć wokół otworu niemetalowych ramek dystansowych, ponieważ metalowa ramka dystansowa może mieć wpływ na odczyt mikrochipów przez drzwiczki dla kota (ramka dystansowa jest potrzebna, by wypełnić przestrzeń między szybami).

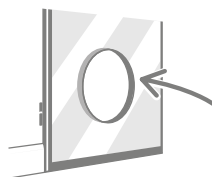

**! Podczas pracy z ciętą szybą należy zawsze nosić rękawice ochronne, ponieważ jej krawędzie mogą być ostre.**

### Przewodnik mocowania krok po kroku

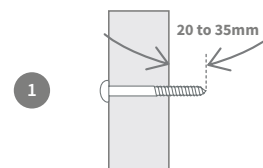

1 Aby wybrać odpowiednią długość śruby z dostarczonych zestawów, należy porównać ich długości z grubością drzwi. Długość śruby musi być o 20 do 35 mm (25/32 do 2 3/8") większa niż grubość szkła.

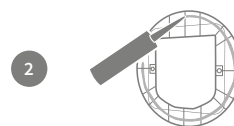

2 Zalecamy obecność dwóch osób przy mocowaniu szyby; jedna wewnątrz domu i jedna na zewnątrz. Należy najpierw nałożyć pasek uszczelniacza na tylną część obu adapterów do mocowania, około 15 mm (9/16") od krawędzi. Należy również upewnić się, że drzwiczki dla kota są w pobliżu gotowe do mocowania.

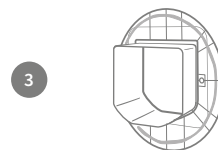

3 Umieść jeden z adapterów do mocowania (nieważne, który) na tunelu drzwiczek dla kota, aby strona, na którą nałożono uszczelniacz znajdowała się na zewnątrz i nie dotykała żadnych powierzchni.

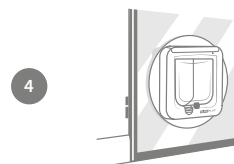

4 Z wewnątrz domu przełóż tunel przez otwór w szkle, upewniając się, że drzwiczki dla kota umieszczono prosto w otworze. Naciśnij mocno drzwiczki dla kota i adapter do mocowania, aby przycisnąć uszczelniacz do szkła. Pamiętaj, że logo SureFlap musi być wewnątrz domu.

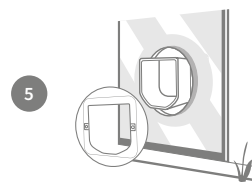

5 Na zewnątrz domu wsuń drugi adapter do mocowania na tunel, kierując uszczelniacz w stronę okna. Może być konieczne wywarcie nacisku na drzwiczki dla kota od strony wewnętrznej.

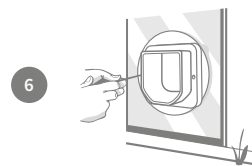

6 Następnie wsuń ramę zewnętrzną na tunel. Osoba wewnątrz domu powinna naciskać na drzwiczki dla kota i przytrzymać je tak, by tunel znajdował się w środku otworu. Zamocuj ramę zewnętrzną za pomocą śrubokrętu krzyżakowego i wybranej długości śruby. Dokręć pierwszą śrubę mocno, ale nie do oporu, a następnie zrób to samo z drugą. Po bezpiecznym dokręceniu wszystkich śrub dokręć je do oporu.

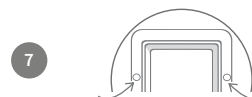

7 Teraz nałóż obie zaślepki na ramę zewnętrzną.





## Montaż drzwiczek dla kota w drzwiach metalowych

### Przed rozpoczęciem

Przed rozpoczęciem montażu należy sprawdzić, czy drzwi zawierają metalową płytę lub cienką folię metalową. Obecność metalu może mieć wpływ na działanie drzwiczek dla kota.

#### Drzwi zawierające metal to:

- Drzwi pokryte blachą - Metalowe bramy garażowe - Drzwi bezpieczeństwa - Drzwi metalowe z powłoką UPVC



**Drzwi metalowe z powłoką UPVC często wyglądają tak samo, jak zwykłe drzwi UPVC i należy dokładnie sprawdzić miejsce przecięcia panelu.**

Metalowe klamki lub skrzynki na listy nie powinny sprawiać problemów, a w większości wypadków zakłócenia wywołane przez drzwi zawierające metal będą niezauważalne, bo zasięg odczytu będzie wystarczający. Aby zmniejszyć ryzyko zakłóceń, zalecamy wycięcie nieco większego otworu na drzwiczki dla kota. W przewodniku krok po kroku wyjaśniono, jak to zrobić.

### Wymagane narzędzia i materiały

- |                                |                          |  |
|--------------------------------|--------------------------|--|
| ✓ Linijka                      | ✓ Ostry ołówek           | ✓ Adapter do mocowania drzwiczek dla kota      |
| ✓ Poziomica                    | ✓ Wyrzynarka elektryczna | ✓ Wiertarka elektryczna z wiertłem 6 mm (1/4") |
| ✓ Masa mocująca Blu Tack       | ✓ Okulary ochronne       | ✓ Śrubokręt krzyżakowy                         |
| ✓ Dostarczone śruby i zaślepki |                          |  |

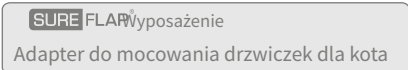

### Przewodnik krok po kroku

1

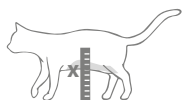

Aby zapewnić kotu swobodne przejście przez drzwiczki, zmierz wysokość od jego brzucha do podłogi. Oznacz tę wysokość na drzwiach, aby ułatwić ustawienie otworu.

2

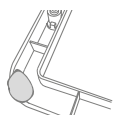

Przymocuj kulkę masy klejącej Blu Tack (lub podobnego lepkiego kitu) do każdego tylnego rogu ramy zewnętrznej, aby można było przykleić ją do drzwi i używać jako szablonu.

3

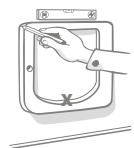

Przyklej ramę zewnętrzną do drzwi i użyj wykonanego oznaczenia wysokości brzucha kota, aby dopasować dolną wewnętrzną krawędź ramy zewnętrznej. Użyj poziomicę, by upewnić się, że rama jest równoległa z podłożem, a następnie obrysuj zewnętrzną krawędź ramy ołówkiem.

4

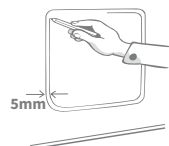

Następnie zaznacz linię cięcia w odległości 5 mm (3/16") do wewnątrz narysowanej linii. Potem zmaż w razie możliwości pierwszą linię, by uniknąć pomyłki.



**Podczas używania elektronarzędzi należy stosować się do wszelkich instrukcji bezpieczeństwa dołączonych do produktu.**

5

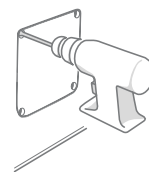

Teraz należy przygotować się do cięcia. Stanowczo zalecamy wywiercenie dużych otworów we wszystkich czterech rogach obrysu, by łatwiej było wyciąć otwór wyrzynarką. Upewnij się, że otwory stykają się z linią i że są na tyle duże, aby zmieściło się ostrze wyrzynarki.

6

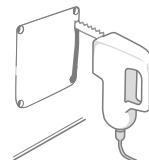

Użyj wyrzynarki, by ciąć po wewnętrznej stronie narysowanej linii. Po wycięciu otworu, należy wybrać odpowiednią długość śruby z dostarczonych zestawów, porównując ją z grubością drzwi. Długość śruby musi być o 20 do 35 mm (25/32 do 2 3/8") większa niż grubość szkła.

7

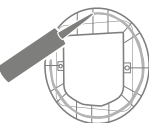

Nałóż warstwę uszczelniacza na tył obu adapterów do mocowania, około 15 mm (9/16") od krawędzi. Upewnij się, że drzwiczki dla kota są w pobliżu i są gotowe do mocowania. Umieść jeden z adapterów do mocowania (nieważne, który) na tunelu drzwiczek dla kota, aby karbowana strona z nadrukiem znajdowała się na zewnątrz i nie dotykała żadnych powierzchni.

8



Zalecamy, aby w tym kroku uczestniczyły dwie osoby; jedna wewnątrz domu i jedna na zewnątrz. Przetóż tunel przez otwór w drzwiach od wewnątrz domu. Pamiętaj, że logo SureFlap musi znajdować się wewnątrz.

9

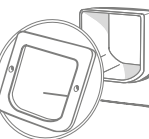

Na zewnątrz domu upewnij się, że tunel znajduje się w środku otworu i nie opiera się o krawędź, a następnie wsuń drugi adapter do mocowania na tunel, kierując uszczelniacz w stronę drzwi. Może być konieczne wywarcie nacisku na drzwiczki dla kota od strony wewnętrznej.

10

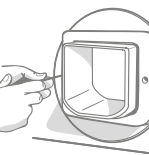

Następnie wsuń ramę zewnętrzną na tunel. Osoba wewnątrz domu powinna naciskać na drzwiczki dla kota i przytrzymać je tak, by tunel znajdował się w środku otworu. Zamocuj ramę zewnętrzną za pomocą śrubokrętu krzyżakowego i wybranej długości śruby. Dokręć pierwszą śrubę mocno, ale nie do oporu, a następnie zrób to samo z drugą. Po bezpiecznym dokręceniu wszystkich śrub dokręć je do oporu.

11

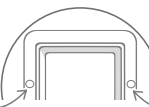

Teraz nałóż obie zaślepki na ramę zewnętrzną.



## Montaż drzwiczek dla kota w ścianie

### Przed rozpoczęciem



**Skontaktuj się z wykwalifikowanym budowniczym, by znaleźć najlepsze miejsce na drzwiczki dla kota. Pamiętaj, że na niektórych ścianach opiera się konstrukcja domu, a przez inne bieżą przewody elektryczne lub rury wodne i gazowe, których uszkodzenie może spowodować poważne problemy.**



Nie zalecamy robienia tego samodzielnie bez odpowiedniego doświadczenia. Proces montażu łączy się z pyłem i zabrudzeniami, więc konieczna będzie odzież ochronna i osłona oczu. Podczas używania elektronarzędzi należy stosować się do wszystkich dołączonych instrukcji.

### Wymagane narzędzia i materiały

- |                          |                           |  |
|--------------------------|---------------------------|--|
| ✓ Linijka                | ✓ Taśma izolująca         | ✓ Przedłużacze tunelu drzwiczek dla kota |
| ✓ Masa mocująca Blu Tack | ✓ Kołki rozporowe i śruby | ✓ Wiertarka i wiertła do betonu          |
| ✓ Ostry otówek           | ✓ Śrubokręt krzyżakowy    | ✓ Odzież ochronna i okulary              |
| ✓ Odkurzacz              | ✓ Uszczelniacz izolujący  | ✓ Elektronarzędzia odpowiednie do ściany |

W przypadku montażu w ścianie, przedłużacze tunelu można zestawić razem, by utworzyć większy tunel dla drzwiczek dla kota. Standardowy tunel ma długość 70 mm (2 3/4"). Każdy przedłużacz dodaje 50 mm (2") do jego długości.

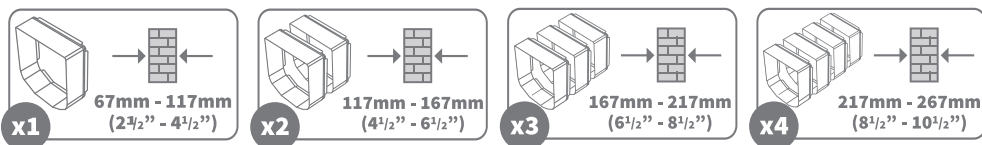

Filmy instruktażowe (w języku angielskim) można znaleźć na stronie [surepetcare.com/support](http://surepetcare.com/support).

### Wymagane elementy do montażu w ścianie

#### Rama zewnętrzna

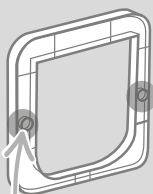

Zewnętrzne otwory na śruby

#### Tunel

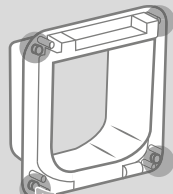

Otwory na śruby do montażu w ścianie

#### Rama przednia

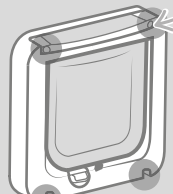

Wewnętrzne otwory na śruby  
Za wewnętrznymi osłonami śrub

Wewnętrzne otwory na śruby  
Za wewnętrzną pokrywę komory baterii

## Przewodnik krok po kroku



**Przed rozpoczęciem montażu zalecamy zaprogramowanie identyfikatorów kotów, patrz strona 247.**

1

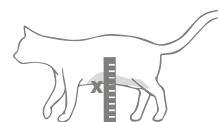

Aby zapewnić kotu swobodne przejście przez drzwiczki, zmierz wysokość od jego brzucha do podłogi. Oznacz tę wysokość na ścianie, bo tam powinna znajdować się dolna krawędź otworu. Uwaga: Jeśli po zewnętrznej stronie domu teren opada, będzie konieczne podłożenie stopnia, po którym kot może wejść do tunelu.

2

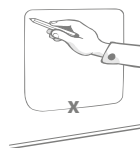

Zaznacz kwadrat o wymiarach 170 x 170 mm (6 11/16" x 6 11/16") na ścianie, przy pomocy oznaczenia dolnej krawędzi. Następnie zaznacz środek obrysowanego obszaru, który będzie punktem odniesienia. Przed rozpoczęciem cięcia należy odłożyć drzwiczki dla kota, by zmniejszyć ilość pyłu, jaka się na nie dostanie.

3

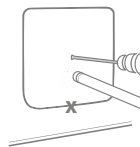

Za pomocą elektronarzędzia i wiertła odpowiedniego do ściany (zasięgnij porady budowniczego, by dobrać odpowiednie narzędzia) wywierć dziurę przez całą szerokość ściany w oznaczonym punkcie środkowym. Zalecamy użycie w tym samym czasie odkurzacza, by nie wypełnić pomieszczenia pyłem.

4



Następnie użyj wywierconej dziury, by oznaczyć od zewnątrz domu kwadrat o wymiarach 170 x 170 mm. Zalecamy oznaczenie tego kwadratu kilka centymetrów poniżej kwadratu wewnątrz domu, by woda deszczowa gromadząca się w tunelu mogła spłynąć na zewnątrz.

5

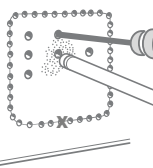

Wewnątrz domu, niezależnie od tego, czy przecinane są cegły, drewno, płytki czy tynk, najpierw należy wywiercić kilka otworów prowadzących wokół obwodu narysowanej linii, a następnie w środku oznaczonego obszaru. Otwory wokół obwodu powinny nieznacznie przekroczyć linię o nie więcej niż 2 mm (1/16"), a otwory w środku powinny przejść przez całą grubość ściany, by pomóc w wycinaniu.

6

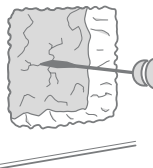

Następnie usuń cały materiał ze środka obrysu za pomocą odpowiednich do niego narzędzi. Nie zalecamy przebijania się od razu na zewnątrz. Najpierw wytnij materiał od wewnątrz domu, a następnie przejdź na zewnątrz, by dokończyć wycinanie otworu. Staraj się nie przekraczać nakreślonego obszaru, aby otwór nie był za duży.

7

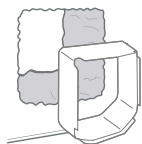

Zalecamy użycie jednego z przedłużaczy tunelu by sprawdzić, czy można swobodnie przetożyć go przez ścianę. Gdy upewnisz się, że tak jest, usuń pył i gruz.

8

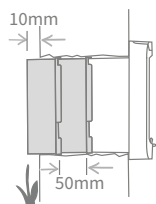

Aby drzwiczki dla kota dosięgły zewnętrznej ściany, należy użyć przedłużaczy tuneli do zwiększenia ich długości. Aby obliczyć, ile przedłużaczy będzie potrzebnych, przejdź do strony 257. Należy pamiętać, że koniec musi wystawać na długość przynajmniej 10 mm (3/8"), aby można było oprzeć o niego ramę zewnętrzną.

9

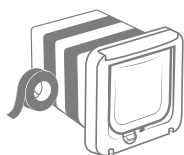

Połącz przedłużacze tunelu ze sobą i podłącz je do końca tunelu drzwiczek dla kota, sklejając każdy styk taśmą. Nie łącz przedłużaczy tunelu ani drzwiczek dla kota klejem. Włóż przedłużacze tunelu do otworu od wewnątrz domu, aż drzwiczki dla kota przylegną do ściany. Jeśli nie trzeba dopasować kształtu ani rozmiaru otworu, można przytwierdzić drzwiczki dla kota do wewnętrznej ściany domu.

10

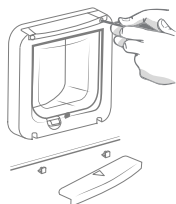

Drzwiczki dla kota można przytwierdzić bezpośrednio do wewnętrznej ściany. Aby uzyskać dostęp do wymaganych otworów, należy odkręcić ramę przednią od tunelu. W tym celu usuń najpierw pokrywę baterii i osłony śrub, a następnie odkręć cztery śruby i rozdziel tunel oraz ramę przednią.

11

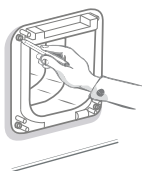

Następnie znajdź cztery otwory na śruby, czyli cztery większe otwory w rogach drzwiczek dla kota. Zaznacz pozycje otworów ołówkiem.

12

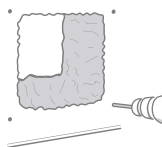

Zdejmij drzwiczki dla kota ze ściany i odłóż je na bok. Wywierć cztery otwory za pomocą odpowiedniego wiertła, uważając przy tym, by nie przewiercić się przez krawędź głównego otworu. Po wywierceniu otworów włóż w nie kołki rozporowe.

13

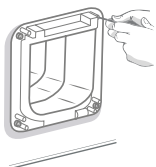

Ponownie zamocuj drzwiczki dla kota na otworze, wraz z przedłużonym tunelem. Następnie przywierz drzwiczki dla kota do ściany za pomocą śrub odpowiednich do kołków rozporowych – patrz wykres.

14

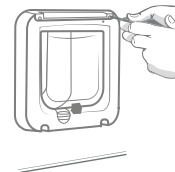

Ponownie przywierz ramę przednią do tunelu. Ważne jest, by te części pasowały do siebie, więc upewnij się, że przestrzeń między nimi nie jest szersza, niż grubość karty kredytowej. Po połączeniu ze sobą elementów ponownie umieść pokrywę baterii i wewnętrzne osłony śrub na drzwiczkach dla kota.

15

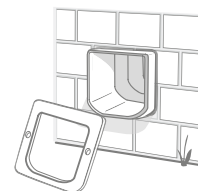

Teraz przejdź na zewnątrz domu. Przedłużony tunel powinien wystawać z otworu. Umieść ramę zewnętrzną na tunelu.

16

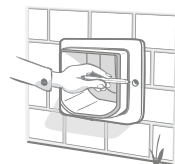

Zaznacz położenie dwóch otworów na śruby wymaganych do zamontowania ramy zewnętrznej.

17

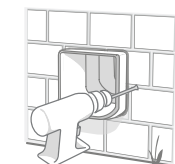

Zdejmij na chwilę ramę i wywierć dziury w ścianie za pomocą odpowiedniego wiertła. Po wywierceniu otworów umieść w nich kołki rozporowe.

18

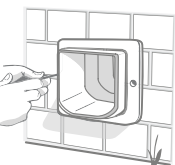

Ponownie umieść ramę zewnętrzną i przywierz ją za pomocą śrub odpowiednich do kołków rozporowych.

19

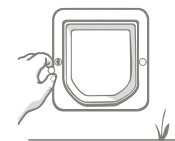

Teraz nałóż obie zaślepki na ramę zewnętrzną.

20

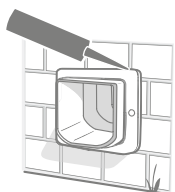

Na koniec użyj uszczelniacza, by zakryć szczelinę między tunelem a ramą zewnętrzną. Zalecamy również użycie uszczelniacza na styku ramy zewnętrznej i ściany.

## Tryby ręcznej blokady

### 4-kierunkowa blokada ręczna

Blokada ręczna ma cztery pozycje sterujące otwieraniem klapki w obie strony, co pozwala kontrolować wchodzenie i wychodzenie kotów.

**!** Klapka musi być ustawiona pionowo przed zmianą pozycji zamka obrotowego.

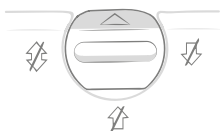

#### Pozycja 1 – Wchodzenie i wychodzenie

Standardowa pozycja urządzenia. Tylko upoważnione koty mogą wchodzić i wszystkie koty mogą wychodzić.

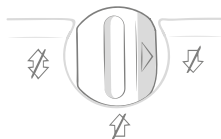

#### Pozycja 2 – Tylko wychodzenie

Wszystkie koty mogą wyjść z domu i żaden kot nie może wejść do domu.

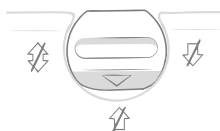

#### Pozycja 3 – Tylko wchodzenie

Upoważnione koty mogą wejść do domu, ale nie mogą wyjść. Jest to przydatne, jeśli trzeba zatrzymać kota wewnątrz, np. w razie wizyty u weterynarza.

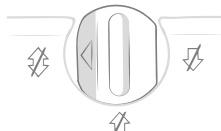

#### Pozycja 4 – Drzwiczki całkowicie zamknięte

Żadne koty nie mogą wejść do domu ani z niego wyjść.

## Wyłączanie czytnika mikrochipów

Jeśli chcesz wyłączyć czytnik mikrochipów w drzwiczkach dla kota i powrócić do używania ich jako standardowych drzwiczek, wykonaj cztery opisane poniżej kroki:

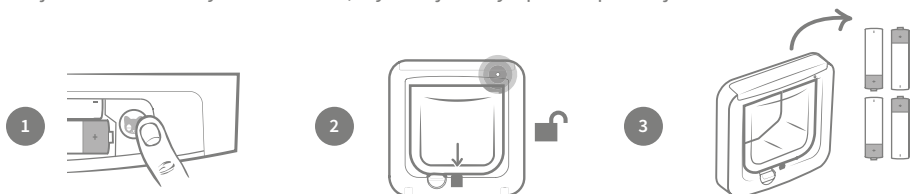

1 Zdejmij pokrywę komory baterii i naciśnij raz przycisk „Dodaj zwierzaka”.

2 Zaczep otworzy się, a lampka kontrolna zacznie migać, gdy drzwiczki dla kota przejdą w tryb Dodaj zwierzaka.

3 Usuń baterie i ponownie załóż pokrywę. Zaczep pozostanie odblokowany, a drzwiczki mogą być teraz używane jako standardowe drzwiczki dla kota.

## Konserwacja produktu

Aby drzwiczki dla kota mogły spełniać swoją funkcję, istotne jest ich regularne czyszczenie. Zalecamy czyszczenie ich co kilka miesięcy, by unikać nagromadzenia się błota, kurzu lub sierści. W ten sposób można zapobiec problemom w działaniu spowodowanym gromadzeniem się brudu.

### Miejsca, które należy czyścić

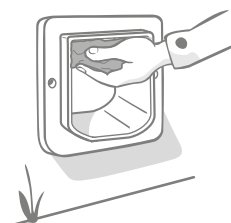

#### Czujniki

Czujniki wykrywające kota są umieszczone na suficie tunelu. Jeśli zostaną zablokowane brudem lub sierścią, zachodzi ryzyko, że mogą przestać działać poprawnie. Zablokowane czujniki mogą spowodować nieprawidłowe działanie zamków, które mogą prowadzić do zużycia baterii. Czujniki należy czyścić co dwa lub trzy miesiące lub częściej.



#### Uszczelki

Podczas czyszczenia drzwiczek dla kota należy również usunąć nagromadzoną sierść z uszczelek otaczających plastikowe drzwi, bo mogą one czasem blokować czujniki.

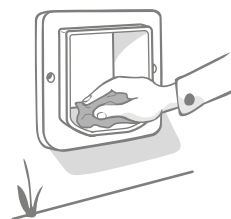

#### Podłoga tunelu

Działanie czujników zależy również od współczynnika odbicia światła przez podłogę tunelu. Należy ją więc utrzymywać w czystości. Zalecamy czyszczenie tunelu co dwa lub trzy miesiące lub częściej.

### Problemy z produktem?

Jeśli zauważysz fizyczne usterki w drzwiczkach dla kota, nie próbuj naprawiać ich samodzielnie. Nasz zespół obsługi klienta chętnie służy pomocą i zapewnia pomoc, jeśli produkt jest w jakikolwiek sposób uszkodzony. Na odwrotnej stronie można znaleźć numer telefonu, a więcej porad, filmów i forów dla klientów znajduje się na stronie [surepetcare.com/support](http://surepetcare.com/support).

## ? Pomoc i wsparcie

### Kot nie chce używać drzwiczek

Kot może na początku ostrożnie podchodzić do drzwiczek, dlatego zalecamy zaprogramowanie identyfikatora przed montażem, by dać mu szansę na przyzwyczajenie się.

Porady na temat zachęcenia kota do używania klapki można znaleźć na stronie [surepetcare.com/cat-flap-advice](http://surepetcare.com/cat-flap-advice). Można również skorzystać z poniższych przykładów:

- Unieś klapkę w górę i przytrzymaj ją taśmą. Zostaw ją tak na jakiś czas, by kot mógł swobodnie przechodzić przez drzwiczki.
- Spróbuj wetrzeć zapach kota w drzwiczki dla kota.
- Dźwięki zamykania i otwierania zaczepu mogą zniechęcać kota. Na stronie 261 można znaleźć instrukcje wyłączania czytnika mikrochipów, aby zaczep pozostał w dolnej pozycji, a produkt zachowywał się jak standardowe drzwiczki dla kota.

### Drzwiczki nie otwierają się przed moim kotem

- Upewnij się, że identyfikator mikrochipu kota został pomyślnie zaprogramowany – patrz strona 247.
- Upewnij się, że użyto dobrej jakości baterii alkalicznych AA i że nie wyczerpały się – patrz strona 247.
- Czy drzwiczki dla kota są zamontowane w metalowych drzwiach? Sprawdź dane techniczne drzwi, bo może to powodować zakłócenia – patrz strona 255.
- Sprawdź, czy w okolicy znajdują się oczywiste źródła elektrycznych zakłóceń, np. źle działające, migające lampy. Jeśli sądzisz, że takie źródła występują, skontaktuj się naszym Zespołem obsługi klienta.

### Krótki czas pracy baterii

- Upewnij się, że tunel jest czysty i że czujniki na suficie nie są zablokowane przez brud lub sierść – patrz strona 262.
- Upewnij się, że użyto dobrej jakości baterii alkalicznych AA i że dobrze je zamontowano – patrz strona 247.
- Sprawdź, czy w okolicy znajdują się oczywiste źródła elektrycznych zakłóceń, np. źle działające, migające lampy. Jeśli sądzisz, że takie źródła występują, skontaktuj się naszym Zespołem obsługi klienta.

### Zaczep nie schodzi w dół lub wydaje głośny dźwięk

- Upewnij się, że rama przednia i tunel zostały mocno do siebie przymocowane. Przestrzeń między ramą przednią i tunelem nie powinna być grubsza niż karta kredytowa. Można ją zmniejszyć, zaciskając cztery śruby na ramie przedniej.

## Nadal potrzebujesz pomocy?

Bardziej kompleksowa pomoc jest dostępna w Internecie. Można tam też znaleźć bardziej szczegółowe porady, filmy i fora obsługi klienta. Wystarczy odwiedzić stronę: [surepetcare.com/support](http://surepetcare.com/support).

Możesz również zadzwonić do naszego zespołu obsługi klienta, który zawsze służy pomocą. Na odwrotnej stronie podany jest numer telefonu. Można się także z nami skontaktować na stronie: [surepetcare.com/contact](http://surepetcare.com/contact).

## i Gwarancja i wyłączenie odpowiedzialności

**Gwarancja:** Drzwiczki dla kota SureFlap z czytnikiem mikrochipów są objęte 3-letnią gwarancją od daty zakupu, pod warunkiem okazania dowodu zakupu. Gwarancja jest ograniczona do wszelkich wad spowodowanych przez wadliwe materiały, części lub produkcję. Niniejsza gwarancja nie obejmuje produktów, których wady zostały spowodowane przez normalne zużycie, niewłaściwe użytkowanie, zaniedbanie lub celowe uszkodzenie.

W przypadku awarii elementów z powodu wadliwych części lub wykonania, dana część zostanie wymieniona bezpłatnie w okresie gwarancyjnym. W przypadku poważniejszych nieprawidłowości w działaniu może być bezpłatnie dostarczony produkt zastępczy – według uznania producenta. Nie ma to wpływu na ustawowe prawa kupującego.

Gwarancję można zarejestrować na stronie: [sureflap.com/warranty](http://sureflap.com/warranty)

**Zastrzeżenie:** Drzwiczki dla kota SureFlap z czytnikiem mikrochipów wyposażono w selektywne funkcje wejścia i wyjścia, zaprojektowane tak, aby zminimalizować ryzyko przedostania się do domu intruzów. Nie jest jednak możliwe zapewnienie stuprocentowego wykluczenia tego ryzyka we wszystkich okolicznościach.

W rzadkich przypadkach, kiedy niepożądane zwierzęta uzyskują dostęp do domu lub dowolne zwierzęta nieoczekiwanie z niego wyjdą, firma Sure Petcare nie ponosi odpowiedzialności za wszelkie ewentualne szkody, obrażenia lub niedogodności.



**Usuwanie materiałów i zużytych baterii: Ta ikona wskazuje, że produkt podlega następującym przepisom prawnym:**

Dyrektywa 2012/19/UE w sprawie zużytego sprzętu elektrycznego i elektronicznego (WEEE) i Dyrektywa 2006/66/WE w sprawie baterii i akumulatorów oraz zużytych baterii i akumulatorów oraz Poprawka 2013/56/EU wymagają od gospodarstw domowych usuwania zużytych baterii i produktów, których okres użytkowania dobiegł końca, w sposób zmniejszający ich wpływ na środowisko, a zatem nie można ich umieścić w domowych koszach na śmieci i należy je poddać recyklingowi w odpowiednim zakładzie. Więcej informacji na temat recyklingu można znaleźć w witrynie: [www.recycle-more.co.uk](http://www.recycle-more.co.uk).

Należy wymienić baterie przed datą ważności pokazaną na opakowaniu oraz usunąć je w bezpieczny i właściwy sposób.

W przypadku wycieku z baterii należy założyć odpowiednią odzież ochronną, by zabezpieczyć się przed wystawieniem na działanie szkodliwych substancji chemicznych przed usunięciem ich i czyszczeniem skutków wycieku. Podczas czyszczenia należy unikać kontaktu ze skórą. Substancje chemiczne z baterii należy trzymać z dala od oczu i nie należy ich potykać. Jeśli wystąpią takie okoliczności, natychmiast skontaktuj się z lekarzem.

# HU Az új Microchip macskaajtó üdvözlí Önt

## Köszönjük, hogy a SureFlap Microchip macskaajtót választotta!

A SureFlap Microchip macskaajtót úgy tervezték, hogy a betolakodó állatokat a házon kívül tartsa, ügyelve arra, hogy kedvence biztonságban és boldog legyen a saját otthonában.

A macskaajtó felismeri a macskába már beültetett mikrochipet vagy a Sure Petcare RFID nyakörvmedált (külön értékesített) és lehetővé teszi, hogy a macskák bemenjenek a házba.

A macskaajtó szelektív beléptetési funkcióval rendelkezik, ugyanakkor lehetővé teszi, hogy bármilyen állat kimenjen a házból. Összesen 32 állat azonosítóját lehet eltárolni a macskaajtó memóriájában egyetlen gombnyomással.

## Termék bemutatása

### Mi van a dobozban?

Kérjük, ellenőrizze, hogy minden darab a dobozban van-e

- ① Macskaajtó
- ② Külső keret
- ③ 2 x csavarkupak
- ④ 2 x 30 mm csavar
- ⑤ 2 x 50 mm csavar
- ⑥ 2 x 70 mm csavar

Az elemeket nem tartalmazza - a részleteket lásd a 271. oldalon



## Tartalom

267

269

271

271

273

275

277

279

281

285

286

287

288

## **i** Fontos információ

**!** KÉRJÜK, FIGYELMESEN OLVASSA EL AZ ALÁBBI INFORMÁCIÓKAT, ÉS TARTSA MEG EZT A KÉZIKÖNYVET KÉSŐBBI FELHASZNÁLÁSRA



Ez a termék kizárólag háziállatok számára készült.



Csak SureFlap kiegészítőket használjon, így biztosítható a kompatibilitás: [surepetcare.com/accessories](http://surepetcare.com/accessories)

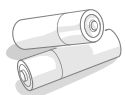

A macskaajtó működéséhez 4 darab jó minőségű AA 1,5V-os alkáli elem szükséges, amelyeket körültekintően kell behelyezni és kicserélni. Ne keverjen különböző típusú elemeket, illetve új és használt elemeket. Ha a macskaajtót több hónapig nem használja, vegye ki az elemeket. Csak a kézikönyvben leírt elemtípust használja (lásd a 271. oldalt), előfordulhat, hogy más elemek használata nem biztonságos.

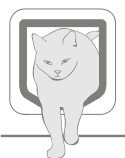

A beszerelést megelőzően győződjön meg róla, hogy a macskák kényelmesen átférnek a macskaajtón. A macskaajtó méretével kapcsolatban lásd a 274. oldalt.

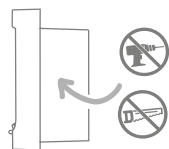

Ne vágja el vagy fúrja ki a macskaajtó alagútját.

A sorozatszámot tartalmazó címke az elemtartó fedelének belső oldalán található.



A termékkódot a macskaajtó hátoldalán találja, az alagút felett.



- Kérjük, győződjön meg róla, hogy az 265. oldalon bemutatott összes alkatrészt rendelkezésre áll.
- Használat előtt győződjön meg róla, hogy a termék helyesen van beszerelve. A beszerelés részletei a 273. oldalon találhatóak.
- A beszerelést követően ellenőrizze a külső keret összes rögzítőcsavarját, rendszeresen húzza meg és ellenőrizze azokat.
- A jótállás regisztrálásához látogasson el a [surepetcare.com/warranty](http://surepetcare.com/warranty) oldalra.

### Biztonsági figyelmeztetések a beszereléshez

- Ne használja a terméket, ha egyes alkatrészek hiányoznak, sérültek vagy kopottak.
- A pozíciók beállításakor körültekintően járjon el, hogy elkerülje a testrészek beszorulását vagy becsípését.
- Elektromos szerszámok használatakor körültekintően járjon el, kövesse azok biztonsági utasításait.
- Használjon védőfelszereléseket, például védőszemüveget.



**KISÁLLATOK:** A Sure Petcare azt javasolja, hogy a SureFlap Microchip macskaajtót a kisállat beültetett chipjével használja, azonban az egység a Sure Petcare RFID nyakörvmedállal is használható. Ha a nyakörvmedált használja, akkor válasszon hozzá biztonsági nyakörvet, amely biztonsági csattal rendelkezik (csak macskák). A Sure Petcare nem vállal felelősséget a nyakörv által okozott sérülésekért vagy halálért. Ez a macskaajtó csak olyan macskák számára megfelelő, akik a 264. oldalon megadott méretű nyíláson átférnek.



**BIZTONSÁG:** A motorizált zárok kizárólag a nemkívánatos állatok belépésének vagy kilépésének megakadályozására szolgálnak, és nem biztonsági eszközök. A Sure Petcare nem vállal felelősséget a nem rendeltetésszerű felhasználásért, továbbá a termék tulajdonosa teljes felelősséget vállal az állatok be- és kilépésének felügyeletéért.



**BESZERELÉS:** A macskaajtó beszerelése előtt figyelembe kell venni a beépítés tervezett helyén vagy azon kívül esetlegesen fennálló veszélyeket, valamint azt, hogy milyen hatással lehet az ingatlan későbbi módosítása a macskaajtó használatára.

Ha kétségei merülnek fel a macskaajtó beszerelésével kapcsolatban, javasoljuk, hogy forduljon szakemberhez.

**Ne szerelje be a SureFlap Microchip macskaajtót tűzgátló ajtóba, mivel azt követően a tűzgátló ajtó már nem felel meg az adott célra.**



**Figyelem:** Ritka esetekben és rendkívül szélsőséges időjárási viszonyok között előfordulhat, hogy víz jut be az ajtón, amely csúszásveszélyt okozhat. A padlón lévő vizet takarítsa fel.



**GYEREKEK:** Ne hagyja, hogy a gyerekek a SureFlap Microchip macskaajtóval játszanak. A Microchip macskaajtót 8 éves és annál idősebb gyerekek, valamint csökkent fizikai, szenzoros vagy mentális képességekkel rendelkező személyek csak felügyelet mellett használhatják, illetve akkor, ha a biztonságos használatra vonatkozó utasításokat megkapták. Minden esetben ismerniük kell az esetleges veszélyeket. Ne hagyja, hogy a gyermekek felügyelet nélkül takarítsák a terméket.

A termékben kis alkatrészek találhatóak. Összeszerelés során a kis alkatrészeket gyermekektől tartsa távol, hogy elkerülhesse a fulladás veszélyét.



**GYERMEKBIZTONSÁG:** A gyermekes háztartásokban elengedhetetlen, hogy a macskaajtó gyermekbiztonsági szempontból is átgondolásra kerüljön. A macskaajtó nem megfelelő használata esetén a gyermek potenciális veszélyekkel kerülhet szembe. Emiatt a kisgyermeket folyamatosan figyelemmel kell kísérni, amikor a macskaajtó közvetlen közelében vannak.



## Termék áttekintése

### Hogyan működik a macskaajtó

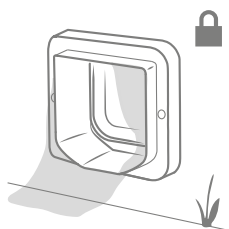

Normál üzemmódban a macskaajtó kívülről van zárva.

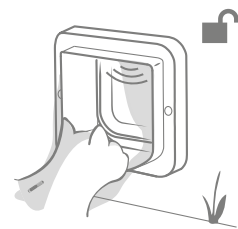

Akkor nyílik ki, ha felismeri az engedélyezett macska mikrochipjét vagy nyakörvmedálját, amikor a fejét benyújtja az alagútba.

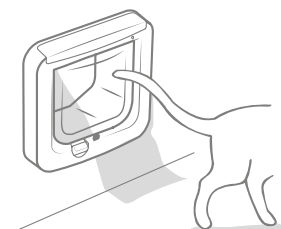

Miután a macska teljesen beért a házba, a macskaajtó bezár.

**i** Mivel a mikrochip olvasó a macskaajtó külső részén található, csak szelektív beléptetés lehetőség, de bármely állat kiléphet.

### Tartsa szem előtt

Fontos tudni, hogy a macskaajtó melyik felét kell a házba belülré szerelni, illetve melyiket kell kívülré. **A SureFlap logó és az elemtartó található a macskaajtó első részén, ennek kell befelé lennie.**

A házban belül

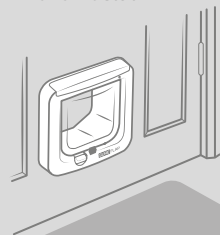

A házban kívül

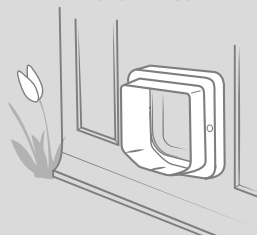

### Főbb jellemzők

**Elemtartó**



**„Kisállat hozzáadása” gomb**  
A macska mikrochipjének programozására szolgál (lásd: 271. oldal)

**Visszajelző lámpa**  
Jelzi, ha az akkumulátor töltöttségi szintje alacsony, illetve amikor a macskaajtó „Kisállat hozzáadása” üzemmódban van (lásd a 271. és 272. oldalt)

**Retesz**  
Szabályozza az ajtó befelé irányuló mozgását

**Manuális zár**

Az ajtó mindkét irányba történő mozgását szabályozza (lásd a 285. oldalt)

**Érzékelők**

Érzékelik a macskát

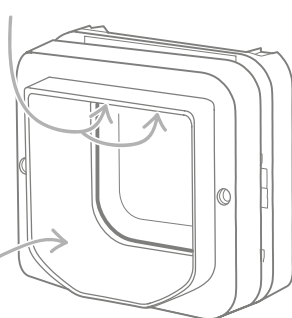

**Alagút**

## Fő beállítási lépések

Az új Microchip macskaajtó beállításához, beszereléséhez és használatához az alábbi pontok kiemelik azokat a főbb lépéseket, amelyeket követni kell, illetve azt, hogy hol találja meg ezeket a kézikönyvben.

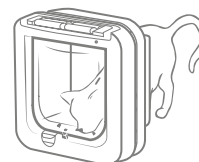

A macskaajtó első programozása  
Helyezze be az elemeket és programozza be a macska mikrochip-azonosítóját az ajtóba. Javasoljuk, hogy ezt az előtt tegye meg, hogy a macskaajtót beszerelje

7.  
oldal



Döntse el, hova szeretné beszerelni a macskaajtót

Ha még nem döntötte el, hogy hova szeretné a macskaajtót beszerelni, létrehoztunk egy olyan útmutatót, amely segít megtalálni a legjobb helyet. Az útmutató létrehozásában a macskák viselkedési szakértői segítettek.

9.  
oldal

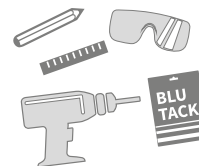

Figyelmesen olvassa el a beszerelési lépéseket

Győződjön meg róla, hogy az összes szükséges szerszám és kiegészítő rendelkezésre áll a beszerelés helyén.

9.  
oldal

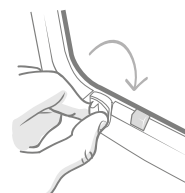

Manuális zárási módok

A manuális zár segítségével megakadályozható, hogy a macskák elhagyják vagy belépjenek a házba, így még jobban szabályozhatja a macskaajtó működését.

21.  
oldal

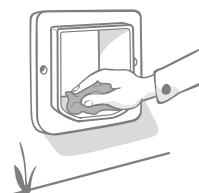

Alapvető termékápolás

Ahhoz, hogy az érzékelők hatékonyan működjenek, és érzékeljék a macskát, nem lehet rajtuk szennyeződés, ezért fontos, hogy rendszeresen megtisztítsa a macskaajtót.

22.  
oldal



AA x4

## Elemek

Mindig 4 darab jó minőségű AA 1,5V-os alkáli elemet használjon, hogy biztosítsa a macskaajtó megfelelő működését. Használjon például Energizer vagy a Duracell elemeket. Ha az elemek lemerülnek, a visszajelző lámpa 5 másodpercenként pirosan villog.

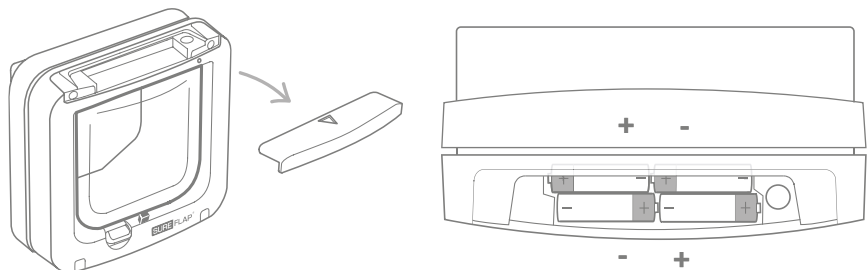

Az elemek behelyezéséhez távolítsa el a macskaajtó első részén található elemtartó fedelét.

Az ábrán látható módon helyezze be az elemeket az elemtartóba, figyeljen a + és - megfelelő irányára. Ezt követően helyezze vissza az elemtartó fedelét.



## A macskaajtó programozása

A macskaajtó használatának megkezdéséhez be kell programoznia a macska mikrochip-azonosítóját a macskaajtóba. Ezt a műveletet minden macska esetén csak egyszer kell elvégezni, mivel a macskaajtó az azonosítót eltárolja a memóriában. A folyamat végrehajtásához kövesse az útmutató lépéseit. Azt javasoljuk, hogy ezt az eszköz beszerelése előtt végezze el, azonban a beszerelést követően is van lehetőség a programozásra az alábbi lépések segítségével.

### Lépésről lépésre

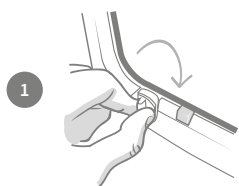

1

Manuális zár - 1. pozíció

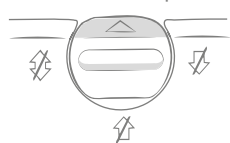

Mielőtt elkezdené, győződjön meg róla, hogy a manuális zár a 1. pozícióban van. A manuális zárral kapcsolatos további információkért lásd a 285. oldalt.

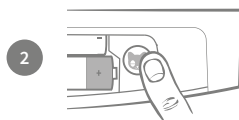

2

Távolítsa le az elemtartó fedelét, hogy hozzáférjen a „Kisállat hozzáadása” gombhoz, majd nyomja a gombot 1 másodpercig, így beléphet a kisállat hozzáadása üzemmódba.

## Lépésről lépésre - folytatás

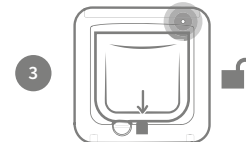

3

A retesz kinyílik, lehetővé téve a macska számára, hogy áthaladjon a csapóajtón, a visszajelző lámpa másodpercenként egyszer felvillan. A macskaajtó most már Kisállat hozzáadása üzemmódban van.



4

Helyezzen el némi száraz ételt vagy jutalomfalatot az alagút belsejében, az átlátszó műanyag ajtóhoz a lehető legközelebb. A cél, hogy bátorítsa a kisállatot, hogy betege a fejét az alagútba.

Tipp: Megpróbálhatja illatos macskamenta elhelyezését is.

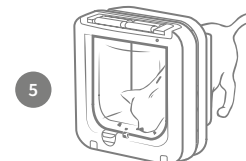

5

Amikor a macska belép az alagútba, hogy megegye az ételt, az érzékelők aktiválódnak, és a macskaajtó elmenti a mikrochip azonosítóját. Kérjük, olvassa el a 287. oldalt - Súlyos és támogatás - hogyan bátorítsuk a macskát a macskaajtó használatára.

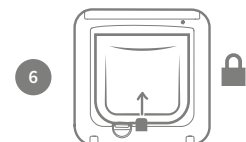

6

Miután sikeresen megtanulta a macska mikrochip-azonosítóját, a csapóajtó visszatér a normál működésbe. A visszajelző nem villog tovább, és a retesz lezár (felfelé mozdul) azt követően, hogy a macska eltávolodott a macskaajtótól.

A macskaajtó legfeljebb 32 macska azonosítóját tudja tárolni, tehát ha további macskákat szeretne regisztrálni, ismételje meg a fenti lépéseket minden egyes macska esetén. Ha a macskaajtó már be van szerelve, de szeretne további macskákat regisztrálni, ismételje meg a 2-6 lépéseket.



7

A „Kisállat hozzáadása” gomb néhány további funkcióval rendelkezik

- Törölheti a macska mikrochip-azonosítójának programozását (nyomja a gombot újra 1 másodpercig, azt követően, hogy a Kisállat hozzáadása üzemmódba belépett)
- Törölheti a macskaajtó memóriáját (tartsa a gombot 10 másodpercig lenyomva. A retesz lezár, majd újra kinyílik, ha a művelet befejeződött)

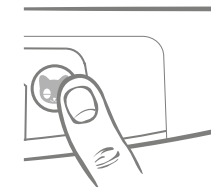

Ha a nem rendelkezik mikrochippel, megvásárolhatja a Sure Petcare RFID nyakörvmedált a [surepetcare.com/accessories](http://surepetcare.com/accessories) webhelyről. A medál macskaajtóban történő rögzítéséhez ismételje meg a 2., 3. és 5. lépéseket úgy, hogy a nyakörvmedált az alagútba tartja; figyeljen arra, hogy a medál hozzáférjen a csapóajtóhoz. A folyamat során ne viseljen fém ékszereket, mivel ezek megzavarhatják a macskaajtó érzékelőit.



# A macskaajtó beszerelése

## Hova szeretné beszerelni a macskaajtót

A macskaajtó a következő helyek bármelyikére beszerelhető. Kérjük, olvassa el a meghatározott oldalakat, ahol további információt talál a szükséges eszközökről és anyagokról, illetve megtalálja a beszerelést lépésről lépésre bemutató utasításokat is.

- Fa/műanyag ajtók, lásd a 275. oldalt
- Fém tartalmazó ajtók, lásd a 279. oldalt
- Üveg (üveges szükséges), lásd a 277. oldalt
- Falak (kérje ki építész véleményét), lásd a 281. oldalt

**Fontos ellenőrizni, hogy az ajtóban találhatók-e fém elemek, mivel ez megzavarhatja a macskaajtó szenzorainak működését. Ezt egy mágnes segítségével ellenőrizheti, azonban egyes fémek, mint például az alumínium nem azonosíthatók így; előfordulhat, hogy kis nyílást kell vágni az ellenőrzéshez. További részletekkel kapcsolatban lásd a 279. oldalt.**

**Üvegbe történő telepítés esetén egy új üvegtáblát kell vásárolni, különösen akkor, ha két- vagy három rétegű üvegezésről van szó. Az üvegre egy nyílást kell vágni, ahova a macskaajtó beszerelésre kerül, azt javasoljuk, hogy ezt egy üveges vágja ki. Az üveges számára meg kell adni a méreteket, hogy hova vágja a nyílást, a részletekkel kapcsolatban lásd a 277. oldalt.**

## Tanácsok a macskák viselkedési szakértőitől

Néhány ötletet adunk a macskaajtó legjobb pozíciójának megtalálása érdekében, mivel ez nagyon érzékenyen érintheti a kisállatot. A legkézenfekvőbb hely a macskaajtó számára hátsó ajtó, azonban meg kell fontolni azt is, hogyan befolyásolja a kert elrendezése a macska viselkedését.

Használjon cserepes virágokat vagy kerti bútorokat, amelyekkel csökkentheti annak kockázatát, hogy a szomszédos macskák magasabb helyekről leselkedhessenek macskájára.

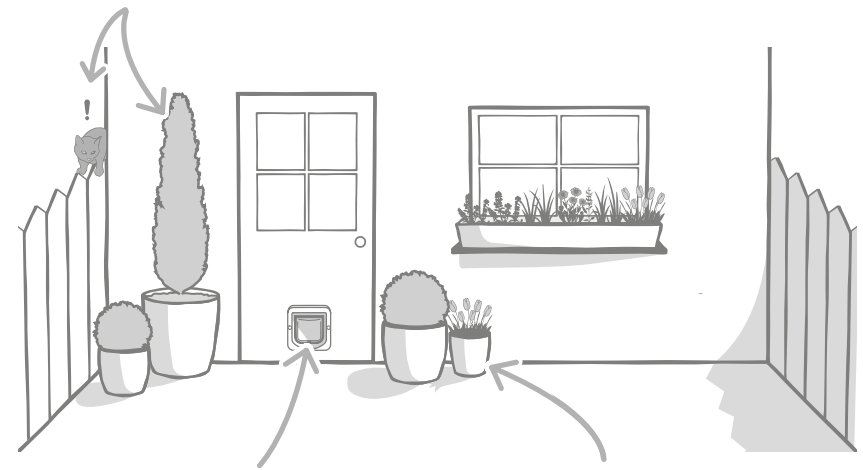

Győződjön meg róla, hogy a macskaajtó a háziállatnak megfelelő magasságban van felszerelve, így könnyen közlekedhet ki és be.

Rejtse el a macskaajtót cserepes virágokkal, mivel a nagy nyitott térre való kilépés sztresszes lehet egyes háziállatok számára.

## Tartsa szem előtt a következőket



Üvegbe történő beszerelés esetén üveggel, falba történő beszerelés esetén építésszel konzultáljon.



Javasoljuk, hogy már a beszerelést megelőzően programozza be a macska azonosítóját (lásd a 271. oldalt).



A macskaajtó beállítására és beszerelésére szánjon elegendő időt.

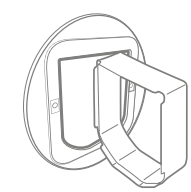

A falba, üvegbe és fém ajtóba való beszereléshez SureFlap kiegészítők szükségesek. Látogasson el a [surepetcare.com/accessories](http://surepetcare.com/accessories) weboldalra.

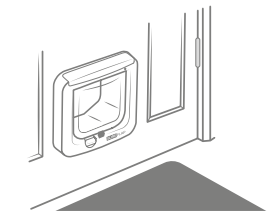

Győződjön meg róla, hogy a macskaajtó a megfelelő irányba néz. A SureFlap logóval rendelkező oldalnak kell befelé néznie.



Tekintse meg az online elérhető, telepítéssel kapcsolatos videóinkat a következő oldalon: [surepetcare.com/support](http://surepetcare.com/support)

## Főbb beszerelési jellemzők

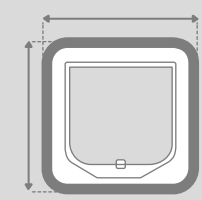

**Külső keret méretei**  
210 x 210mm  
(8 1/4" x 8 1/4")

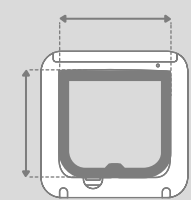

**Ajtónyílás méretei**  
142 x 120mm  
(5 9/16" x 4 3/4")

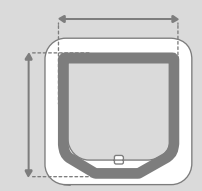
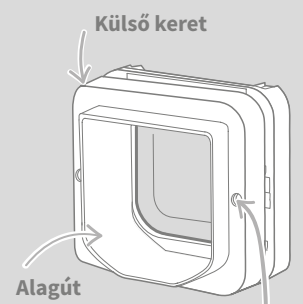

**Alagút külső méretei**  
165 x 171mm  
(6 1/2" x 6 3/4")

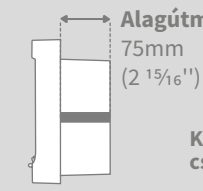

**Alagútmélység**  
75mm  
(2 15/16")

**Külső csavarok**



**Külső csavarok furatai**

**Külső csavarok kupakjai**



**Semmilyen körülmények között ne fúrjon vagy vágjon bele a macskaajtó alagútjába**



# Macskaajtó beszerelése fa vagy műanyag ajtóba

## Szükséges eszközök és kellékek

- ✓ Vonalzó
- ✓ Hegyes ceruza
- ✓ Elektromos fúrógép, 6 mm-es (1/4") fúróval
- ✓ Vízmérték
- ✓ Elektromos dekopírfűrész
- ✓ Keresztfejű csavarhúzó
- ✓ Blu Tack
- ✓ Védőszemüveg
- ✓ A mellékelt csavarok és kupakok

**A telepítést bemutató oktatóvideók (angolul beszélő) a következő oldalon találhatóak: [surepetcare.com/support](http://surepetcare.com/support)**

## Útmutató lépésről lépésre

**Javasoljuk, hogy a munka megkezdése előtt programozza be a macska azonosítóját a macskaajtóba, lásd a 271. oldalt.**

**1** Annak érdekében, hogy a macska akadálytalanul hozzáférjen a macskaajtóhoz, mérje meg a macska hasa és a talaj közötti távolságot. Jelölje meg ezt a magasságot az ajtón, mivel ez az a pont, ahol az ajtóra vágott nyílás aljának lennie kell.

**2** Helyezzen el egy kis darab Blu Tack-et (vagy hasonló ragasztóanyagot) a külső keret hátoldalán mind a négy sarokba, így felragaszthatja azt az ajtóra és sablonként használhatja.

**3** A külső keretet úgy ragassza fel az ajtóra, hogy az alját a macska hasmagasságának megfelelő jelöléshez igazítja. Egy vízmértékkel ellenőrizze, hogy a keret vízszintben van, majd egy hegyes ceruzával rajzolja körbe a keret belső élét.

**Elektromos szerszámok használatakor körültekintően járjon el, kövesse a termékek biztonsági utasításait.**

**4** Itt az ideje felkészülni a vágásra. Azt javasoljuk, hogy fúrjon egy nagy furatot a felrajzolt jelölés mind a négy sarkába, hogy könnyebben tudjon vágni a fűrészsel. Győződjön meg róla, hogy a furatok érintkeznek a vonallal és elég nagyok ahhoz, hogy a dekopírfűrész pengéje átférjen rajtuk.

**5** A fűrész használva vágja körbe a felrajzolt jelölés külső szélét. Így a macskaajtónak elsősre illeszkednie kell a nyílásba. Ha a vágást a vonalon hajtja végre vagy a vonalon belül, a nyílás túl kicsi lesz. Ebben az esetben körültekintően reszelje körbe a nyílást, amíg a macskaajtó megfelelően nem illeszkedik a nyílásba.

**Ha a fő nyílást kivágta, ellenőrizze, van-e az ajtóban fém. Ha fémet észlel az ajtóban, lépjen a 279. oldalra és kövesse fém ajtóba való beszerelés lépéseit.**

**6** Ellenőrizze, hogy a macskaajtó illeszkedik a nyílásba. Ne feledje, a SureFlap logónak kell befelé néznie. Azt javasoljuk, hogy ezt a műveletet két személy végezze el, egyikük a házban, a másik személy kívül biztosítsa, hogy a termék megfelelően illeszkedik a helyére.

**7** A ház külső részén győződjön meg róla, hogy a macskaajtó alagútja megfelelően átér a nyíláson, majd csúsztassa fel rá a külső keretet; egy hegyes ceruzát használva jelölje át a furatokat.

**8** Vegye le a külső keretet, majd távolítsa el a macskaajtót és a 6 mm-es (1/4") fúrót használva fúrja ki a furatokat, ügyeljen arra, hogy a fúró vízszintes maradjon. A macskaajtó ajtóra való felszereléséhez válassza a megfelelő hosszúságú csavarokat. Lásd a következő lépést.

**9** Ahhoz, hogy a megfelelő hosszúságú csavarokat kiválasszthassa a csomagból, mérje össze a csavar hosszát az ajtó vastagságával. A csavaroknak 15 - 30 mm-rel (19/32 - 1 3/16") kell hosszabbnak lennie, mint az ajtó vastagsága.

**10** Helyezze vissza a macskaajtót az ajtóra és csúsztassa rá a külső keretet az alagútra. A terméket erősen tartva csavarozza be a kiválasztott csavarokat egy keresztfejű csavarhúzóval, hogy rögzíthesse a külső keretet. Húzza meg az első csavart, de ne túl szorosan. Majd ismétlje meg a műveletet minden csavarral. Ha az összes csavart becsavarta, megfelelően húzza meg azokat.

**11** Most helyezze fel a két csavarkupakot a külső keretre.

# Macskaajtó beszerelése üveges ajtóba

## Szükséges eszközök és kellékek

- ✓ Vonalzó
- ✓ Keresztfejű csavarhúzó
- ✓ SURE FLAP<sup>®</sup> kiegészítő
- ✓ Szakember
- ✓ Átlátszó, időjárásnak ellenálló tömítőanyag
- ✓ Macskaajtó rögzítőadapter
- ✓ A mellékelt csavarok és csavarkupakok

**A telepítést bemutató oktatóvideók (angolul beszélő) a következő oldalon találhatóak: [surepetcare.com/support](http://surepetcare.com/support)**

## Útmutató lépésről lépésre - nyílás vágása az üvegbe

**Ha az üveges ajtón nincs olyan nyílás, ahová a macskaajtót beszerelhetné, keressen fel egy üvegest, aki az Ön otthonában felméri, mekkora új üvegpanelre van szüksége. A legtöbb esetben nincs lehetőség arra, hogy a nyílást a helyszínen kivágja, különösen akkor, ha két- vagy három rétegű ablakkal rendelkezik.**

**Javasoljuk, hogy a munka megkezdése előtt programozza be a macska azonosítóját a macskaajtóba, lásd a 271. oldalt.**

**1** Ahhoz, hogy a macskaajtót az üvegbe beszerelhesse, egy 212 mm (8 3/8") átmérőjű nyílást kell vágni. Ezt egy üveges vágja ki. Ahhoz, hogy a macska akadálytalan közlekedése biztosítható legyen, ügyeljen arra, hogy a nyílás a megfelelő magasságban legyen. Ehhez először mérje meg a macska hasa és a talaj közötti távolságot.

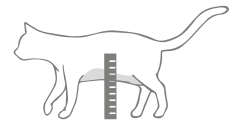

**2** Vegye ezt a magasságot, adjon hozzá 56 mm-t (2 3/16"), ez lesz a padló és a kivágandó nyílás középpontja közötti távolság. Győződjön meg róla, hogy ez a pont legalább 200 mm-re (7 7/8") van az ablakkeret aljától, hogy legyen elegendő hely az adapter rögzítéséhez is.

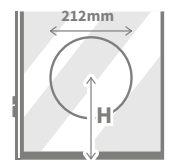

**H = macska hasmagassága + 56 mm = a kör közepe.**

**3** Ha a terméket két- vagy három rétegű üvegezésbe szereli be, az üveges használjon nem fémes távtartót a nyílás körül, mivel a fémes távtartó hatással lehet a macskaajtó mikrochipolvasó képességére. (A távtartó aztért szükséges, hogy kitöltse az üvegtáblák közötti hézagot.)

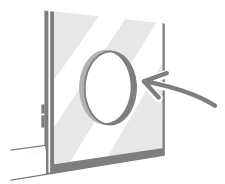

**!** Ha vágott üveggel dolgozik, minden esetben viseljen védőkesztyűt, mivel a szélek élesek lehetnek.

## Útmutató lépésről lépésre - beszerelés

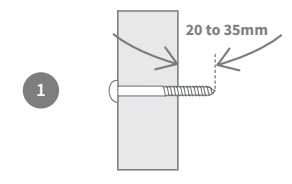

Ahhoz, hogy a megfelelő hosszúságú csavarokat kiválasszthassa a csomagból, mérje össze a csavar hosszát az ajtó vastagságával. A csavarnak 20 - 35 mm-rel (25/32 - 2 3/8") kell hosszabbnak lennie, mint az üveg vastagsága.

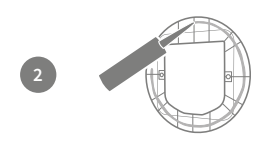

Azt javasoljuk, hogy az üvegbe való beszereléskor legalább két ember legyen jelen; egy személy a házon belül, a másik pedig kívül. Először vigyen fel egy csíkot az áttetsző, időjárásálló tömítőanyagból az adapterek hátoldalára, kb. 15 mm-re (9/16") a szélétől. Ügyeljen arra, hogy a macskaajtó a közelben legyen és készen álljon a beszerelésre.

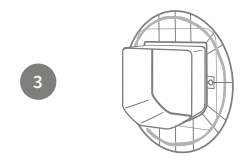

Helyezze fel az adaptert (nem számít melyiket) a macskaajtó alagútjára úgy, hogy a tömítőanyag kifelé néz és nem ér hozzá semmilyen felülethez.

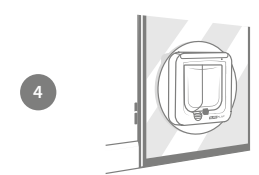

A házon belülről helyezze be az alagutat az üvegen található nyílásba, figyeljen arra, hogy a macskaajtó a nyílás közepén legyen. Erősen nyomja meg a macskaajtót is és az adaptert is, így a tömítőanyagot nekinyomhatja az üvegnek. Ne feledje, a SureFlap logónak kell befelé néznie.

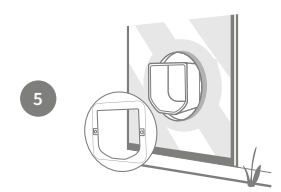

A házon kívülről helyezze fel a második adaptert és csúsztassa rá az alagútra úgy, hogy a tömítőanyag az üveg felé néz. A házon belül is szükség van egy személyre, aki a helyén tartja a macskaajtót.

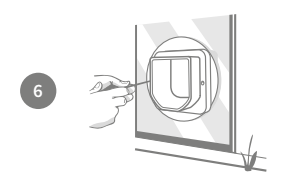

Ezt követően csúsztassa rá a külső keretet az alagútra. A házon tartózkodó személy tartsa erősen a macskaajtót, hogy az a nyílás közepén maradjon. Egy keresztfajta csavarhúzóval és az előzőleg kiválasztott hosszúságú csavarokkal rögzítse a külső keretet a helyén. Húzza meg az első csavart, de ne túl szorosan. Majd ismételje meg a műveletet minden csavarral. Ha az összes csavart becsavarta, megfelelően húzza meg azokat.

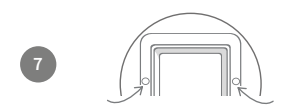

Most helyezze fel a két csavarkupakot a külső keretre.

# Macskaajtó beszerelése fém ajtóba

## Mielőtt elkezdené

A beszerelés előtt fontos ellenőrizni, hogy az ajtó tartalmaz-e fém lemezt vagy egy vékony fémfóliát. Erre azért van szükség, mert a fém jelenléte befolyásolhatja a macskaajtó teljesítményét.

### Fémeket tartalmazó ajtók:

Fém bevonatos ajtók - Fém garázkapuk - Biztonsági ajtók - uPVC bevonatos fém

**!** Az uPVC bevonattal ellátott fémajtók gyakran ugyanúgy néznek ki, mint a szabványos uPVC ajtók, és előfordulhat, hogy alaposan meg kell nézni a vágás helyén.

A fém ajtónyitó fogantyúk vagy postaládák nem okoznak problémát, illetve a legtöbb esetben a fém tartalmazó ajtók által okozott interferencia nem észrevehető, az olvasási tartomány elégséges. Az interferencia kockázatának csökkentése érdekében vágjon egy kicsivel nagyobb nyílást a macskaajtó számára.

## Szükséges eszközök és kellékek

- ✓ Vonalzó
- ✓ Hegyes ceruza
- ✓ SURE FLAP<sup>®</sup> kiegészítő  
Macskaajtó rögzítőadapter
- ✓ Vízmérték
- ✓ Elektromos dekopírfűrész
- ✓ Elektromos fúrógép, 6 mm-es (1/4") fúróval
- ✓ Blu Tack
- ✓ Védőszemüveg
- ✓ Keresztfelű csavarhúzó
- ✓ A mellékelt csavarok és csavarkupakok

## Útmutató lépésről lépésre

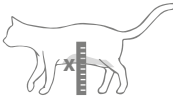
- 1** 

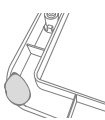
Annak érdekében, hogy a macska akadálytalanul hozzáférjen a macskaajtóhoz, mérje meg a macska hasa és a talaj közötti távolságot. Jelölje meg ezt a magasságot az ajtón, mivel ez segít beigazítani a furatokat.
- 2** 

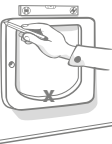
Helyezzen el egy kis darab Blu Tack-et (vagy hasonló ragasztóanyagot) a külső keret hátoldalán mind a négy sarokba, így felragaszthatja azt az ajtóra és sablonként használhatja.
- 3** 

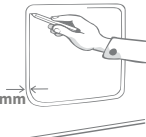
A külső keretet ragassza fel az ajtóra és a macska hasmagasságának megegyező jelöléshez igazítsa a külső keret belső alját. Egy vízmértékkel ellenőrizze, hogy a keret vízszintben van, majd egy hegyes ceruzával rajzolja körbe a keret külső élét.
- 4** 

Jelölje meg a vágási vonalat 5 mm-re (3/16") a felrajzolt vonaltól befelé. Ha befejezte, radírozza le az eredeti vonalat, így az a vonal nem zavarja meg.

**!** Elektromos szerszámok használatakor körültekintően járjon el, kövesse a termékek biztonsági utasításait.

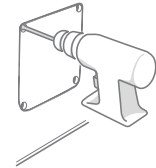
- 5** 

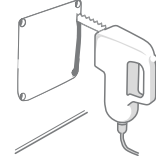
Itt az ideje felkészülni a vágásra. Azt javasoljuk, hogy fúrjon egy nagy furatot a felrajzolt jelölés mind a négy sarkába, hogy könnyebben tudjon vágni a fűrészsel. Győződjön meg róla, hogy a furatok érintkeznek a vonallal és elég nagyok ahhoz, hogy a dekopírfűrész pengéje átférjen rajtuk.
- 6** 

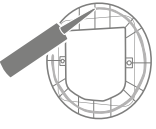
Egy fűrész használva vágja körbe annak a vonalnak a belső felét, amelyet felrajzolt. Ahhoz, hogy a megfelelő hosszúságú csavarokat kiválassza a csomagból, mérje össze a csavar hosszát az ajtó vastagságával. A csavarnak 20 - 35 mm-rel (25/32 - 2 3/8") kell hosszabbnak lennie, mint az ajtó vastagsága.
- 7** 

Vigyen fel egy csíkot az áttetsző, időjárásálló tömítőanyagból az adapterek hátoldalára, kb. 15 mm-re (9/16") a szélétől. Ügyeljen arra, hogy a macskaajtó a közelben legyen és készen álljon a beszerelésre. Helyezze fel az adaptert (nem számít melyiket) a macskaajtó alagútjára úgy, hogy a tömítőanyag kifelé néz és nem ér hozzá semmilyen felülethez.
- 8** 

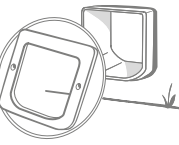
Azt javasoljuk, hogy két személy legyen jelen ennél a műveletnél; egy személy legyen a házon belül, a másik pedig kívül. A házon belülről helyezze be az alagutat az ajtón vágott nyílásba. Ne feledje, a SureFlap logónak kell házon belül lennie.
- 9** 

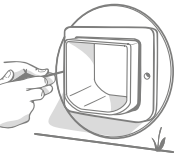
A házon kívülről ellenőrizze, hogy az alagút a nyílás közepén van és nem a nyílás egyik élén nyugszik, majd helyezze fel a második adaptert és csúsztassa rá az alagútra úgy, hogy a tömítőanyag az ajtó felé néz. A házon belül is szükség van egy személyre, aki a helyén tartja a macskaajtót.
- 10** 

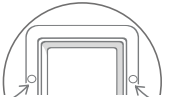
Ezt követően csúsztassa rá a külső keretet az alagútra. A házban tartózkodó személy tartsa erősen a macskaajtót, hogy az a nyílás közepén maradjon. Egy keresztfelű csavarhúzóval és az előzőleg kiválasztott hosszúságú csavarokkal rögzítse a külső keretet a helyén. Húzza meg az első csavart, de ne túl szorosan. Majd ismétlje meg a műveletet minden csavarral. Ha az összes csavart becsavarta, megfelelően húzza meg azokat.
- 11** 

Most helyezze fel a két csavarkupakot a külső keretre.



## Macskaajtó beszerelése falba

### Mielőtt elkezdené



Vegye fel a kapcsolatot egy építésszel, aki segít megtalálni a legjobb helyet a macskaajtó számára. Ne feledje, hogy egyes falak tartófalak, vagy éppen elektromos vezetékek, gáz- vagy vízcsövek futhatnak bennük, amelyek megsérülhetnek és komoly gondot okozhatnak.



Azt javasoljuk, hogy a munkát ne kísérelje meg egyedül elvégezni, kivéve ha megfelelő tapasztalattal rendelkezik. A munka nagy kosszal jár, viseljen védőruhát és védőszemüveget, illetve elektromos szerszámok használata esetén tartsa be a biztonsági utasításokat.

### Szükséges eszközök és kellékek

- ✓ Vonalzó
- ✓ Blu tack
- ✓ Hegyes ceruza
- ✓ Porszívó
- ✓ Időjárásnak ellenálló tömítőszalag
- ✓ Típlik és csavarok
- ✓ Keresztfejű csavarhúzó
- ✓ Átlátszó, időjárásnak ellenálló tömítőanyag
- ✓ Macskaajtó alagút hosszabbítók
- ✓ Elektromos fúró és fúrósárak
- ✓ Védőruházat és védőszemüveg
- ✓ A falon végzett munkákhoz megfelelő elektromos szerszámok

SURE FLAP<sup>®</sup> accessory

✓ Macskaajtó alagút hosszabbítók

Fali beszerelés esetén az alagút hosszabbítók egymásba csúszthatók, hogy az alagút megfelelő hosszúságú legyen a macskaajtóhoz. A meglévő alagút 70 mm (2 3/4") hosszú. Minden alagút hosszabbítóval újabb 50 mm-rel (2") növelhető az alagút hossza.

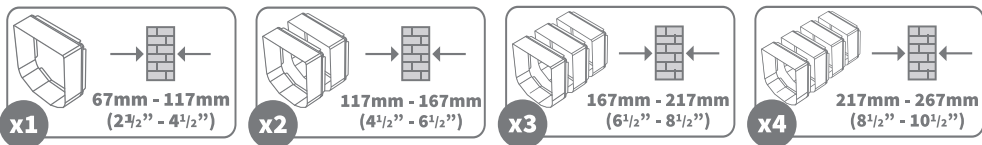

A telepítést bemutató oktatóvideók a következő oldalon találhatóak:  
[surepetcare.com/support](https://surepetcare.com/support) (csak angol)

### Fali beszerelés jellemzői

Külső keret

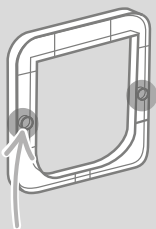

Külső csavarok furatai

Alagút

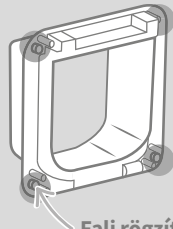

Fali rögzítőcsavarok furatai

Első keret

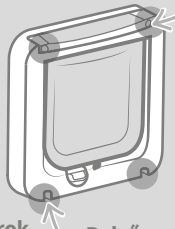

Belső csavarfuratok  
A belső csavarburkolatok mögött

Belső csavarfuratok  
Az elemtartó burkolata mögött

## Útmutató lépésről lépésre



**Javasoljuk, hogy a munka megkezdése előtt programozza be a macska azonosítóját a macskaajtóba, lásd a 271. oldalt.**

1

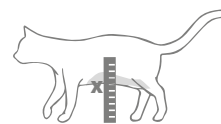

Annak érdekében, hogy a macska akadálytalanul hozzáférjen a macskaajtóhoz, mérje meg a macska hasa és a talaj közötti távolságot. Jelölje meg ezt a magasságot a falon, mivel ez az a pont, ahol az ajtóra vágott nyílás aljának lennie kell. Megjegyzés: Ha a külső falon túl nagy a talajhoz mért távolság, akkor kívül egy lépcsőt kell elhelyeznie, hogy a kisállat hozzáférjen az alagúthoz.

2

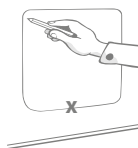

Jelöljön meg egy 170 x 170 mm-es (6 11/16" x 6 11/16") négyzetet a falon, az alsó részét igazítsa a felrajzolt jelöléshez. Most jelölje meg a felrajzolt terület közepét, ez lesz a referenciapont. A nyílás kivágása előtt távolítsa el a macskaajtót az adott területről, hogy minimalizálja a termékert éró por mennyiségét.

3

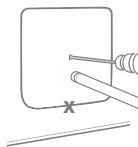

Használja a falhoz megfelelő elektromos szerszámokat és fúrókat (a megfelelő szerszámok használatával kapcsolatban keresse az építésszt), fúrjon egy furatot át a falon, a megjelölt középpontban. Kérjen meg valakit, aki segít a porszívóval, így nem lesz teli porral az egész szoba.

4

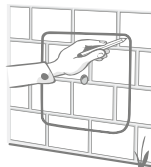

Most a házon kívül, a furatot referenciapontként használva, jelölje fel a 170 x 170 mm-es négyzetet. Azt javasoljuk, hogy ezt a négyzetet néhány milliméterrel alacsonyabba jelölje, mint belül, hogy az alagútban esetlegesen felhalmozódó eső visszafolyjon kívülre.

5

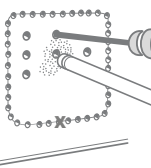

Ismét a ház belsejében; függetlenül attól, hogy téglát, fát, csempét vagy gipszkartont vág át, először fúrjon pár vezetőfuratot a felrajzolt vonal körül, majd a megjelölt terület közepében. A vonal mentén fúrt furatok ne legyenek 2 mm-nél (1/16") kijebb a vonaltól, illetve a közepre fúrt furatok teljes mértékben haladjanak át a falon, hogy elősegítsék a vágási folyamatot.

6

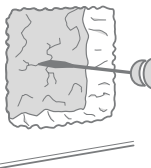

Az adott anyaghoz használt legmegfelelőbb szerszámot használva távolítsa el az összes anyagot középről. Nem javasoljuk, hogy egy lépésben vágja ki teljesen. Vágja ki az anyagot a ház belseje felől, majd kívülről folytatva vágja ki a többit. Próbálja meg a nyílást a megrajzolt területen belül tartani, ellenkező esetben túl nagy lesz.

7

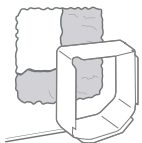

Használja az egyik alagút hosszabbítót, így ellenőrizheti, hogy a nyílás megfelelő-e a falban. Ha megfelelő, akkor távolítsa el az összes port és törmelékét.

8

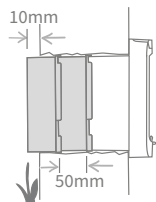

Ahhoz, hogy a macskaajtó alagútját átvezethessen a falon, használja az alagút hosszabbítókat a megfelelő hossz eléréséhez. Az alagút hosszabbítók számának kiszámításához lapozzon a 281. oldalra. Fontos szem előtt tartani, hogy az elemnek legalább 10 mm-rel (3/8") túl kell nyúlnia, hogy a külső keret megfelelően illeszkedhessen.

9

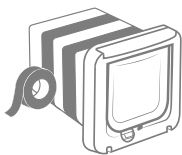

Csúsztassa egymásba az alagút hosszabbítókat, majd illesse őket a macskaajtóhoz, ehhez használjon minden egyes csatlakozási pontnál időjárásálló ragasztószalagot. Ne ragassza össze az alagút hosszabbítókat vagy a macskaajtót. A ház belsejéből nyomja be a meghosszabbított alagútát a nyílásba, amíg a macskaajtó nem illeszkedik pontosan a falhoz. Ha a nyílás alakját és méretét nem kell módosítani, akkor ennél a pontnál rögzítheti a macskaajtót a ház belső falához.

10

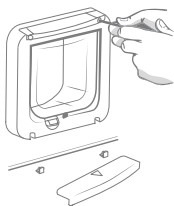

A macskaajtó közvetlenül a belső falhoz rögzíthető. Ahhoz, hogy hozzáférjen a csavarok furataihoz, csavarozza le az alagút első keretét. Ehhez először távolítsa el az elemtartó fedelét és a csavarok burkolatát, majd csavarja ki a 4 csavart, végül húzza szét az alagútát és az első keretét.

11

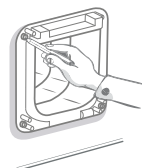

Most keresse meg a 4 csavarfuratot, ezek a macskaajtó sarkaiban található nagyobb furatok. Jelölje meg a furatok pozícióját egy hegyes ceruzával.

12

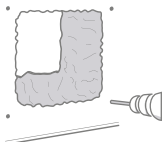

Távolítsa el a macskaajtót a falról és tegye félre a munkaterületről. A fal típusának megfelelő fúrókat használva fúrjon négy furatot, ügyelve arra, hogy a nagy nyílás széleit át ne szakítsa. Ha kifúrta a furatokat, tegye be a tipliket az egyes furatokba.

13

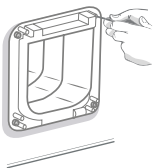

Helyezze vissza a nyílásba a macskaajtót a meghosszabbított alagúttal együtt. A tiplikhez megfelelő csavarokat használva csavarozza fel a macskaajtót a falra - lásd az ábrát.

14

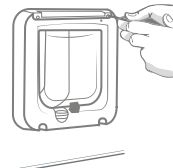

Csavarozza vissza az első keret az alagútra. Fontos, hogy ezek az alkatrészek pontosan illeszkedjenek egymáshoz, ne legyen közöttük nagyobb rés, mint egy bankkártya vastagsága. Ha összecsavarozta őket, helyezze vissza az elemtartó fedelét és a belső csavarburkolatokat a macskaajtóra.

15

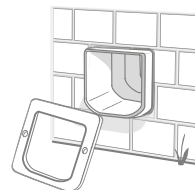

Most már kimehet a házon kívülre. A meghosszabbított alagútnak túl kell nyúlnia a nyíláson. Helyezze fel a külső keret az alagútra.

16

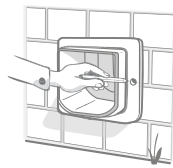

Jelölje meg a külső keret rögzítéséhez szükséges két csavar helyét.

17

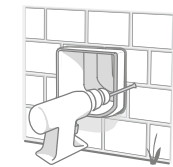

Távolítsa el a keretet és a fal típusának megfelelő fúrórt használva fúrjon furatokat a falba. A fúrást követően helyezze be a tipliket a furatokba.

18

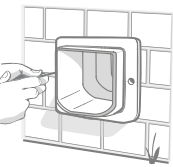

Helyezze vissza a külső keretet és a tiplinek megfelelő csavart használva csavarozza vissza a megfelelő pozícióba.

19

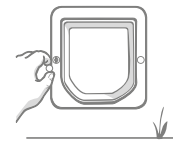

Most helyezze fel a két csavarkupakot a külső keretre.

20

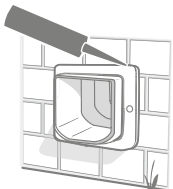

Végül használjon minden időjárási körülménynek ellenálló tömítőanyagot az alagút és a külső keret között. Azt javasoljuk, hogy vigyen fel tömítőanyagot a külső keret és a fal közötti részbe is.



## Manuális zárasi módok

### 4-utas kézi zár

A manuális zár 4 pozícióval rendelkezik, amely kontrollálja az ajtó nyitását mindkét irányba, lehetővé téve a macskák belépésének és kilépésének szabályozását.

**!** Az ajtónak függőleges állásban kell lennie, mielőtt a forgózár pozícióját módosítja.

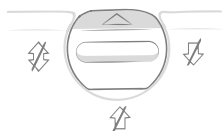

#### 1. pozíció – Belépés és kilépés

Standard működési helyzet. Az engedélyezett macskák bemehetnek a házba, illetve minden macska kimehet.

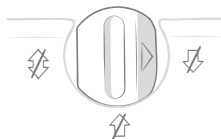

#### 2. pozíció – Csak kilépés

Az összes macska elhagyhatja a házat, de az ajtó megakadályozza, hogy egy macska is belépjen a házba.

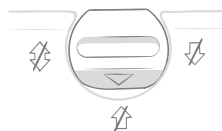

#### 3. pozíció – Csak belépés

Az engedélyezett macskák beléphetnek a házba, de nem mehetnek ki. Ez akkor lehet hasznos, ha a macskát a házon belül kell tartani, például állatorvosi látogatás miatt.

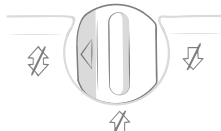

#### 4. pozíció – Teljesen zárva

Egy macska sem léphet be a házba, illetve egy sem léphet ki.

## A mikrochip olvasó kikapcsolása

Abban az esetben, ha szeretné kikapcsolni macskaajtó mikrochip olvasóját és standard csapóajtóként használni, kövesse az alábbi négy lépést:

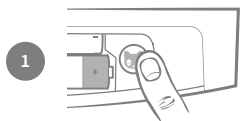

Távolítsa el az elemtartó fedelét, és nyomja meg a „Kisállat hozzáadása” gombot egyszer.



A retesz kinyílik és a visszajelző lámpa villog, amikor a macskaajtó Kisállat hozzáadása módba vált.



Távolítsa el az elemeket és helyezze vissza a fedelet. A retesz nyitva marad és a macskaajtó most már standard csapóajtóként használható.



## Termékápolás

Fontos, hogy a macskaajtó tiszta és rendezett legyen, illetve megfelelően működjön. Azt javasoljuk, néhány havonta tisztítsa meg az ajtót, így elkerülheti a sár, szennyeződés vagy macskaszőr felhalmozódását. Így elkerülheti a szennyeződés felhalmozódásából fakadó megbízhatósági problémákat.

### A tisztán tartandó területek

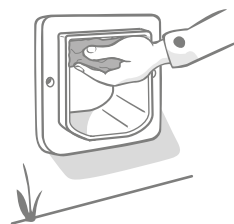

#### Az érzékelők

A macska érzékelésére szolgáló érzékelők az alagút felső részében helyezkednek el. Ha szennyeződés vagy szőr akadályozza működésüket, előfordulhat, hogy a macskaajtó nem működik megfelelően. A korlátozott működésű érzékelők a zár rendellenes működését eredményezik és az elemek lemerüléséhez vezethetnek. Az érzékelőket minden 2 - 3 hónapban tisztítsa meg, illetve ha szennyeződést tapasztal.



#### Szélfogók

A macskaajtó tisztításakor távolítsa el a felhalmozódott szőrt a műanyag ajtó körüli szélfogókról, mivel néha ezek is blokkolhatják a szenzorok működését.

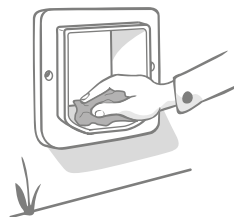

#### Az alagút padlója

Az érzékelők működése az alagút padlójának fényvisszaverő képességétől is függ. Ezért ezt is tisztán kell tartani. Azt javasoljuk, hogy az alagutat minden 2 - 3 hónapban tisztítsa meg, illetve ha szennyeződést tapasztal.

### Probléma a termékkel?

**Ha bármilyen fizikai problémát észlel a macskaajtón, ne kísérelje meg megjavítani. A barátságos ügyfélszolgálati csapatunk örömmel áll az Ön rendelkezésére vagy nyújt segítséget a sérült termék javításában. A telefonszámot lásd a hátoldalon, illetve további útmutatásért, videóért és ügyfélszolgálati fórumokért látogasson el a következő oldalra: [surepetcare.com/support](http://surepetcare.com/support)**





## Segítség és támogatás

### A macskám nem használja a macskaajtót

A macskák kezdetben óvatosak lehetnek az új macskaajtóval kapcsolatban, ezért javasoltuk, hogy a beszerelés előtt programozza be a macska azonosítóját, így elegendő időt hagyhat neki a kényelmes használathoz.

Az alábbi linken további tippeket talál arra vonatkozóan, hogyan ösztönözze a macskát a macskaajtó használatára: [surepetcare.com/cat-flap-advice](http://surepetcare.com/cat-flap-advice); vagy próbálja ki az alábbi lehetőségeket:

- Az átlátszó ajtót egy ragasztószalag segítségével ragassza fel. Így a macska szabadon mozoghat a macskaajton keresztül.
- Próbálja meg a macskaajtó könyékére bedörzsölni a macskája szagát.
- A retesz nyitási vagy zárási hangja elijesztheti a macskát. Lásd a 285. oldalon, hogyan kapcsolható ki a mikrochip olvasó és alakítható az eszköz standard macskaajtóvá.

### A macskaajtó nem nyit ki a macskám számára

- Győződjön meg róla, hogy a macska mikrochip-azonosítója sikeresen programozva van - lásd a 271. oldalt.
- Ellenőrizze, hogy jó minőségű alkáli AA elemeket helyezett be, és azok nem merültek le - lásd a 271. oldalt.
- A macskaajtó fém ajtóba van beszerelve? Ellenőrizze az ajtó specifikációját, mivel az interferenciát okozhat - lásd a 279. oldalt.
- Ellenőrizze, hogy a környezetben nincs egyértelmű elektromos interferencia, pl. hibás, villogó lámpák, stb. Ha úgy érzi, hogy vannak, hívja fel az ügyfélszolgálati csapatot.

### Rövid elemélettartam

- Ügyeljen arra, hogy az alagút tiszta és nincs szennyeződés vagy állatszór, amely akadályozná az alagút tetején található szenzorok működését - lásd a 286. oldalt.
- Győződjön meg róla, hogy jó minőségű alkáli AA elemeket helyezett be, és azok megfelelően vannak behelyezve - lásd a 271. oldalt.
- Ellenőrizze, hogy a környezetben nincs egyértelmű elektromos interferencia, pl. hibás, villogó lámpák, stb. Ha úgy érzi, hogy vannak, hívja fel az ügyfélszolgálati csapatot.

### A retesz nem megy le, vagy túl hangos

- Győződjön meg róla, hogy az első keret és az alagút megfelelően rögzítve vannak egymáshoz. A keret és az alagút között lévő rés nem lehet nagyobb, mint egy hitelkártya vastagsága. Ez a hézag csökkenthető az első kereten található négy csavar meghúzásával.

## Még mindig segítségre van szüksége?

Átfogóbb hibaelhárítás érhető el online, a részletesebb útmutatások, videók és ügyfélszolgálati fórumok mellett. Egyszerűen látogasson el a [surepetcare.com/support](http://surepetcare.com/support) oldalra.

Alternatív megoldásként felhívhatja ügyfélszolgálati csapatunkat, a telefonszámmal kapcsolatban lásd a hátoldalt, vagy lépjen kapcsolatba velünk a következő címen: [surepetcare.com/contact](http://surepetcare.com/contact)



## Jótállás és felelősség kizárása

**Garancia:** A SureFlap Microchip macskaajtóra a vásárlás időpontjától számított 3 év garancia érvényes. A garancia a hibás anyagok, alkatrészek vagy gyártás által okozott meghibásodásokra korlátozódik. Ez a garancia nem vonatkozik olyan termékekre, amelyek hibáját a szokásos kopás, elhasználódás, elhanyagolás vagy szándékos kár okozta.

IA meghibásodott alkatrészek vagy a gyártás miatt bekövetkező alkatrészhiba esetén az adott alkatrész cseréje díjmentesen történik a garanciális időszakban. A gyártó saját belátása szerint súlyosabb működési hiba esetén helyettesítő terméket ajánlhat fel ingyenesen. Ez az Ön törvényes jogait nem érinti.

A jótállás regisztrálásához látogasson el a [sureflap.com/warranty](http://sureflap.com/warranty)

**Felelősségi nyilatkozat:** A SureFlap Microchip macskaajtó olyan szelektív be- és kiléptetési funkciókkal rendelkezik, amelyeket úgy terveztek, hogy minimalizálják a nem kívánt állatok házba való bejutásának kockázatát. Az összes állat kizárása azonban nem garantálható minden körülmények között.

Azokban a ritka esetekben, amikor a nem engedélyezett állatot bejutnak a házba, vagy a bent tartott állatok kijutnak, a Sure Petcare nem vállal felelősséget a felmerülő károkért vagy kellemetlenségekért.



**A termékek és a használt elemek ártalmatlanítása: Ez az ikon azt jelzi, hogy a termékekre a következő jogszabályok vonatkoznak:**

Az elektromos és elektronikus berendezések hulladékairól szóló 2012/19/EU irányelv (WEEE irányelv), valamint az elemekről és akkumulátorokról szóló 2006/66/EK irányelv módosításáról szóló 2013/56/EU rendelet kötelezi a háztartásokat a hulladékelemek és termékek környezetbarát módon történő ártalmatlanítására az élettartamuk végén, mivel ez csökkenti a hulladékok környezetre gyakorolt hatását, így ezeket a termékeket nem lehet a háztartási hulladékgyűjtőben elhelyezni, továbbá egy megfelelő újrahasznosító létesítményben kell őket feldolgozni. Az újrahasznosítással kapcsolatos további információkat megtalálja a [www.recycle-more.co.uk](http://www.recycle-more.co.uk) oldalon.

Figyeljen arra, hogy az elemeket a csomagoláson vagy az elemen található lejáratási idő előtt kicserélje, illetve azokat biztonságosan és megfelelően ártalmatlanítsa.

Akkumulátorszivárgás esetén viseljen megfelelő védőfelszerelést, hogy megvédhesse önmagát az elemek megsemmisítése előtt kiszivárgó, illetve a takarítás során szabaddá váló káros vegyi anyagoktól. A kiömlött káros anyagok takarítása közben kerülje a bőrrel való érintkezést. Az akkumulátorokban található vegyi anyagok ne kerüljenek szembe, illetve lenyelésre. Ha ez előfordul, azonnal kérjen orvosi segítséget.



## Customer care

**UNITED KINGDOM**

0800 012 4511

**IRELAND**

1800 948 235

**DEUTSCHLAND**0800 000 6885  
(+49 (0)6933 296 166)**ÖSTERREICH**

0800 28 67 37

**SCHWEIZ**

031 528 0158

**SUISSE**

031 528 0405

**NEDERLAND**0800 020 6197  
(020 794 8569)**FRANCE**0800 945 786 (portable)  
0805 080 431 (fixe)**NORTH AMERICA**

1-855-461-4740

**BELGIQUE**

0800 395 26

**NEW ZEALAND**0800 787 335  
(0800-SUREFLAP)**AUSTRALIA**

1-800 824-142

**OTHER COUNTRIES:** +44(0)1954 211664 (Ext. 2) English speaking

[surepetcare.com/support](http://surepetcare.com/support)[enquiries@surepetcare.com](mailto:enquiries@surepetcare.com)[facebook.com/surepetcare](https://facebook.com/surepetcare)[instagram.com/surepetcare](https://instagram.com/surepetcare)[youtube.com/surepetcare](https://youtube.com/surepetcare)[twitter.com/surepetcare](https://twitter.com/surepetcare)

Copyright © SureFlap Ltd, trading as Sure Petcare  
7 The Irwin Centre,  
Scotland Road, Dry Drayton,  
Cambridge CB23 8AR United Kingdom

SUR001

April 2019

01090-EU\_04



Hereby, Sure Petcare as a trading name of SureFlap Ltd, declares that this Microchip Cat Flap is in compliance with the essential requirements and other relevant provisions of EC Directives. The up-to-date Declaration of Conformity (DoC) may be consulted at [surepetcare.com/ecdoc](http://surepetcare.com/ecdoc)